



**КАТАЛОГ
ПРОДУКЦИИ**

2023

Содержание

Содержание.....	1
Амортизаторы.....	2
Валы карданные.....	4
Крестовины карданных валов.....	7
Рессоры пневматические.....	9
Рычаги регулировочные.....	20
Детали из полимерных материалов.....	24
Детали из термопластов.....	53
Детали привода управления КПП.....	56
Детали рулевого управления.....	76
Камеры тормозные.....	114
Клапаны пневматические.....	114
Коробка раздаточная (комплектующие).....	115
Опоры силового агрегата.....	122
Резинотехнические изделия.....	123
Ремкомплекты.....	135
Узлы и детали подвесок пневматических.....	139
Шарниры резинометаллические.....	153
Шкворни, пальцы.....	158
Штампосварные изделия.....	159
Штанги реактивные.....	161
КАМАЗ-Эконом.....	174
Инструменты.....	194



Амортизатор подвески

180-2915006-10

ПРИМЕНЯЕМОСТЬ:

а/м КАМАЗ 4308, 44108, 43114, 43118, 4326, 4350, 43501, 43502, 43505, 43269, 5308, 53082, 5350, 53504, 6350, 63501, 63502, 6540.

Взаимозаменяем с П40.1.2905005, УЛИГ.40.A1.452995.027, 4310-2905006-01

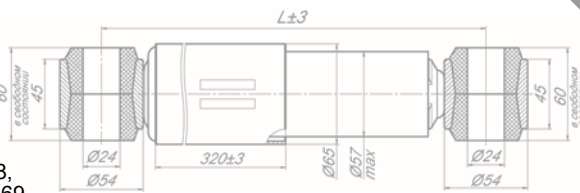

Положение штока	L мм	Ход штока, мм
В сжатом положении	485	298
В вытянутом положении	783	



Амортизатор подвески

180-2915006-16

ПРИМЕНЯЕМОСТЬ:

а/м КАМАЗ 3297, 4307, 4308, 43083, 5308, 53082, 53083, 65117, 65208, 65658, 65659, 65597.

Взаимозаменяем с П40.10.2905005, УЛИГ.40.A1.452995.100

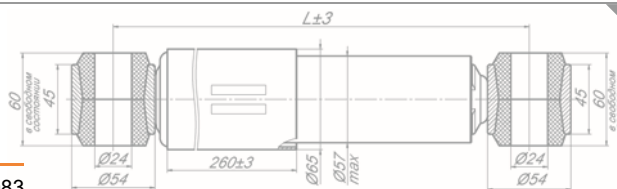

Положение штока	L мм	Ход штока, мм
В сжатом положении	446	251
В вытянутом положении	697	



Амортизатор подвески

180-2915006-17

ПРИМЕНЯЕМОСТЬ:

а/м КАМАЗ 5325, 6520, 65201, 65208, 65225, 6580, 65801, 65802, 65803, 65805, 65806, 7520.

Взаимозаменяем с П50.7.2905005-20, 54327-2915006-21

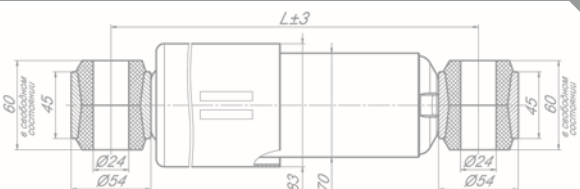

Положение штока	L мм	Ход штока, мм
В сжатом положении	475	289
В вытянутом положении	764	



Амортизатор подвески

180-2915006-20

ПРИМЕНЯЕМОСТЬ:

а/м КАМАЗ 4554, 4555, 45551, 53251, 53252, 53958, 5397, 53198, 53199, 5490, 54901, 54907, 6520, 65201, 65206, 65207, 65208, 65209, 65223, 65225, 6565, 65656, 6580, 65801, 65802, 65803, 65805, 65806, 65807, 65808, 6595, 65955, 65951, 65952, 65953, 65954, 65956, 65957, 65958, 65959, 7360.

Взаимозаменяем с П50.7.2905005-50, УЛИГ.50.A1.452995.038



Положение штока	L мм	Ход штока, мм
В сжатом положении	515	330
В вытянутом положении	845	



Амортизатор подвески

180-2915006-23

ПРИМЕНЯЕМОСТЬ:

а/м 65116, 65117 (Каматейнер) автомобили на пневмоподвеске

Взаимозаменяем с П50.11.2905005-40

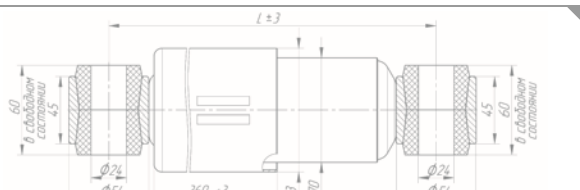

Положение штока	L мм	Ход штока, мм
В сжатом положении	448	252
В вытянутом положении	700	



Амортизатор подвески

180-2915006-31

а/м КАМАЗ 43119, 5308, 5325, 53252, 5397, 5480, 5395, 53958, 5490, 5490NEO, 54901, 6345, 63934, 6460, 65116, 65206, 65207, 65208, 65209, 6554, 6565, 65656, 65657, 65658, 65659, 6580, 65802, 65806, 6595, 65956, 8045.

Взаимозаменяем с П50.11.2905005-31, УЛИГ.50.A1.452995.070

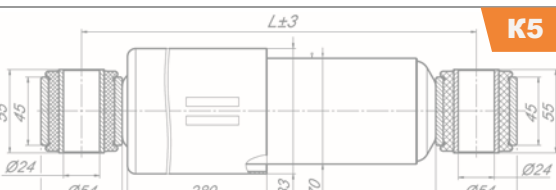

Положение штока	L мм	Ход штока, мм
В сжатом положении	448	252
В вытянутом положении	700	



Амортизатор подвески
180-2915006-50

ПРИМЕНЯЕМОСТЬ:

а/м КАМАЗ 43118, 43265, 43269, 5222, 53228, 52974, 6282, 62974, 65111, 65115, 6520.
Взаимозаменяем с П50.2.2905005, А1-325/500.2905006-01

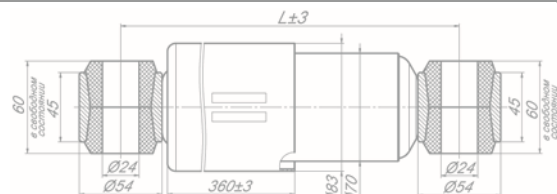

Положение штока	L мм	Ход штока, мм
В сжатом положении	498	336
В вытянутом положении	834	



Амортизатор подвески
180-2915006-70

а/м КАМАЗ 4308, 43253, 43255, 43257, 43501, 43523, 4925, 53605, 5399, 5460, 5490, 6355, 6460, 65115, 65116, 65117, 6520, 65201, 65205, 65221, 6522, 65222, 65224, 65225, 6540, 6560, 65604, 6580, 65801, 65802, 65806, 65808 7360.
Взаимозаменяем с П50.5.2905005, А1-300/475.2905006, 50.5.2905006



Положение штока	L мм	Ход штока, мм
В сжатом положении	478	302
В вытянутом положении	780	



Амортизатор подвески
180-2915006-80

ПРИМЕНЯЕМОСТЬ:

а/м КАМАЗ 4308, 5308, 5325, 53082, 53198, 5350, 53608, 54257, 5490, 54909, 6460, 65116, 65206, 65207, 65208, 65209.
Взаимозаменяем с П50.11.2905005-30

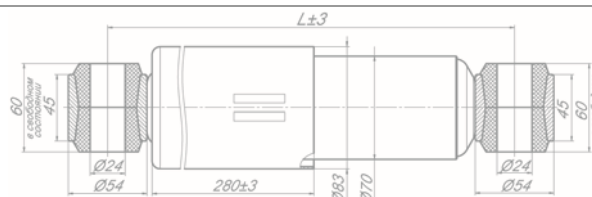

Положение штока	L мм	Ход штока, мм
В сжатом положении	448	252
В вытянутом положении	700	



Амортизатор подвески
180-2915006-90

ПРИМЕНЯЕМОСТЬ:

а/м КАМАЗ 5320, 53205, 53212, 53213, 53215, 54112, 54115, 55111, 65115.
Взаимозаменяем с П40.2905005, 53212-2905006-01

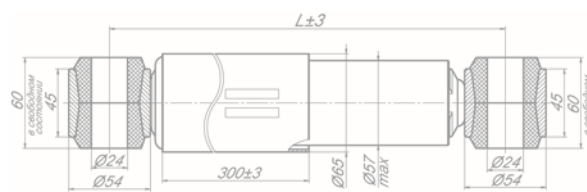

Положение штока	L мм	Ход штока, мм
В сжатом положении	465	271
В вытянутом положении	736	



Амортизатор подвески
180-2915006-21

ПРИМЕНЯЕМОСТЬ:

а/м КАМАЗ 5297
Взаимозаменяем с П50.6.2905005-11, П50.6.2905005-10, УЛИГ.452995.004

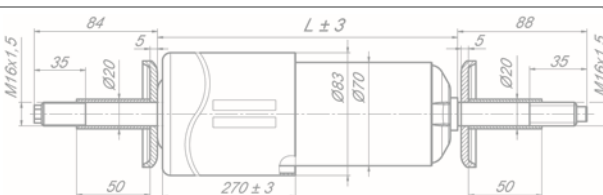

Положение штока	L мм	Ход штока, мм
В сжатом положении	386	240
В вытянутом положении	626	

Валы карданные



Карданные валы
TD14

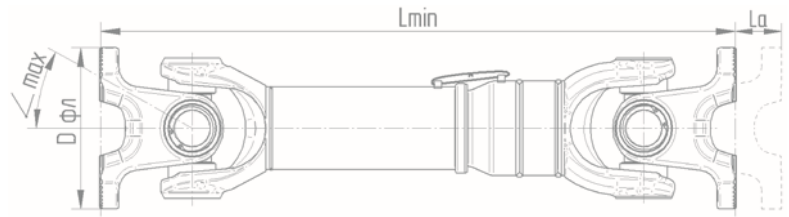

Модель карданного вала RCR	Аналог	Ø фланца, мм	∠ max шарнира, °	Крестовина	t диапазон, °С	Необслуживаемая крестовина	Lmin, мм	La, мм	Масса детали, кг	Применяемость на автомобилях КАМАЗ и автобусах НЕФАЗ		
TD14.1002	RS.93640.10.02	180	43	2201030-TD14-60	-60 +45	-	1969	180	44,0	КАМАЗ 65226		
TD14.1102	RS.93640.11.02						701		33,0	КАМАЗ 65226		
TD14.0102	RS.93640.01.02						701		33,0	КАМАЗ 6520, 65201, 65224, 65226, 65228		
TD14.0302	RS.93640.03.02			2201030-TD14-45	-45 +45	-	678		32,8	КАМАЗ 6460		
TD14.5902	RS.93640.59.02						2162		44,6	КАМАЗ 53605		
TD14.7302	RS.93640.73.02						2201030-TD14-45N		+	1642	41,3	КАМАЗ 65802
TD14.9402	RS.93640.94.02	1612	41,0	КАМАЗ 65952 K5								
TD14.5002	RS.93640.50.02	155	44	2201030-TD14-60	-50 +45	-	710	180	32,7	КАМАЗ 63501		
TD14.7602	RS.93640.76.02			2201030-TD14-45	-45 +45		710		32,7	КАМАЗ 65115, 65117		
TD14.7902	RS.93640.79.02		25	44	2201030-TD14-45	-45 +45	-		725	31,8	НЕФАЗ 5297	
TD14.8602	RS.93640.86.02								1060	34,7	НЕФАЗ 52974	
TD14.7082	RS.93645.70.02								922	34,2	КАМАЗ 63501	
TD14.4902	RS.93640.49.02				1134	36,1						
TD14.4482	RS.93645.44.02				1325	37,7						
TD14.9102	RS.93640.91.02				2201030-TD14-60	-60 +45	-		1068	34,8	НЕФАЗ 52974, 62974	
TD14.11802	RS.93640.118.02		980	34,0					НЕФАЗ 5222			
					2201030-TD14-45N	-45 +45	+		1068		34,8	НЕФАЗ 52974, 62974
									980		34,0	НЕФАЗ 5222



Карданные валы
TD17

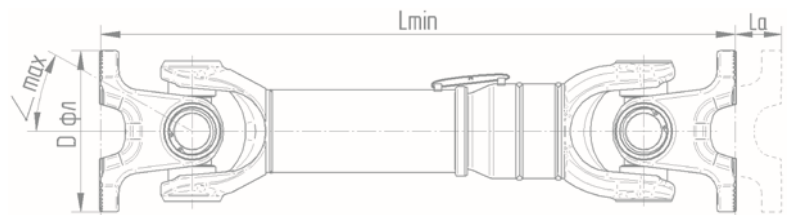

Модель карданного вала RCR	Аналог	Ø фланца, мм	∠ max шарнира, °	Крестовина	t диапазон, °С	Необслуживаемая крестовина	Lmin, мм	La, мм	Масса детали, кг	Применяемость на автомобилях КАМАЗ и автобусах НЕФАЗ
TD17.3202	RS.93645.32.02	155	44	TS17-2201030-45N	-45 +45	+	800	180	42,0	КАМАЗ 65206, 65207
TD17.8302	RS.93645.83.02						1723		52,6	КАМАЗ 5325
TD17.4802	RS.93645.48.02	180					TS17-2201030-60		-60 +45	-
TD17.5302	RS.93645.53.02			731	42,4	КАМАЗ 65801, 6595, 65951				
TD17.3702	RS.93645.37.02			701	42,0	КАМАЗ 6560, 6522, 65225				
TD17.8582	RS.93640.85.02	180		44	TS17-2201030-45	-45 +45	-		1362	180
TD17.4902	RS.93645.49.02		701					42,0	КАМАЗ 6520, 65201	
TD17.8282	RS.93655.82.02		974					45,0	КАМАЗ 65115	
TD17.8382	RS.93655.83.02		1061					46,0		
TD17.3682	RS.93655.36.02		1478					51,0		
TD17.7082	RS.93655.70.02		1560					52,0		
TD17.8482	RS.93655.84.02		793		43,0					
TD17.5002	RS.93645.50.02		1043		46,0					
TD17.7102	RS.93645.71.02		1338		49,0	КАМАЗ 43118				
TD17.7202	RS.93645.72.02		1538		52,0	КАМАЗ 65117				
TD17.7882	RS.93655.78.02		1293		49,0					



Карданные валы
TD25

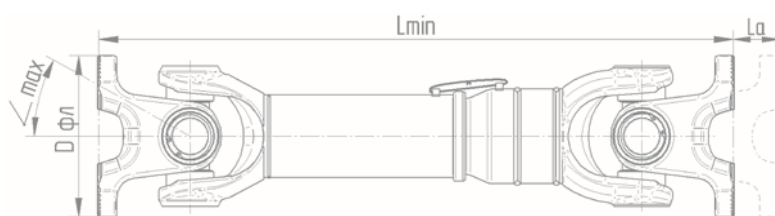

Модель карданного вала RCR	Аналог	Ø фланца, мм	∠ max шарнира, °	Крестовина	t диапазон, °С	Необслуживаемая крестовина	Lmin, мм	La, мм	Масса детали, кг	Применяемость на автомобилях КАМАЗ и автобусах НЕФАЗ
TD25.0102	RS.93655.01.02	180	30	2205030-TD25-45	-45 +45	-	1425	140	55,8	КАМАЗ 6520, 65201
TD25.1502	RS.93655.15.02						1064		49,9	КАМАЗ 6520
TD25.2102	RS.93655.21.02						849		46,3	КАМАЗ 6460
TD25.3602	RS.93655.36.02						1478		56,7	КАМАЗ 65115, 6520
TD25.8202	RS.93655.82.02						974		48,3	КАМАЗ 65115
TD25.5202	RS.93655.52.02						797		45,4	КАМАЗ 63501
TD25.5502	RS.93655.55.02						724		44,2	
TD25.5602	RS.93655.56.02						818		45,8	
TD25.8002	RS.93655.80.02						888		46,9	
TD25.8102	RS.93655.81.02						1539		57,7	КАМАЗ 65208
TD25.6702	RS.93655.67.02						1060		49,8	
TD25.9202	RS.93655.92.02						1697		60,3	КАМАЗ 5490
TD25.6802	RS.93645.88.02		44	44	2205030-TD25-60	-60 +45	-	730	50,0	КАМАЗ 65802
TD25.8702	RS.93655.87.02				2205030-TD25-45N	-45 +45	+	730	50,0	КАМАЗ 65801, 65802, 65952



Карданные валы
TD30

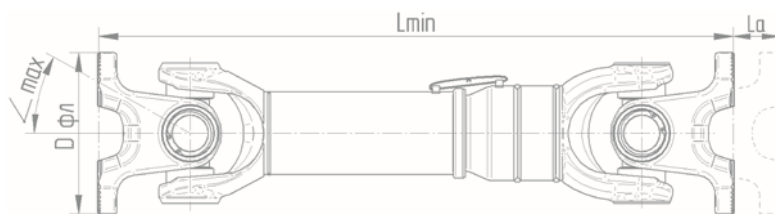

Модель карданного вала RCR	Аналог	Ø фланца, мм	∠ max шарнира, °	Крестовина	t диапазон, °С	Необслуживаемая крестовина	Lmin, мм	La, мм	Масса детали, кг	Применяемость на автомобилях КАМАЗ и автобусах НЕФАЗ						
TD30.0102	RS.93660.01.02	180	27	2205030-TD30-60	-60 +45	-	1256	130	66,7	КАМАЗ 6560						
TD30.0202	RS.93660.02.02						1190		65,5	КАМАЗ 6522, 65222, 65224						
TD30.0402	RS.93655.04.02						1738		75,5	КАМАЗ 63501, 65228						
TD30.0502	RS.93660.05.02						742		57,4	КАМАЗ 65224, 65228						
TD30.0702	RS.93660.07.02						1424		69,8	КАМАЗ 6520, 65201						
TD30.1102	RS.93660.11.02						1055		63,1	КАМАЗ 65226						
TD30.2202	RS.93660.22.02						948		61,1	КАМАЗ 63501						
TD30.2302	RS.93660.23.02						860		59,5							
TD30.3202	RS.93660.32.02						2149		82,9							
TD30.1502	RS.93660.15.02						1695		74,7							
TD30.1602	RS.93660.16.02						2205030-TD30-45		-45 +45	-	1064	-	1064	140	63,2	КАМАЗ 6520
TD30.1702	RS.93660.17.02										1237		66,4			
TD30.0182	-										1376		68,9			
TD30.2402	RS.93660.24.02										1218		69,5		КАМАЗ 65206	
TD30.2502	RS.93660.25.02						1390		73,0	КАМАЗ 65207						
TD30.2602	RS.93660.26.02						1242		70,0	КАМАЗ 65206						
TD30.2902	RS.93660.29.02	1283	71,0													
TD30.3002	RS.93660.30.02	1500	75,0	КАМАЗ 65206, 65801												
TD30.3102	RS.93660.31.02	1265	70,5	КАМАЗ 65206												
TD30.0382	-	1418	73,5	КАМАЗ 65801												
TD30.2882	RS.93665.28.02	1199	69,5	КАМАЗ 65806												



Карданные валы
TD35

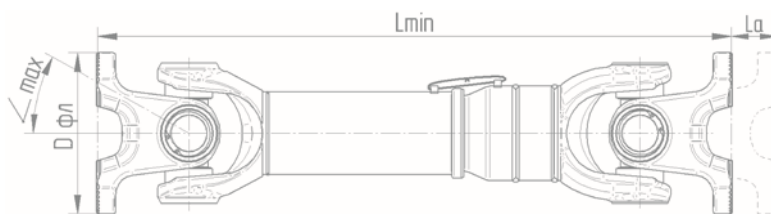

Модель карданного вала RCR	Аналог	Ø фланца, мм	∠ max шарнира, °	Крестовина	t диапазон, °С	Необслуживаемая крестовина	Lmin, мм	La, мм	Масса детали, кг	Применяемость на автомобилях КАМАЗ и автобусах НЕФАЗ			
TD35.0502	RS.93665.05.02	180	30	2205030-TS35-60	-60 +50	-	1738	140	83,1	КАМАЗ 65228			
TD35.1602	RS.93665.16.02						742		66,5	КАМАЗ 65225			
TD35.2782	RS.93660.27.02						2010		87,6	КАМАЗ 65802			
TD35.7282	RS.93660.72.02						807		67,6	КАМАЗ 6560			
TD35.6182	RS.93660.61.02						1033		71,4	КАМАЗ 5490, 6595			
TD35.1002	RS.93665.10.02						1850		84,9	КАМАЗ 65952 K5			
TD35.2402	RS.93665.24.02						849		68,3	КАМАЗ 65207			
TD35.2882	RS.93660.28.02						1453		78,3	КАМАЗ 65801, 65951			
TD35.3102	RS.93665.31.02						1411		77,6	КАМАЗ 54901			
TD35.5082	RS.93660.50.02						1886		85,5	КАМАЗ 5490			
TD35.5182	RS.93660.51.02						1918		86,0	КАМАЗ 65802			
TD35.6502	RS.93665.65.02						1762		83,1	КАМАЗ 65206			
TD35.6982	RS.93660.69.02			807	67,6	КАМАЗ 65206, 65801							
TD35.6202	RS.93665.62.02			1292	75,6	КАМАЗ 65806							
TD35.4602	RS.93665.46.02			1387	77,2	КАМАЗ 65209							
TD35.5802	RS.93665.58.02			1177	73,7	КАМАЗ 5490							
TD35.7482	RS.93655.74.02			1315	76,0	КАМАЗ 65658							
TD35.7582	RS.93655.75.02			1420	77,8	КАМАЗ 65801							
TD35.6282	RS.93655.62.02			1563	80,1	КАМАЗ 6580							
TD35.6882	RS.93660.68.02			1720	82,7	КАМАЗ 65956 K5							
TD35.7802	RS.93665.78.02			2001	87,4	КАМАЗ 65206							
TD35.2202	RS.93665.22.02			1827	84,5	КАМАЗ 65207							
TD35.2802	RS.93665.28.02			1199	74,1								
TD35.3702	RS.93665.37.02			1375	77,0								
TD35.1882	RS.93660.18.02			1478	78,7								
						2205030-TS35-45N	-45 +45		+				



Карданные валы
TS17

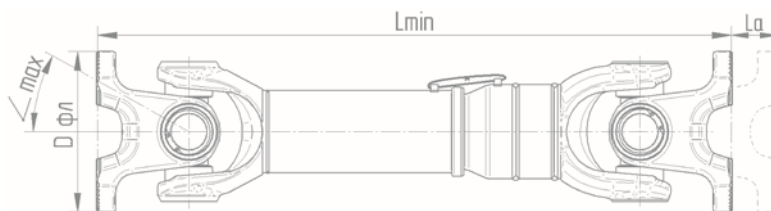

Модель карданного вала RCR	Аналог	Ø фланца, мм	∠ max шарнира, °	Крестовина	t диапазон, °С	Необслуживаемая крестовина	Lmin, мм	La, мм	Масса детали, кг	Применяемость на автомобилях КАМАЗ и автобусах НЕФАЗ
TS17.0302	SC.93645.03.02	180	44	2201030-TS17-60	-60 +50	-	684	180	41,5	КАМАЗ 65225
TS17.0602	SC.93645.06.02		30	TS17-2201030-45	-45 +45		630	140	38,8	КАМАЗ 43118



Карданные валы
TS25

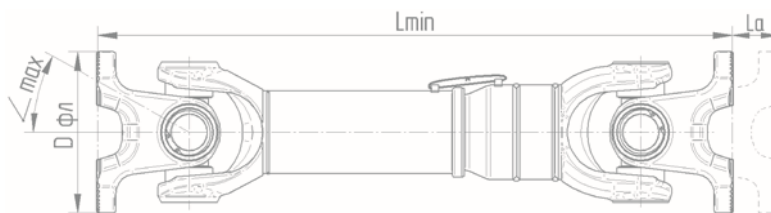

Модель карданного вала RCR	Аналог	Ø фланца, мм	∠ max шарнира, °	Крестовина	t диапазон, °С	Необслуживаемая крестовина	Lmin, мм	La, мм	Масса детали, кг	Применяемость на автомобилях КАМАЗ и автобусах НЕФАЗ
TS25.1102	SC.93655.11.02	180	15	2505030-TD25-45	-45 +45	-	508	70	40,0	КАМАЗ 4326, 43118, 5350
TS25.1602	SC.93655.16.02						432	55	36,0	КАМАЗ 43118



Карданные валы
TS30

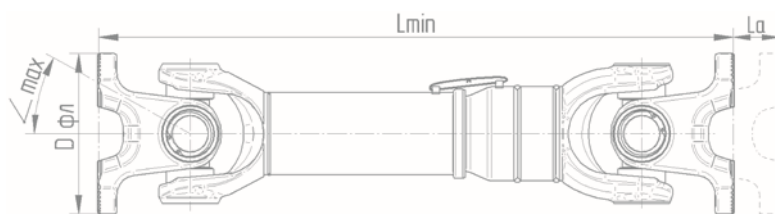

Модель карданного вала RCR	Аналог	Ø фланца, мм	∠ max шарнира, °	Крестовина	t диапазон, °С	Необслуживаемая крестовина	Lmin, мм	La, мм	Масса детали, кг	Применяемость на автомобилях КАМАЗ и автобусах НЕФАЗ
TS30.0602	RS.93660.06.02	180	27	2205030-TD30-45	-45 +45	-	677	130	56,5	65226



Карданные валы
TS35

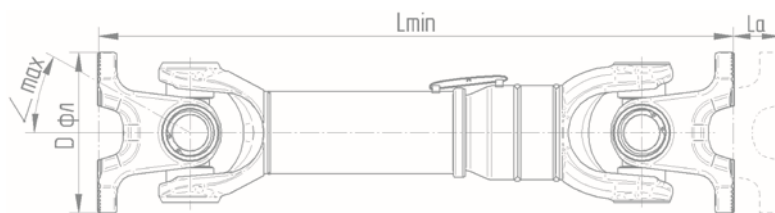

Модель карданного вала RCR	Аналог	Ø фланца, мм	∠ max шарнира, °	Крестовина	t диапазон, °С	Необслуживаемая крестовина	Lmin, мм	La, мм	Масса детали, кг	Применяемость на автомобилях КАМАЗ и автобусах НЕФАЗ	
TS35.0182	SC.93660.01.02	180	27	2205030-TS35-60	-60 +50	-	590	120	54,9	65225	
TS35.1702	SC.93665.17.02		30	2205030-TS35-45N	-45 +45	+	648		60,5	65952	К5
TS35.0502	SC.93665.05.02						661		61,6	65802	
TS35.1902	SC.93665.19.02						661		61,6		
TS35.0682	SC.93660.06.02						677		63,0	6560	

Крестовины карданных валов



Крестовина карданного вала
ФР130-2201025

39x118мм

ПРИМЕНЯЕМОСТЬ:

а/м Зил, УРАЛ, трактор ДТ-75, ТТ-4



Крестовина карданного вала
ФР131-2205025

50x135мм

ПРИМЕНЯЕМОСТЬ:

а/м Зил, УРАЛ



Крестовина карданного вала
ФР4301-3401485

19x44,6мм

ПРИМЕНЯЕМОСТЬ:

Рулевой карданный вал ГАЗ, мотоциклы, МТЗ, ЮМЗ



Крестовина
карданного вала
ФР4310-2205025

50x155мм

ПРИМЕНЯЕМОСТЬ:

а/м КАМАЗ, КрАЗ, МАЗ, БелАЗ, МоАЗ, Т-150, грейдеры, погрузчики



Крестовина
карданного вала
ФР5320-2201025

39x118мм

ПРИМЕНЯЕМОСТЬ:

а/м ЗиЛ, Урал, КАМАЗ, КАЗ. Аналог У5320-2201025-10



Крестовина
карданного вала
ФР5320-2201025-10

39x118мм

ПРИМЕНЯЕМОСТЬ:

а/м ЗиЛ, Урал, КАМАЗ, КАЗ, БелАЗ-75211, ЛАЗ



Крестовина
карданного вала
ФР5320-2205025

50x135мм

ПРИМЕНЯЕМОСТЬ:

а/м КАМАЗ, ЗиЛ, Урал, МАЗ, ЛАЗ, ЛиАЗ, Икарус, К-701



Крестовина
карданного вала
ФР5320-2205025-10

50x135мм

ПРИМЕНЯЕМОСТЬ:

а/м КАМАЗ, ЗиЛ, Урал, МАЗ, ЛАЗ, ЛиАЗ, Икарус, К-701



Крестовина
карданного вала
ФР5320-3422039

28x69мм

ПРИМЕНЯЕМОСТЬ:

а/м КАМАЗ



Крестовина
карданного вала
ФР53205-2201025

50x135мм

ПРИМЕНЯЕМОСТЬ:

а/м КАМАЗ, МАЗ



Крестовина
карданного вала
ФР53205-2205025

50x135мм

ПРИМЕНЯЕМОСТЬ:

а/м КАМАЗ, МАЗ



Крестовина
карданного вала
ФР540-2201025

62x173мм

ПРИМЕНЯЕМОСТЬ:

а/м МАЗ, БелАЗ, трактор К-700, МоАЗ



Крестовина
карданного вала
ФР6520-2201025

50x135мм

ПРИМЕНЯЕМОСТЬ:

а/м КАМАЗ



Крестовина
карданного вала
ФР6520-2201025-10

47,6x135мм

ПРИМЕНЯЕМОСТЬ:

а/м КАМАЗ, MAN, IVECO, RENAULT, NOWY STAR



Крестовина
карданного вала
ФР6520-2205025

57x152мм

ПРИМЕНЯЕМОСТЬ:

а/м КАМАЗ, MAN



Крестовина
карданного вала
ФР6520-2205025-10

57x144мм

ПРИМЕНЯЕМОСТЬ:

а/м КАМАЗ, MAN, IVECO, RENAULT, DAF, VOLVO

Рессоры пневматические

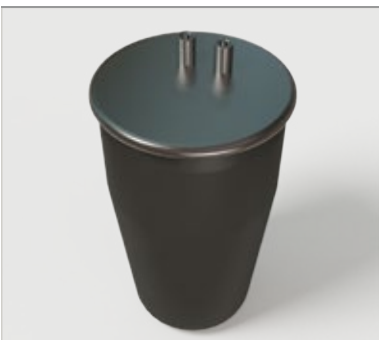

Оболочка резинокордная
R4919

ПРИМЕНЯЕМОСТЬ:

а/м КАМАЗ 65206.
Рессоры пневматические 180-2934002-01

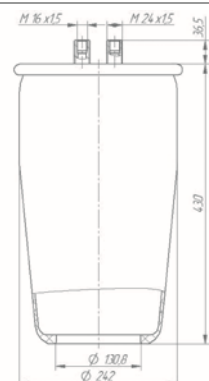



Оболочка резинокордная
R644

ПРИМЕНЯЕМОСТЬ:

а/м КАМАЗ 4308 (задняя пневмоподвеска).
Рессоры пневматические: 655-2934002-22,
655-2934002-32, 655-2934002-20, 655-2934002-21

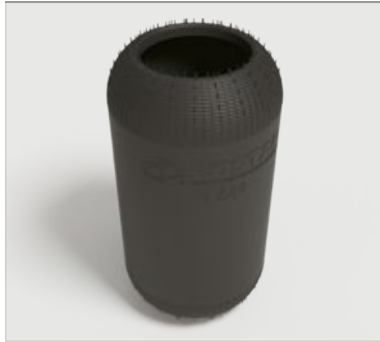
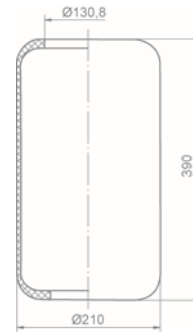

Оболочка резинокордная
R644L

ПРИМЕНЯЕМОСТЬ:

а/м КАМАЗ 65208.
Рессоры пневматические:
655-2934002-58, 655-2934002-55

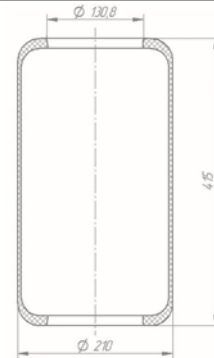

Оболочка резинокордная
R661

ПРИМЕНЯЕМОСТЬ:

а/м КАМАЗ 65117 Каматейнер
(передняя пневмоподвеска).
Рессоры пневматические: 651-2924002-72,
651-2924002-70, 651-2924002-71

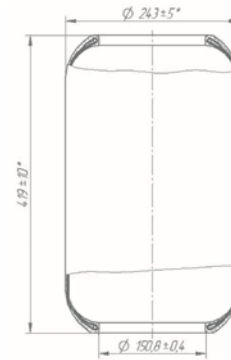

Оболочка резинокордная
R701

ПРИМЕНЯЕМОСТЬ:

а/м КАМАЗ 5460, НЕФАЗ 5297, 5299, 6282.
Рессоры пневматические: 650-2934002-02,
650-2934002, 650-2934002-01, 650-2934001-02,
650-2934001, 650-2934001-01, 695-2934001-02,
695-2934001, 695-2934001-01

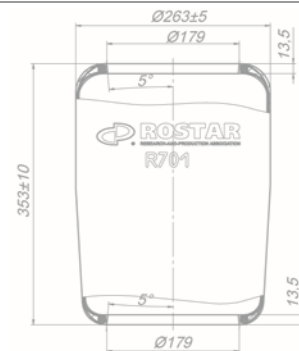

Оболочка резинокордная
R701L

ПРИМЕНЯЕМОСТЬ:

а/м КАМАЗ.
Рессоры пневматические:
651-2934002-02, 651-2934002-01, 651-2934002



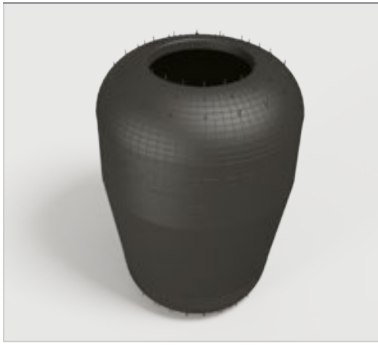

Оболочка резинокордная
R757L

ПРИМЕНЯЕМОСТЬ:

а/м КАМАЗ 5490, 5308, 65208.
Рессоры пневматические: 651-2934002-48,
651-2934002-45, 651-2934002-47, 651-2934002-68,
651-2934002-39, 651-2934002-40, 651-2934002-41,
651-2934002-59, 651-2934002-58.
Взаимозаменяема с R430

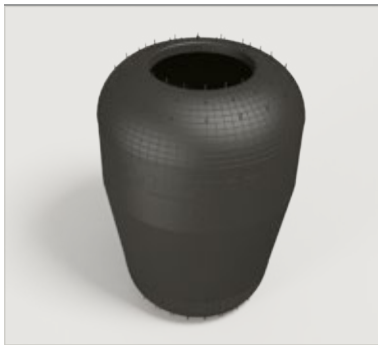

Оболочка резинокордная
R757XL

ПРИМЕНЯЕМОСТЬ:

а/м КАМАЗ 65117.
Каматейнер (задняя пневмоподвеска).
Рессоры пневматические: 651-2934002-71,
651-2934002-70

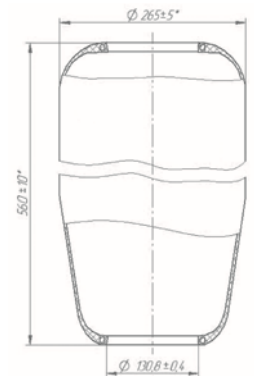

Рессора
пневматической подвески
180-2934001

ПРИМЕНЯЕМОСТЬ:

трехосные полуприцепы НЕФАЗ
на осевых агрегатах собственного
производства с дисковыми тормозами
93341-2912500-14, 93341-2912501-14,
93341-2912502-14

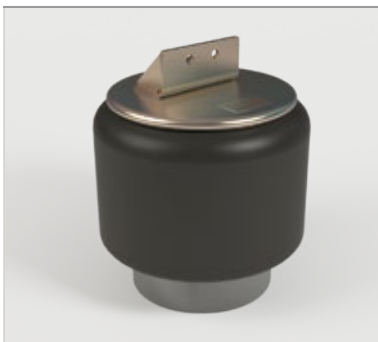
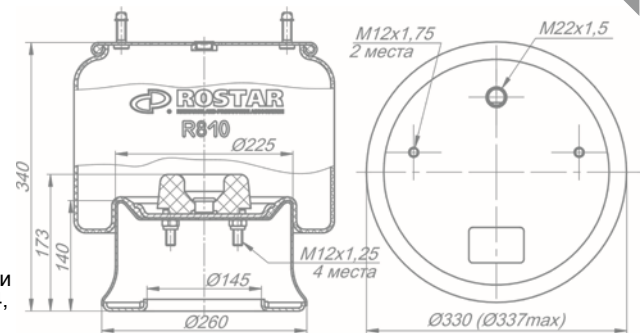

Рессора
пневматической подвески
180-2934002

ПРИМЕНЯЕМОСТЬ:

а/м КАМАЗ 5490 (с февраля 2020 г.).
Взаимозаменяема с 651-2934002-45,
651-2934002-47, 651-2934002-48

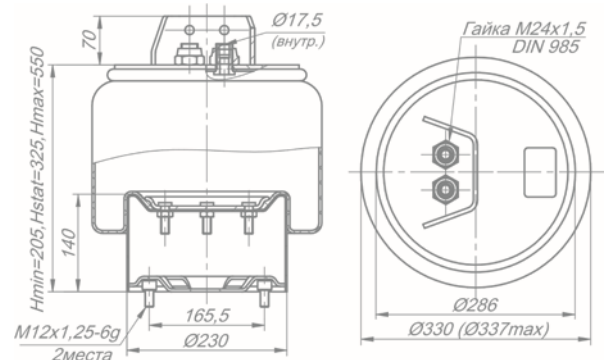

Рессора
пневматической подвески
180-2934002-01

ПРИМЕНЯЕМОСТЬ:

а/м КАМАЗ 65206, 65207.
Взаимозаменяема с 655-2934002-45,
655-2934002-46. Оболочка R4919

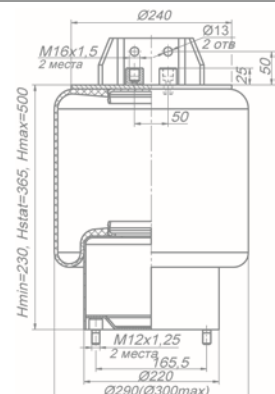



Рессора пневматической подвески
180-2934002-03

ПРИМЕНЯЕМОСТЬ:

электротранспорт
«ПК Транспортные системы»

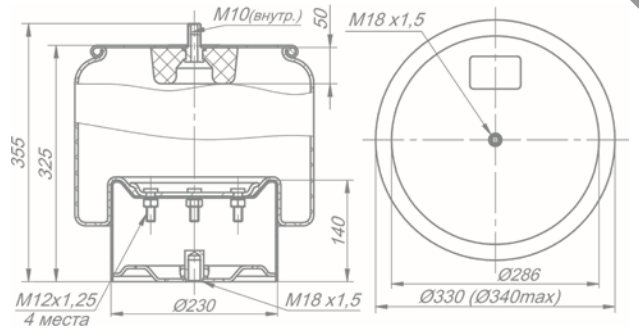

Рессора пневматической подвески
180-2934002-35

ПРИМЕНЯЕМОСТЬ:

сельскохозяйственная техника
Казаньсельмаш

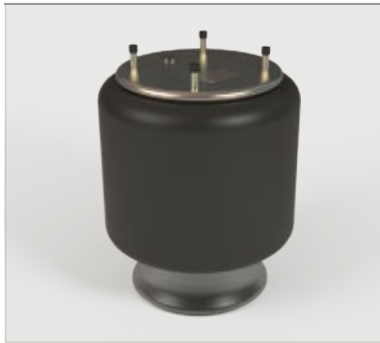
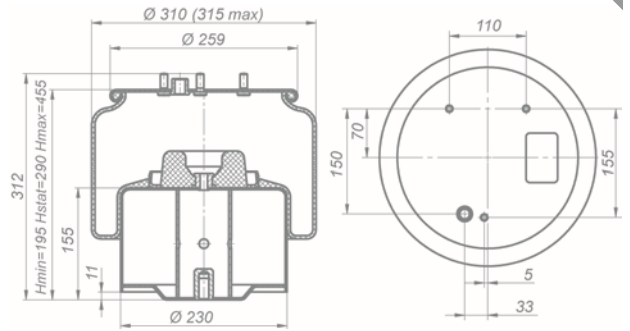

Рессора пневматической подвески
180-2934002-58

ПРИМЕНЯЕМОСТЬ:

ТОНАР (813)

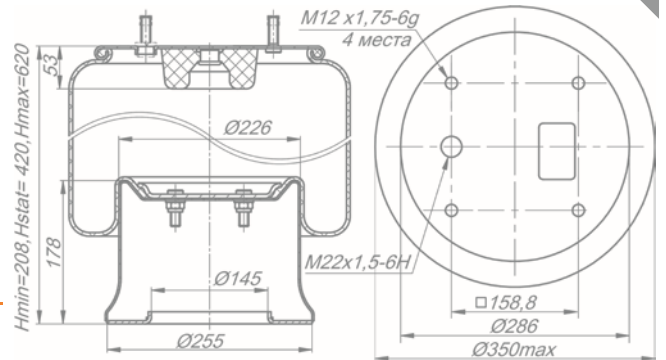

Рессора пневматической подвески
180-2934002-68

ПРИМЕНЯЕМОСТЬ:

а/м КАМАЗ 54901.
Взаимозаменяема с 651-2934002-67,
651-2934002-68

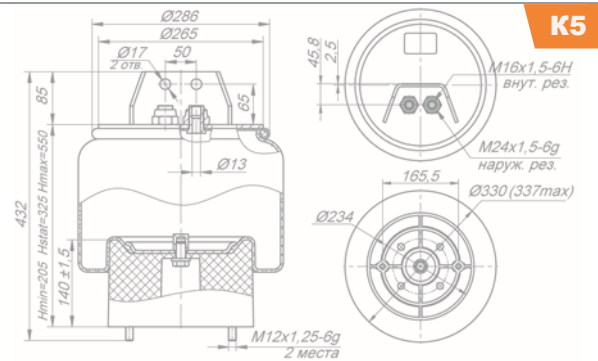

Рессора пневматической подвески
180-2934002-99

ПРИМЕНЯЕМОСТЬ:

ТОНАР (810, 4 шпильки)

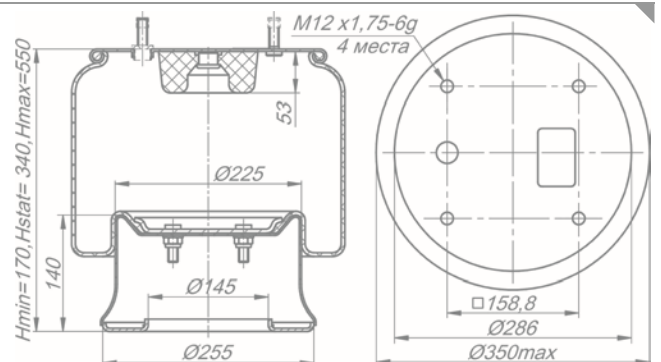



Рессора
пневматической подвески
180-2934002-105

ПРИМЕНЯЕМОСТЬ:

сельскохозяйственная техника
Казаньсельмаш

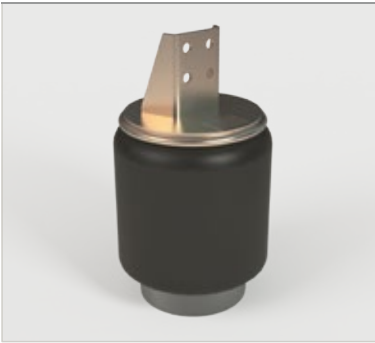
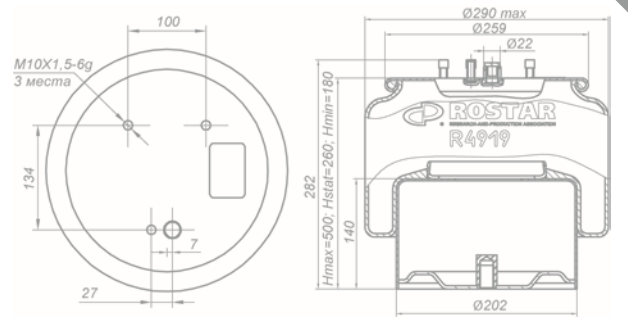

Рессора
пневматической подвески
180-2934003-01

ПРИМЕНЯЕМОСТЬ:

а/м КАМАЗ 65656, 65657

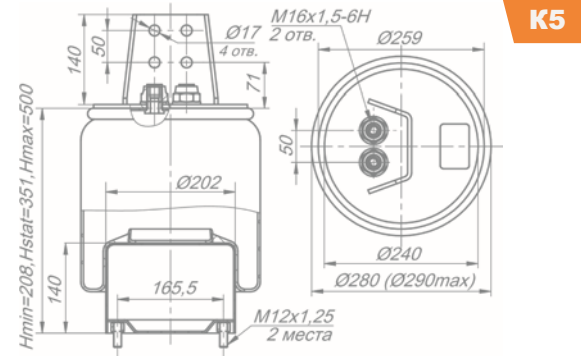

K5



Рессора
пневматической подвески
180-2934003-23

ПРИМЕНЯЕМОСТЬ:

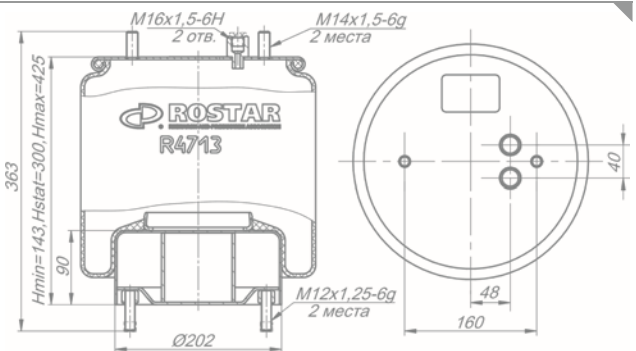

Рессора
пневматической подвески
180-2934003-33

ПРИМЕНЯЕМОСТЬ:

а/м НЕФАЗ 52974, 6282

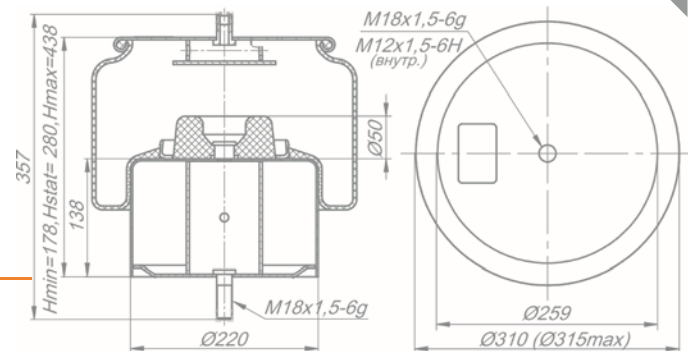

Рессора
пневматической подвески
180-2934003-34

ПРИМЕНЯЕМОСТЬ:

а/м НЕФАЗ 52974, 6282

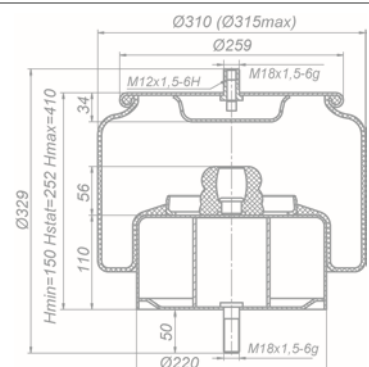



Рессора
пневматической подвески
180-2934003-94

ПРИМЕНЯЕМОСТЬ:

а/м КАМАЗ 65658, 65659 рессора подъема оси.
Оболочка R810

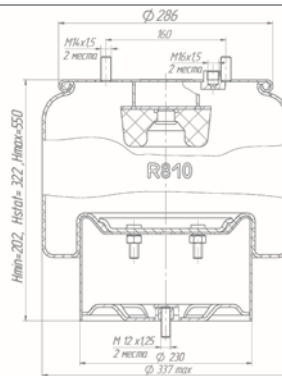

K5



Рессора
пневматической подвески
180-2934003-99

ПРИМЕНЯЕМОСТЬ:

ТОНАР (810, 2 шпильки)

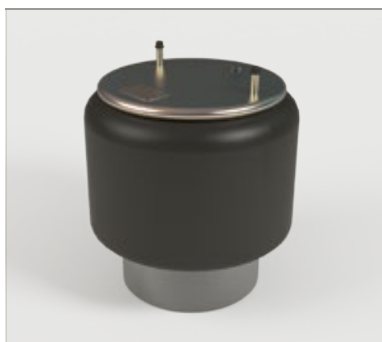
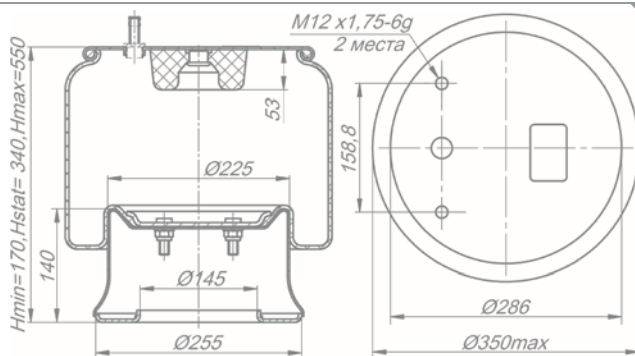

Рессора
пневматической подвески
180-2934004

ПРИМЕНЯЕМОСТЬ:

прицепная техника НЕФАЗ
для осей 93341-2912200-14/93341-2912201-14

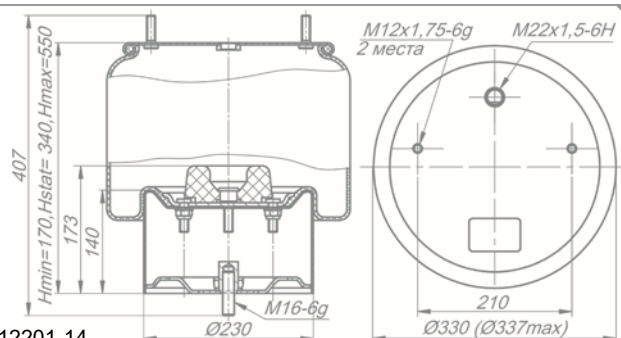

Рессора
пневматической подвески
180-2934004-99

ПРИМЕНЯЕМОСТЬ:

аналог 180-2934002-99

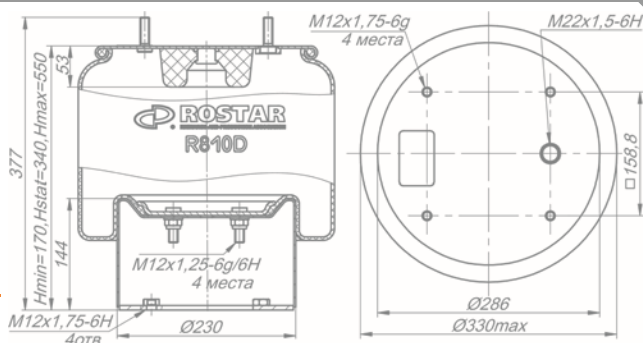

Рессора
пневматической подвески
650-2934001-02

ПРИМЕНЯЕМОСТЬ:

НЕФАЗ 5297, 5299. Волгабас.
Взаимозаменяема с 650-2934001,
650-2934001-01. Оболочка R701

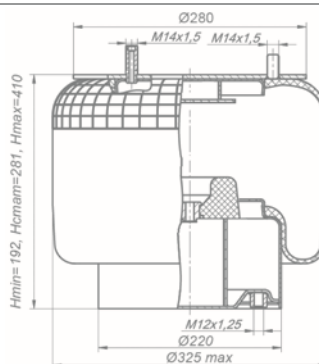

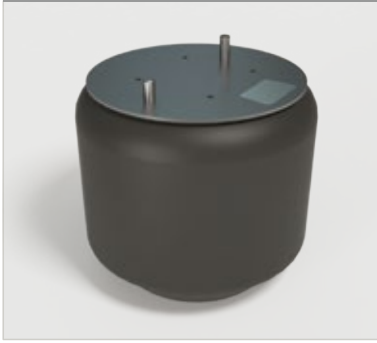

Рессора
пневматической подвески
650-2934002-02

ПРИМЕНЯЕМОСТЬ:

а/м КАМАЗ 5460 (задняя пневмоподвеска).
Взаимозаменяема с 650-2934002,
650-2934002-01. Оболочка R701

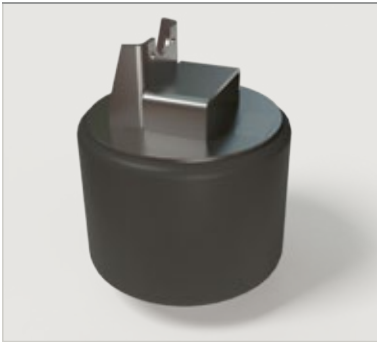
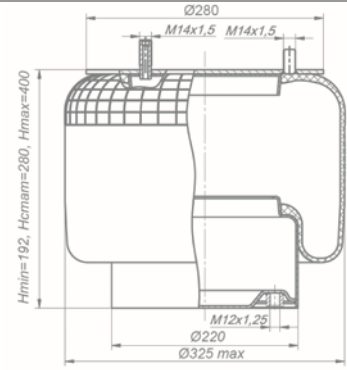

Рессора
пневматической подвески
651-2924002-72

ПРИМЕНЯЕМОСТЬ:

а/м КАМАЗ 65117 Каматейнер
(передняя пневмоподвеска).
Взаимозаменяема с 651-2924002-70,
651-2924002-71. Оболочка R661

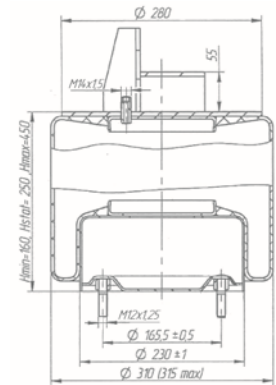

Рессора
пневматической подвески
651-2934002-02

ПРИМЕНЯЕМОСТЬ:

а/м КАМАЗ 6460 с пневмоподвеской.
Взаимозаменяема с 651-2934002-01,
651-2934002. Оболочка R701L

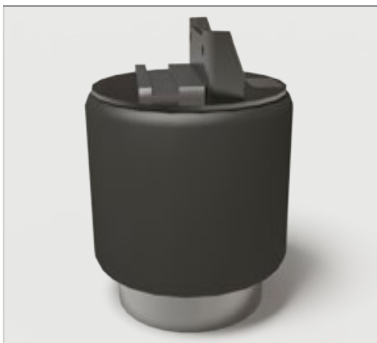
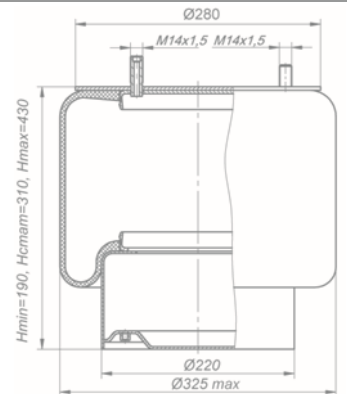

Рессора
пневматической подвески
651-2934002-15

ПРИМЕНЯЕМОСТЬ:

шасси ISUZU (FORWARD 18.0) FVR34
с пневмоподвеской РОСТАР

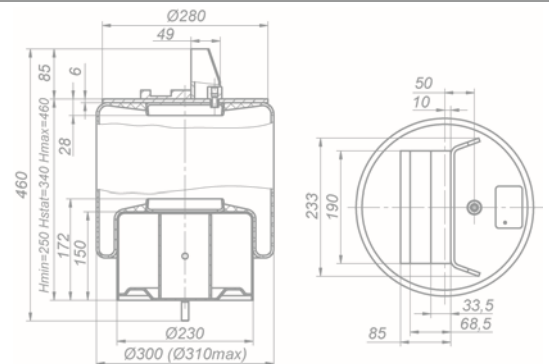

Рессора
пневматической подвески
651-2934002-17

ПРИМЕНЯЕМОСТЬ:

шасси ISUZU (FORWARD 18.0) FVR34
с пневмоподвеской РОСТАР

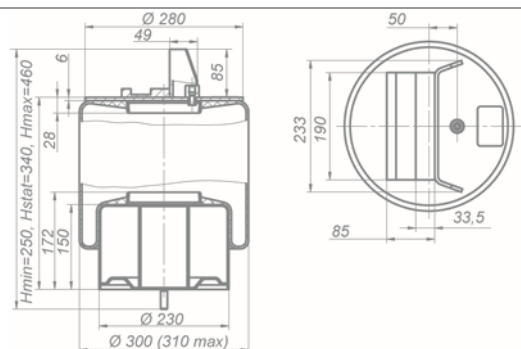

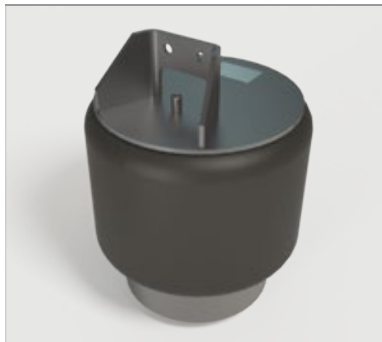

Рессора пневматической подвески
651-2934002-39

ПРИМЕНЯЕМОСТЬ:

а/м КАМАЗ 53082 основная ось.
Взаимозаменяема с 651-2934002-40,
651-2934002-41. Оболочка R757L

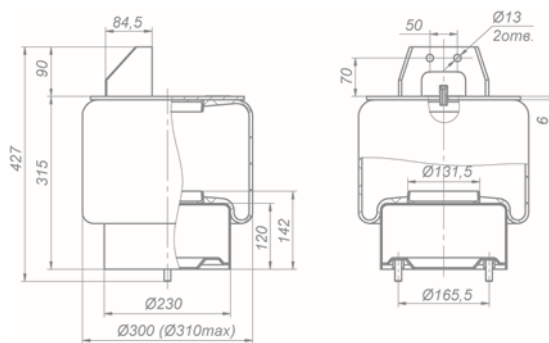

Рессора пневматической подвески
651-2934002-48

ПРИМЕНЯЕМОСТЬ:

а/м КАМАЗ 5490.
Взаимозаменяема с 651-2934002-45,
651-2934002-47. Оболочка R757L

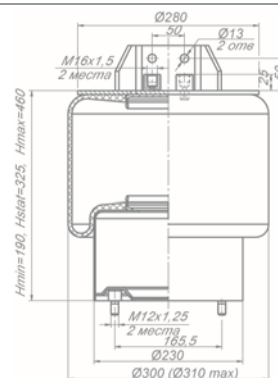

Рессора пневматической подвески
651-2934002-56

ПРИМЕНЯЕМОСТЬ:

а/м КАМАЗ (ось подъемная)

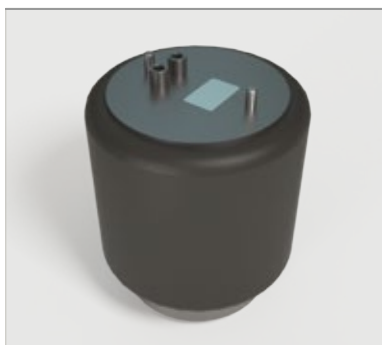
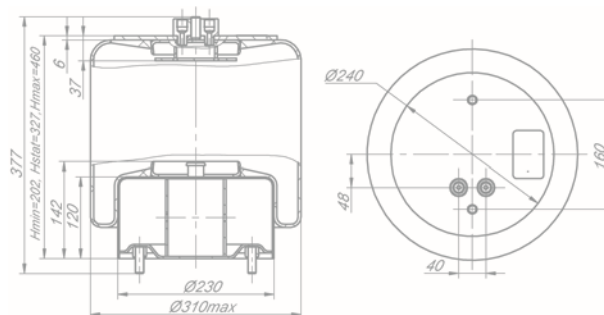

Рессора пневматической подвески
651-2934002-59

ПРИМЕНЯЕМОСТЬ:

а/м КАМАЗ 65208.
Взаимозаменяема с 651-2934002-58.
Оболочка R757L

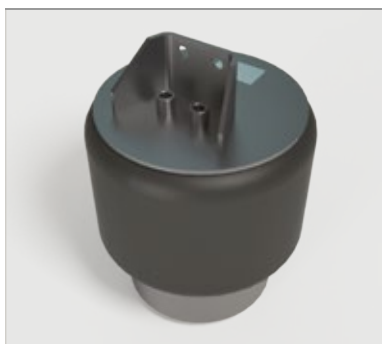
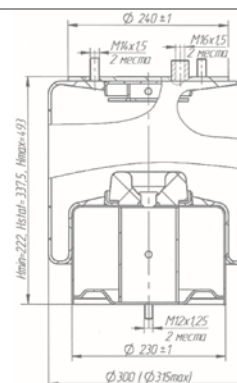

Рессора пневматической подвески
651-2934002-68

ПРИМЕНЯЕМОСТЬ:

а/м КАМАЗ 54901.
Взаимозаменяема с 651-2934002-67

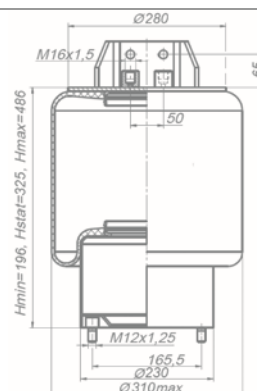

K5

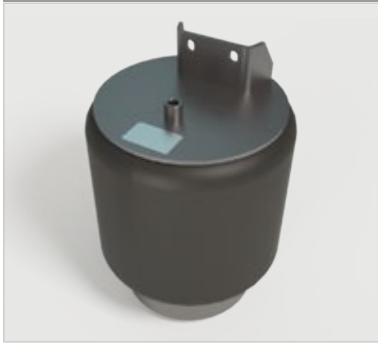

Рессора
пневматической подвески
651-2934002-71

ПРИМЕНЯЕМОСТЬ:

а/м КАМАЗ 65117 Каматейнер
(задняя пневмоподвеска).
Взаимозаменяема с 651-2934002-70.
Оболочка R757XL

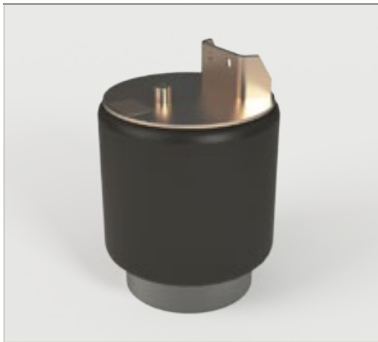
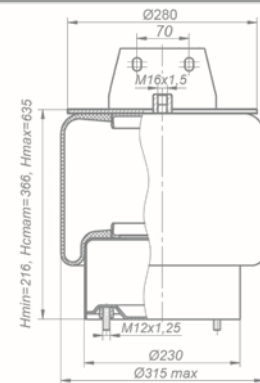

Рессора
пневматической подвески
651-2934002-81

ПРИМЕНЯЕМОСТЬ:

а/м КАМАЗ 65116 "Каматейнер"

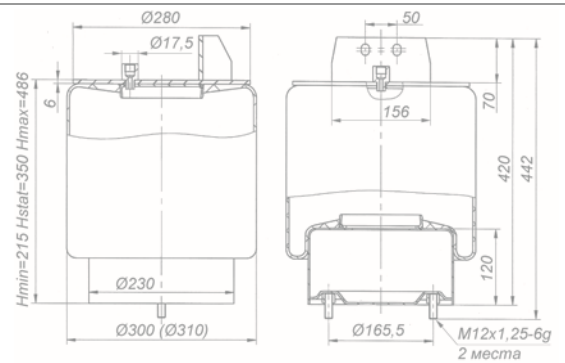

Рессора
пневматической подвески
651-2934002-85

ПРИМЕНЯЕМОСТЬ:

автобус СИМАЗ - 2258
на базе шасси ISUZU NPR 82

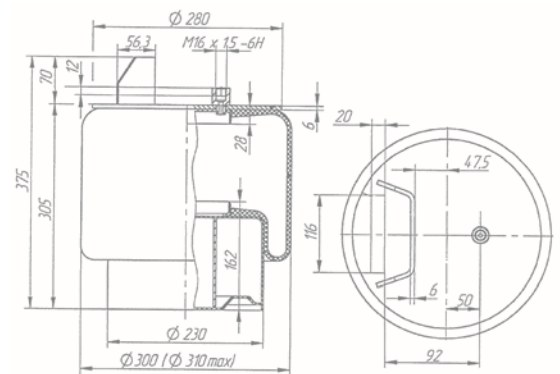

Рессора
пневматической подвески
651-2934002-92

ПРИМЕНЯЕМОСТЬ:

а/м КАМАЗ, НЕФАЗ

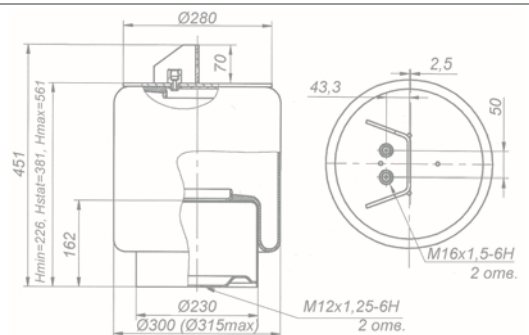

Рессора
пневматической подвески
652-2924001-12

ПРИМЕНЯЕМОСТЬ:

ЛиАЗ 529265-77, 529265/60, 529222, 621365-77, 621322,
5293, 5256 с передней осью RL-85A/HDZ75P ZF – 2 шт.
С передней осью Shaanxi HanDe Axle – 2 шт.
ЛиАЗ 621365-78 на переднюю ось Shaanxi HanDe Axle – 2 шт.
Взаимозаменяема с 652-2924001-10, 652-2924001-11. Оболочка R661

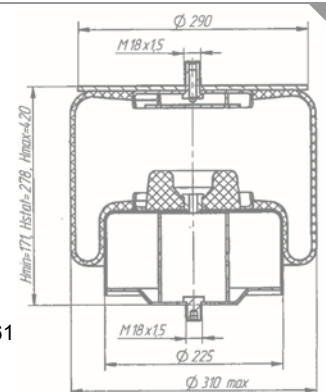



Рессора
пневматической подвески

652-2934002-22

ЛиАЗ 529265-77, 529265/60, 529222, 621365-77, 621322 с мостами Shaanxi HanDe Axle – 4 шт с ABC, 3 шт. с EBC.
ЛиАЗ 621365-78 с мостами Shaanxi HanDe Axle – 8 шт. с ABC, 6 шт. с EBC.
ЛиАЗ 6213 с мостами ZF – 8 шт. с ABC, 6 шт. с EBC.
ЛиАЗ 529265-77 с передн. независимой подвеской RL-82EC ZF – 4 шт. с ABC, 3 шт. с EBC.
Взаимозаменяема с 652-2934002-20, 652-2934002-21.
Оболочка R701L

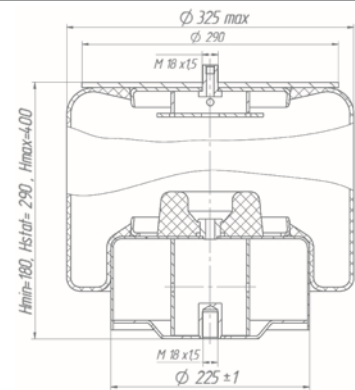

Рессора
пневматической подвески

652-2934002-31

ПРИМЕНЯЕМОСТЬ:

а/м ЛиАЗ 5293 4 шт., 5256 6 шт.
Взаимозаменяема с 652-2934002-30.
Оболочка R701L

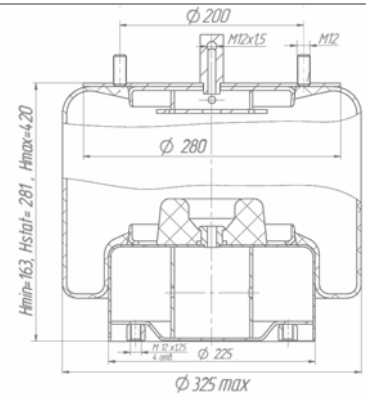

Рессора
пневматической подвески

652-2934002-42

ПРИМЕНЯЕМОСТЬ:

ЛиАЗ 529265-77, 621365-77 с мостами Shaanxi HanDe Axle – 1 шт. с ABC, 2 шт. с EBC.
С мостами ZF AV-132/133/HDZ13P с EBC – 2 шт.
ЛиАЗ 529265-77 с передн. независимой подвеской RL-82EC ZF – 1 шт. с EBC
Взаимозаменяема с 652-2934002-40, 652-2934002-41.
Оболочка R701L

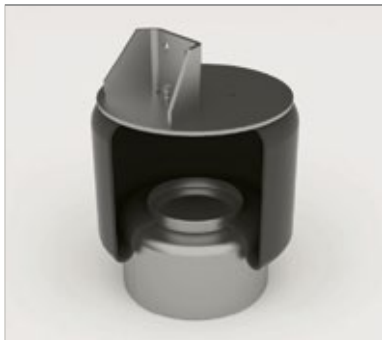
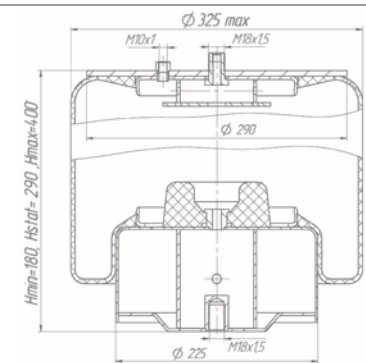

Рессора пневматической
подвески

653-2934002-20

ПРИМЕНЯЕМОСТЬ:

задняя пневматическая подвеска
а/м КАМАЗ 53082, 6460
(старые комплектации).
Оболочка R661

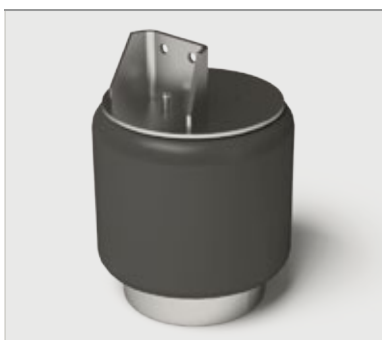
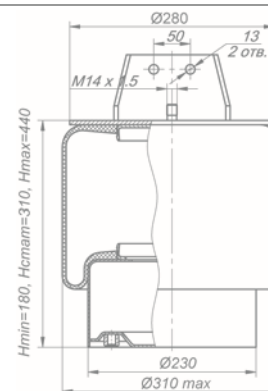

Рессора пневматической
подвески

655-2934002-22

ПРИМЕНЯЕМОСТЬ:

а/м КАМАЗ 4308 (задняя пневмоподвеска).
Взаимозаменяема с 655-2934002-20,
655-2934002-21. Оболочка R644

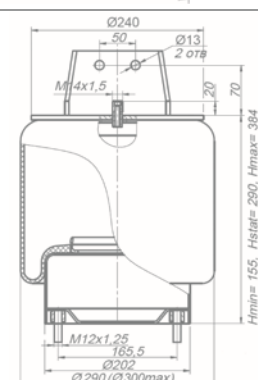



Рессора
пневматической подвески
655-2934002-32

ЛиАЗ 429260-03 с мостами ZF – 6 шт.
ЛиАЗ 429260-02 с передней осью КААЗ
и ведущим мостом ZF – 6 шт.
ЛиАЗ 429260-06 с передним мостом КААЗ
и задним мостом Shaanxi HanDe Axle – 6 шт.
Взаимозаменяема с 655-2934002-30, 655-2934002-31.
Оболочка R644

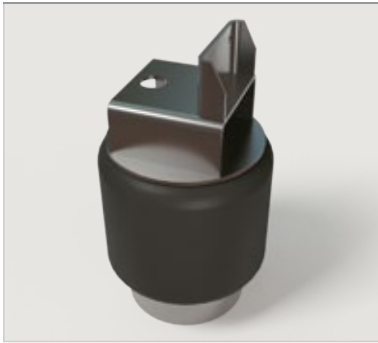
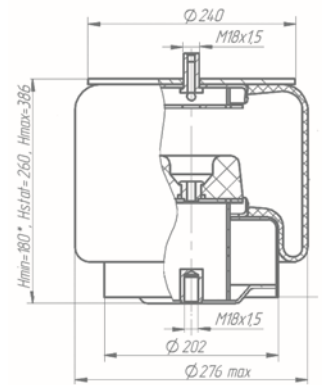

Рессора
пневматической подвески
655-2934002-42

ПРИМЕНЯЕМОСТЬ:

а/м КАМАЗ 5308 мост Daimler.
Оболочка R644

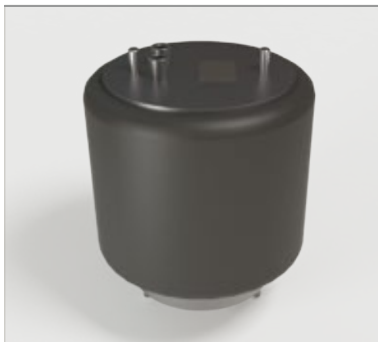
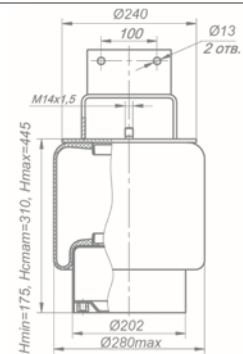

Рессора
пневматической подвески
655-2934002-58

ПРИМЕНЯЕМОСТЬ:

а/м КАМАЗ 65208 рессора подъема оси.
Взаимозаменяема с 655-2934002-55.
Оболочка R644L

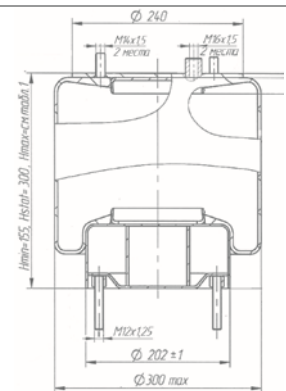

Рессора
пневматической подвески
655-2934002-67

ПРИМЕНЯЕМОСТЬ:

а/м КАМАЗ, НЕФАЗ

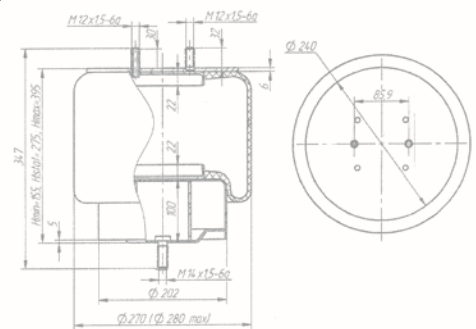

Рессора
пневматической подвески
692-2934001-02

ПРИМЕНЯЕМОСТЬ:

автобус Волгабас.
Взаимозаменяема с 692-2934001,
692-2934001-01. Оболочка R701

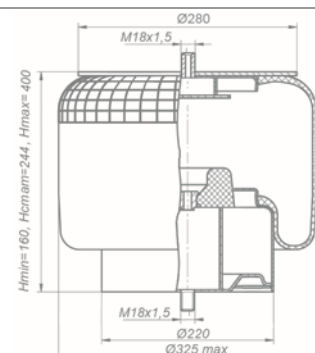



Рессора
пневматической подвески
700-2934001-02

ПРИМЕНЯЕМОСТЬ:

автобус Тролза, троллейбус ВМЗ-5298 «Лидер»
Взаимозаменяема с 700-2934001, 700-2934001-01.
Оболочка R701L

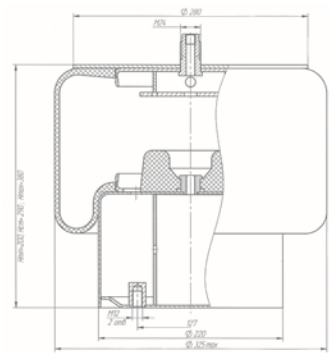

Рессора
пневматической подвески
C40R13.2934010

ПРИМЕНЯЕМОСТЬ:

ПАЗ Вектор NEXT, ГАЗон NEXT (10 т.)

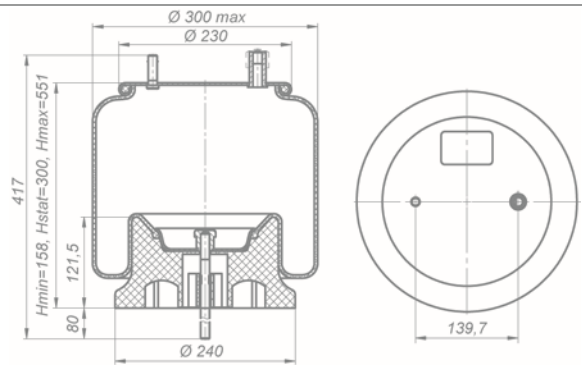

Рычаги регулировочные

Отличительные особенности

тормозных рычагов по управляющему поводку:

1

Поводок
в виде вилки

ОБОЗНАЧЕНИЕ:
9201-350XXXX



2

Поводок
с креплением под болт

ОБОЗНАЧЕНИЕ:
9201-350XXXX-10

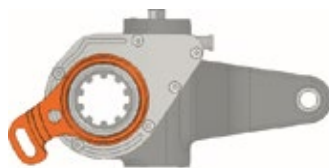

3

П-образный
поводок

ОБОЗНАЧЕНИЕ:
9201-350XXXX-20



Рычаг регулировочный
9201-3501010

ПРИМЕНЯЕМОСТЬ:

а/м КАМАЗ 43114, 43118, 44108, 4326, 5350.
Взаимозаменяема с 4W4336/ 79620



Рычаг регулировочный
9201-3501010-10

с поводком под болтовое соединение

ПРИМЕНЯЕМОСТЬ:

а/м КАМАЗ 43114, 43118, 44108, 4326, 5350



Рычаг регулировочный
9201-3502010-10

с поводком под болтовое соединение

ПРИМЕНЯЕМОСТЬ:

а/м КАМАЗ 53228, 43114, 44108, 43118, 4326, 5350, 65111.
Взаимозаменяема с 1890/80039



Рычаг регулировочный
9201-3502011-10

с поводком под болтовое соединение

ПРИМЕНЯЕМОСТЬ:

а/м КАМАЗ 53228, 43114, 44108, 43118, 4326, 5350, 65111.
Взаимозаменяема с 1900/80040



Рычаг регулировочный
9201-3502020

ПРИМЕНЯЕМОСТЬ:

а/м КАМАЗ 53228, 53205, 53229, 54115, 53215,
55111, 54112, 65115, 65116, 65117, 43253, 43255.
Взаимозаменяема с 4W4152/ 4W4151/ 79364



Рычаг регулировочный
9201-3502021

ПРИМЕНЯЕМОСТЬ:

а/м КАМАЗ 53228, 53205, 53229, 54115, 53215,
55111, 54112, 65115, 65116, 65117, 43253, 43255.
Взаимозаменяема с 4W4157/ 4W4156/ 79365



Рычаг регулировочный
9201-3502030

ПРИМЕНЯЕМОСТЬ:

а/м КАМАЗ 43253, 43255.
Взаимозаменяема с рычаг 1910



Рычаг регулировочный
9201-3502030-10

с поводком под болтовое соединение

ПРИМЕНЯЕМОСТЬ:

Аналог: MEI-ASA-1911; MEI-ASA-1910; 4W1911



Рычаг регулировочный
9201-3502031

ПРИМЕНЯЕМОСТЬ:

а/м КАМАЗ 43253, 43255.
Взаимозаменяема с рычаг 1920



Рычаг регулировочный
9201-3502031-10

с поводком под болтовое соединение

ПРИМЕНЯЕМОСТЬ:

Аналог: MEI-ASA-1921; MEI-ASA-1920; 4W1921



Рычаг регулировочный
9201-3503010-10

с поводком под болтовое соединение

ПРИМЕНЯЕМОСТЬ:

а/м КАМАЗ 6520, 6460, 65201, 6522.
Взаимозаменяема с 4W4346/ 79261



Рычаг регулировочный
9201-3503011-10

с поводком под болтовое соединение

ПРИМЕНЯЕМОСТЬ:

а/м КАМАЗ 6520, 6460, 65201, 6522.
Взаимозаменяема с 4W4341/ 79260



Рычаг регулировочный
9201-3503020

ПРИМЕНЯЕМОСТЬ:

а/м КАМАЗ 6520, 6460, 5297, 52974, 5460, 53605, 65201.
Взаимозаменяема с 4W4161/ 79258



Рычаг регулировочный
9201-3503020-10

с поводком под болтовое соединение

ПРИМЕНЯЕМОСТЬ:

а/м КАМАЗ 6520, 6460, 5297, 52974, 5460, 53605, 65201



Рычаг регулировочный
9201-3503021

ПРИМЕНЯЕМОСТЬ:

а/м КАМАЗ 6520, 6460, 5297, 52974, 5460, 53605, 65201.
Взаимозаменяема с 4W4166/ 79259



Рычаг регулировочный
9201-3503021-10

с поводком под болтовое соединение

ПРИМЕНЯЕМОСТЬ:

а/м КАМАЗ 6520, 6460, 5297, 52974, 5460, 53605, 65201



Рычаг регулировочный
9201-3503030

ПРИМЕНЯЕМОСТЬ:

а/м КАМАЗ 6560, 65221, 65222.
Взаимозаменяема с рычаг 6680



Рычаг регулировочный
9201-3503031

ПРИМЕНЯЕМОСТЬ:

а/м КАМАЗ 6560, 65221, 65222.
Взаимозаменяема с рычаг 6670



Рычаг регулировочный
9201-3503040-20

ПРИМЕНЯЕМОСТЬ:

а/м КАМАЗ 6522, 65225, 65222, 65224,
65226, 6560 с мостами КАМАЗ.

Взаимозаменяема с рычаг 3651/ 79727/ 79790



Рычаг регулировочный
9201-3503041-20

ПРИМЕНЯЕМОСТЬ:

а/м КАМАЗ 6522, 65225, 65222, 65224,
65226, 6560 с мостами КАМАЗ.

Взаимозаменяема с рычаг 3661/ 79728/ 79791



Рычаг регулировочный
9201-3504010-10

с поводком под болтовое соединение

ПРИМЕНЯЕМОСТЬ:

новый проект самосвалов 8x4 Атлант



Рычаг регулировочный
9201-3504011-10

с поводком под болтовое соединение

ПРИМЕНЯЕМОСТЬ:

новый проект самосвалов 8x4 Атлант



Рычаг регулировочный
9201-3504020-10

с поводком под болтовое соединение

ПРИМЕНЯЕМОСТЬ:

новый проект самосвалов 8x4 Атлант



Рычаг регулировочный
9201-3504021-10

с поводком под болтовое соединение

ПРИМЕНЯЕМОСТЬ:

новый проект самосвалов 8x4 Атлант



Рычаг регулировочный
9201-3505011

ПРИМЕНЯЕМОСТЬ:

карьерные 5-ти осные самосвалы, 65805, 65807

Детали из полимерных материалов



Бачок главного цилиндра
5320-1602562

ПРИМЕНЯЕМОСТЬ:

а/м КАМАЗ;
бачок главного цилиндра привода сцепления



Вещевой ящик
5320-5303014

ПРИМЕНЯЕМОСТЬ:

а/м КАМАЗ 4310, 43114, 43118, 4326,
5320, 53212, 65111, 5410, 54112, 5511



Втулка
53205-3422127

ПРИМЕНЯЕМОСТЬ:

втулка уплотнителя карданного вала
рулевой колонки; а/м КАМАЗ 4308, 6520, 6522

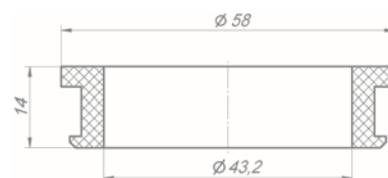

Втулка
6520-3105049

ПРИМЕНЯЕМОСТЬ:

установка запасного колеса;
а/м КАМАЗ 65111, 65115, 6520, 6522, 6540.
а/м НЕФАЗ 9509-0000010-30131



Втулка
740.1108040

ПРИМЕНЯЕМОСТЬ:

втулка кронштейна акселератора;
а/м КАМАЗ 4310, 5320, 53212, 5410



Втулка личинки замка панели
5320-8406112

ПРИМЕНЯЕМОСТЬ:

а/м КАМАЗ 4308, 6520, 6522.
а/м УРАЛ 4320, 44202



Втулка пальца толкателя ГЦС
5320-1602573

ПРИМЕНЯЕМОСТЬ:

а/м КАМАЗ 4310, 5315, 5320, 53212,
5410, 54112, 5511.
ЛАЗ 5252



Втулка пластины
жалюзи радиатора
5320-1310167

ПРИМЕНЯЕМОСТЬ:

а/м КАМАЗ 4310, 5320, 53212, 65111, 5410, 54112, 5511



Втулка распорная
53205-3001017

ПРИМЕНЯЕМОСТЬ:

втулка шкворня (евро) распорная
а/м КАМАЗ 65115, 4308, 65116

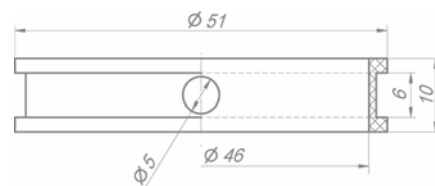

Втулка рычага
65201-5001012

ПРИМЕНЯЕМОСТЬ:

а/м КАМАЗ, пневмоподвеска кабины

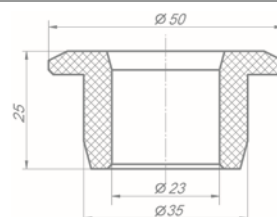

Втулка стабилизатора
65115-2906079

ПРИМЕНЯЕМОСТЬ:

а/м КАМАЗ 65115, 4308, 43261, 53228,
65111, 5360, 5460, 6460, 65116, 6520,
65116, 6520, 6522, 6540, 65226;
НЕФАЗ 9509; УРАЛ

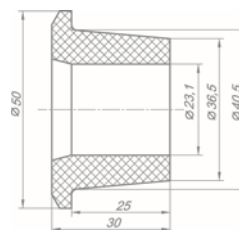

Материал:
износостойкий
полиуретан



Втулка
R53215-2906079-01

ПРИМЕНЯЕМОСТЬ:

а/м КАМАЗ 53215, 5315, 5325.
автобусы КАВЗ, ПАЗ 320412

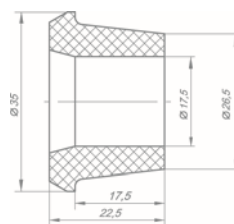

Материал:
износостойкий
полиуретан



Втулка стеклоподъёмника
53205-6104052

ПРИМЕНЯЕМОСТЬ:

а/м КАМАЗ 6520, 43261, 6460, 65115,
5360, 4308, 4318, 4350



Втулка ушка
R4925-2912028-10

ПРИМЕНЯЕМОСТЬ:

а/м КАМАЗ 4326, 43253



Материал:
конструкционный
термопласт



Втулка ушка рессоры
P5320-2902028-10

ПРИМЕНЯЕМОСТЬ:

а/м КАМАЗ 5320, 53212, 5410, 54112, 5511, 55102.
Взаимозаменяема с 43114-2902028-10, 5320-2902028



Материал:
конструкционный термопласт



Втулка ушка рессоры
P65115-2902028-10

ПРИМЕНЯЕМОСТЬ:

а/м КАМАЗ 4308, 65115, 65116, 5360, 5460, 6520, 6522



Материал:
конструкционный термопласт



Гайка
53205-3720780

ПРИМЕНЯЕМОСТЬ:

установка тормозного крана;
а/м КАМАЗ 4308, 43114, 43118, 5460, 6460, 65116, 6520, 6522, 6540



Глазок
4310-1804044

ПРИМЕНЯЕМОСТЬ:

а/м КАМАЗ 4310;
картер привода переднего моста



Держатель
6520-8417025-20

ПРИМЕНЯЕМОСТЬ:

а/м КАМАЗ

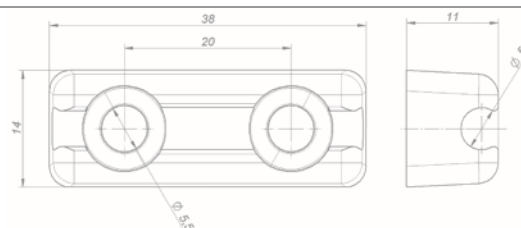

Заглушка
63501-8201304

ПРИМЕНЯЕМОСТЬ:

а/м КАМАЗ, кабина Рейсталинг.
Заглушка зеркала заднего вида



Заглушка
853837

ПРИМЕНЯЕМОСТЬ:

а/м КАМАЗ, трубка топливная факельной свечи



Заглушка
4308-3724102

ПРИМЕНЯЕМОСТЬ:

а/м КАМАЗ 4308

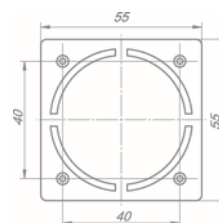

Заглушка
5320-5000091

ПРИМЕНЯЕМОСТЬ:

аэродинамический козырек;
а/м КАМАЗ 65116, 6520, 6522, 65226



Заглушка
53205-3710016

ПРИМЕНЯЕМОСТЬ:

панель приборов и выключателей;
а/м КАМАЗ 4308, 43114, 65111, 6460, 65115, 6520, 6522



Заглушка
53205-3710017

ПРИМЕНЯЕМОСТЬ:

а/м КАМАЗ, заглушка клавиши панели приборов

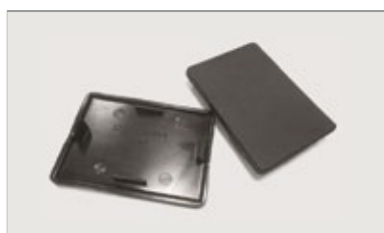

Заглушка
53205-3741062

ПРИМЕНЯЕМОСТЬ:

панель приборов и выключателей. а/м КАМАЗ 5460



Заглушка
53205-3803077

ПРИМЕНЯЕМОСТЬ:

щиток приборов; а/м КАМАЗ 4308, 43114,
5297, 65111, 5460, 65115, 6520, 6522, 6540



Заглушка
53205-3805031

ПРИМЕНЯЕМОСТЬ:

щиток приборов, заглушка манометра малая;
а/м КАМАЗ 6520



Заглушка
53205-500091

ПРИМЕНЯЕМОСТЬ:

козырек кабины;
а/м КАМАЗ 65116, 6520, 65226



Заглушка
54105-8219125

ПРИМЕНЯЕМОСТЬ:

а/м КАМАЗ



Заглушка
54112-3105021

ПРИМЕНЯЕМОСТЬ:

заглушка держателя запасного колеса;
а/м КАМАЗ 4308, 5320, 53212, 5410, 54112, 5460, 5511



Заглушка
54901-5102120

ПРИМЕНЯЕМОСТЬ:

а/м КАМАЗ, Кабина К5

K5



Заглушка
54901-5302150

ПРИМЕНЯЕМОСТЬ:

а/м КАМАЗ, Кабина К5

K5



Заглушка
54901-8214015

ПРИМЕНЯЕМОСТЬ:

а/м КАМАЗ, Кабина К5

K5



Заглушка
7405-1109592

ПРИМЕНЯЕМОСТЬ:

заглушка тройника воздухозаборника;
а/м КАМАЗ



Заглушка
7405-1118263

ПРИМЕНЯЕМОСТЬ:

а/м КАМАЗ 6520, 6522

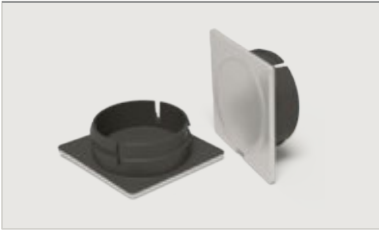

Заглушка буксирной
проушины правая/левая

5490-8416050-10
5490-8416051-10

ПРИМЕНЯЕМОСТЬ:

а/м КАМАЗ 5490 с кабиной Daimler

Варианты окраски:

Белая	RAL 9010
Вишневая	RAL 3004
Желтая	RAL 1021
Желтая	RAL 1033
Зеленая	RAL 6016
Зеленая	RAL 6037
Красная	RAL 3001
Оранжевая	RAL 2009
Светло-серая	RAL 7035
Синяя	RAL 5010

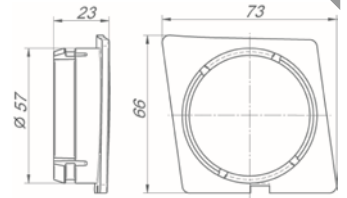

Заглушка буксирной поперечины

5308-8416022 (правая)
5308-8416023 (левая)

ПРИМЕНЯЕМОСТЬ:

а/м КАМАЗ



Заглушка буксирной
проушины

6595-8416016

ПРИМЕНЯЕМОСТЬ:

а/м КАМАЗ, Кабина 54901

K5



Заглушка буксирной проушины

63501-8416022 (правая)
63501-8416023 (левая)

ПРИМЕНЯЕМОСТЬ:

а/м КАМАЗ с 2010 г.в.
Рестайлинговая кабина

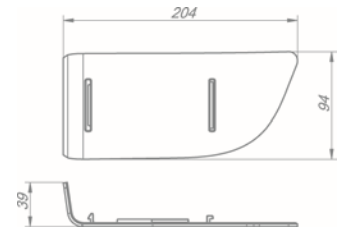

Заглушка буксирной проушины

6520-8416022 (правая)
6520-8416023 (левая)

ПРИМЕНЯЕМОСТЬ:

а/м КАМАЗ



Заглушка декоративная
53205-5702095

ПРИМЕНЯЕМОСТЬ:

а/м КАМАЗ

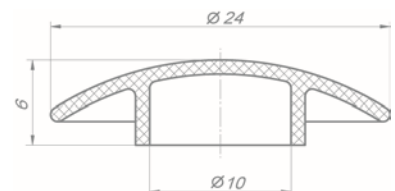



Заглушка компрессора
853889

ПРИМЕНЯЕМОСТЬ:

а/м КАМАЗ



Заглушка компрессора
7403.1118266

ПРИМЕНЯЕМОСТЬ:

а/м КАМАЗ



Заглушка компрессора
7405-1118266

ПРИМЕНЯЕМОСТЬ:

заглушка компрессора;
а/м КАМАЗ 6520, 6522



Заглушка
54901-8212032 (правая)
54901-8212033 (левая)

K5

ПРИМЕНЯЕМОСТЬ:

а/м КАМАЗ, Кабина К5



Заглушка отверстия
5320-6103125

ПРИМЕНЯЕМОСТЬ:

дверь боковая;
а/м КАМАЗ 4310, 5320, 53212, 5410, 54112, 5511



Заглушка отверстия
внутренней панели двери
5320-6101037-01

ПРИМЕНЯЕМОСТЬ:

а/м КАМАЗ 4308, 4310, 43114, 5320, 53212,
65111, 5360, 5460, 5511, 65116, 6520



Заглушка турбины
7403.1118268

ПРИМЕНЯЕМОСТЬ:

а/м КАМАЗ 6520, 6522



Заглушка турбины
7403.1118270

ПРИМЕНЯЕМОСТЬ:

а/м КАМАЗ 65115, 6520, 6522, 6540



Замок хомута
5320-3724682

ПРИМЕНЯЕМОСТЬ:

а/м КАМАЗ



Заслонка распределения
горячего воздуха
5320-8101277-01

ПРИМЕНЯЕМОСТЬ:

а/м КАМАЗ 4310, 5320, 53212, 5410,
54112, 5511, 65115, 6522



Карман
5490-8213121

ПРИМЕНЯЕМОСТЬ:

а/м КАМАЗ 5490

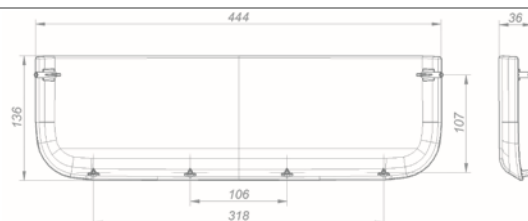

Клапан перепускной
7406-1012055

ПРИМЕНЯЕМОСТЬ:

корпус масляного фильтра в сборе
740.11-240 (Евро 1)

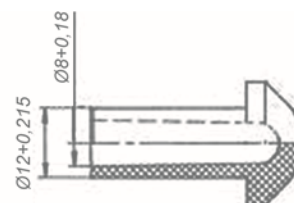

Клык буфера
5325-2803016

ПРИМЕНЯЕМОСТЬ:

а/м КАМАЗ, боковина бампера. Без отверстий для крепления



Кнопка
53205-5602156

ПРИМЕНЯЕМОСТЬ:

фиксирующий элемент обивки кабины
для всех моделей а/м КАМАЗ

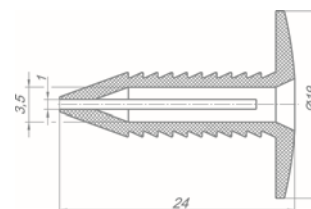



Кожух вентилятора
5320-8118101-01

ПРИМЕНЯЕМОСТЬ:

а/м КАМАЗ 4308, 4310, 43114, 5320, 5410,
54112, 5460, 5511, 65115



Кожух вентилятора
отопителя
53205-8118101

ПРИМЕНЯЕМОСТЬ:

а/м КАМАЗ4308, 4310, 43114, 5320,
5410, 54112, 5460, 5511, 65115



Кожух защитный фланца
142.1701241

ПРИМЕНЯЕМОСТЬ:

а/м КАМАЗ, кожух защитный коробки передач



Кожух зеркала
54901-8201044 (правый)
54901-8201045 (левый)

ПРИМЕНЯЕМОСТЬ:

а/м КАМАЗ, Кабина К5

K5

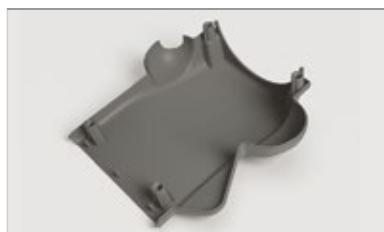

Кожух колонки задний
6520-3444071-25

ПРИМЕНЯЕМОСТЬ:

а/м КАМАЗ

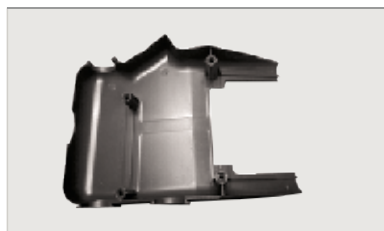

Кожух колонки задний
5297-3444071-19

ПРИМЕНЯЕМОСТЬ:

а/м КАМАЗ 6520, 6522
с регулируемой рулевой колонкой ZF, задний



Кожух колонки задний
53205-3444070-20

ПРИМЕНЯЕМОСТЬ:

а/м КАМАЗ, колонка рулевая



Кожух колонки задний
53205-3444070-30

ПРИМЕНЯЕМОСТЬ:

колонка рулевая;
а/м КАМАЗ 4308, 5460, 6460, 65116,
6520, 6522



Кожух колонки задний
6520-3444071-19

ПРИМЕНЯЕМОСТЬ:

а/м КАМАЗ 6520, 6522 с регулируемой
рулевой колонкой ZF, задний

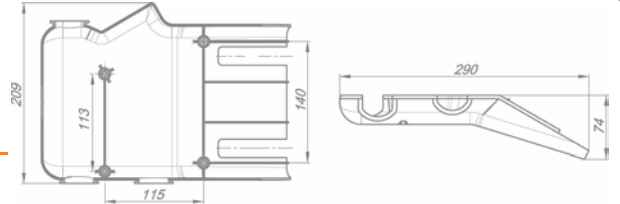

Кожух колонки нижний
6520-3444074-19

ПРИМЕНЯЕМОСТЬ:

а/м КАМАЗ 6520, 6522 с регулируемой
рулевой колонкой ZF, нижний

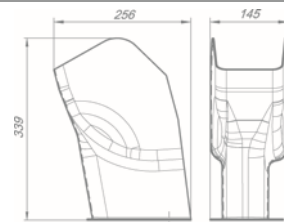

Кожух колонки передний
53205-3444069

ПРИМЕНЯЕМОСТЬ:

колонка рулевая;
а/м КАМАЗ 4308, 5360, 5460, 6460, 65116,
6520, 6522



Кожух колонки передний
53205-3444069-10

ПРИМЕНЯЕМОСТЬ:

а/м КАМАЗ



Кожух колонки передний
6520-3444073-19

ПРИМЕНЯЕМОСТЬ:

а/м КАМАЗ 6520, 6522 с регулируемой
рулевой колонкой ZF, передний

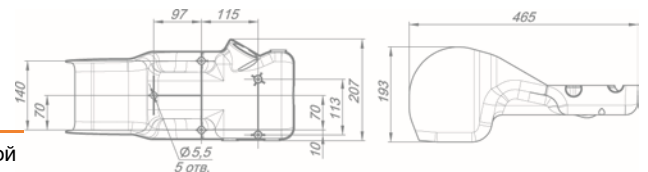

Кожух колонки передний
6520-3444073-25

ПРИМЕНЯЕМОСТЬ:

а/м КАМАЗ

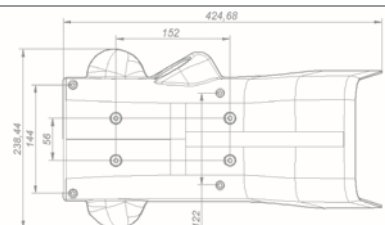



Колпачок
53205-1108231

ПРИМЕНЯЕМОСТЬ:

а/м КАМАЗ 4308, 5460, 65116, 6520, 6522;
тяга ручного управления подачи топлива



Колпачок
5320-8201094

ПРИМЕНЯЕМОСТЬ:

а/м КАМАЗ



Кольцо
620-3124036-01

ПРИМЕНЯЕМОСТЬ:

комплектующие р/к СПШ Р620-3124000

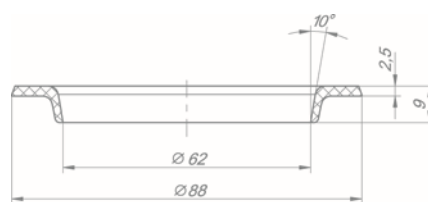

Кольцо (синее)
Р53205-3104044

ПРИМЕНЯЕМОСТЬ:

комплектующие р/к Р53205-3104000;
а/м КАМАЗ 65115, 6540, 65111, 65116

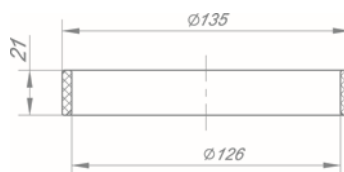

Материал:
АВС пластик



Комплект букв
5490-8212000

ПРИМЕНЯЕМОСТЬ:

а/м КАМАЗ 5490;
набор окрашенных букв на одну кабину
(крепеж в комплект не входит)



Комплект втулки башмака балансира
55111-2918074-01K

ПРИМЕНЯЕМОСТЬ:

а/м КАМАЗ с колесной формулой
6х4 и 6х6, кроме моделей 6520, 6460, 6522.
Взаимозаменяема с 5320-2918074

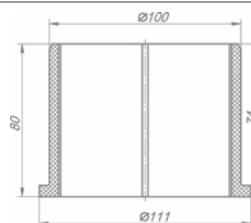

Материал:
инженерный полимер

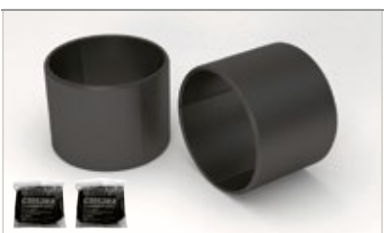

Комплект втулки
башмака балансира
6520-2918074-01K

а/м КАМАЗ 6520, 6460, 6522, 65226.
НЕФАЗ 9509.
Взаимозаменяема с 6520-2918074

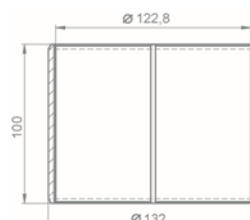

Материал:
инженерный полимер



Фиксатор
53205-5602155

ПРИМЕНЯЕМОСТЬ:

фиксирующий элемент обивки кабины;
а/м КАМАЗ 43114, 43118, 4326, 4350, 6450

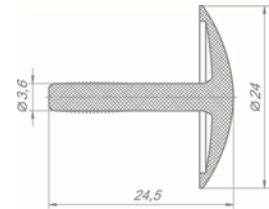

Корпус воздушного фильтра
54901-1109519

K5

ПРИМЕНЯЕМОСТЬ:

а/м КАМАЗ, Кабина 54901



Корпус переключателя управления
15.1772190

ПРИМЕНЯЕМОСТЬ:

а/м КАМАЗ с КПП-15



Корпус пробки
бачка главного цилиндра
5320-1602112

ПРИМЕНЯЕМОСТЬ:

а/м КАМАЗ;
бачок главного цилиндра привода сцепления



Корпус ящика
5320-3906049

ПРИМЕНЯЕМОСТЬ:

а/м КАМАЗ 4310, 5320, 53212, 5410, 54112, 5511;
инструмент и принадлежности



Кронштейн
5490-3711024

ПРИМЕНЯЕМОСТЬ:

а/м КАМАЗ 5490;
кронштейн крепления фары

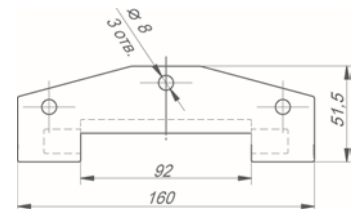

Кронштейн
горизонтального поручня
299-8200063

ПРИМЕНЯЕМОСТЬ:

автобусы НЕФАЗ, ПАЗ, ЛиАЗ, КАВЗ,
Волжанин, троллейбусы Тролза

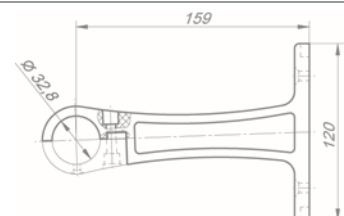



Кронштейн динамика
54901-8214008 (правый)
54901-8214009 (левый)

K5

ПРИМЕНЯЕМОСТЬ:

а/м КАМАЗ; Кабина К5



Кронштейн крепления облицовки
54901-8214026 (правый)
54901-8214027 (левый)

K5

ПРИМЕНЯЕМОСТЬ:

а/м КАМАЗ, Кабина К5



Кронштейн напольный
299-8200701

ПРИМЕНЯЕМОСТЬ:

кронштейн напольный 299-8200701;
 автобусы НЕФАЗ, ПАЗ, ЛиАЗ, КАВЗ,
 Волжанин, троллейбусы Тролза

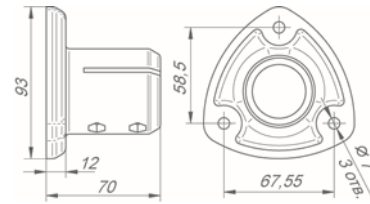

Кронштейн перегородки
299-8200800-01

ПРИМЕНЯЕМОСТЬ:

автобусы НЕФАЗ, ПАЗ, ЛиАЗ, КАВЗ,
 Волжанин, троллейбусы Тролза

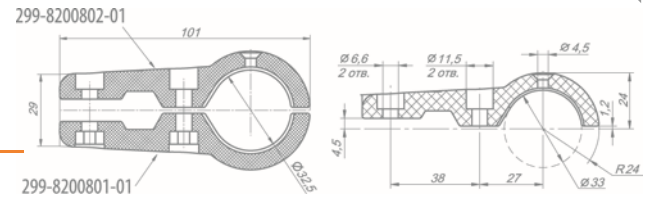

Кронштейн поручня
299-8200704-01

ПРИМЕНЯЕМОСТЬ:

автобусы НЕФАЗ, ПАЗ, ЛиАЗ, КАВЗ,
 Волжанин, троллейбусы Тролза

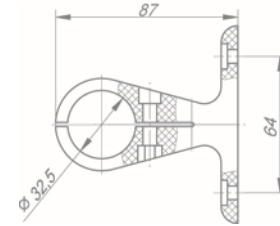

Кронштейн поручня
299-8200718-01

ПРИМЕНЯЕМОСТЬ:

автобусы НЕФАЗ, ПАЗ, ЛиАЗ, КАВЗ,
 Волжанин, троллейбусы Тролза

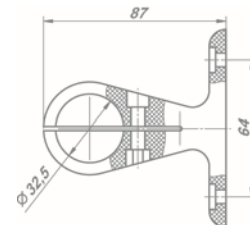

Кронштейн противотуманной фары
6595-8416192 (правый)
6595-8416193 (левый)

K5

ПРИМЕНЯЕМОСТЬ:

а/м КАМАЗ, Кабина К5



Кронштейн противотуманной фары

6595-8416144 (правый)

6595-8416145 (левый)

ПРИМЕНЯЕМОСТЬ:

а/м КАМАЗ, Кабина К5

K5



Кронштейн противотуманной фары

6595-8416190 (правый)

6595-8416191 (левый)

ПРИМЕНЯЕМОСТЬ:

а/м КАМАЗ, Кабина К5

K5



Кронштейн
пульта управления

53205-3741061

ПРИМЕНЯЕМОСТЬ:

а/м КАМАЗ 65116, 6520, 6522;
пульт управления подогревателем



Кронштейн стойки
299-8200719-01

ПРИМЕНЯЕМОСТЬ:

автобусы НЕФАЗ, ПАЗ, ЛиАЗ, КАВЗ,
Волжанин, троллейбусы Тролза

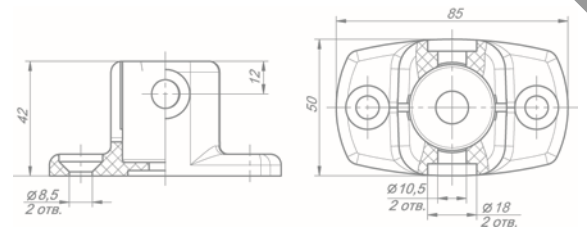

Кронштейн тройной
299-8200705-01

ПРИМЕНЯЕМОСТЬ:

автобусы НЕФАЗ, ПАЗ, ЛиАЗ, КАВЗ,
Волжанин, троллейбусы Тролза

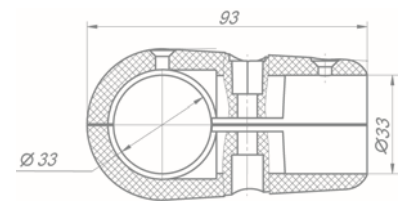

Кружка 1л
4310-3909075

ПРИМЕНЯЕМОСТЬ:

а/м КАМАЗ 4310, 43101;
стакан измерительный



Крыльчатка
4310-8104213

ПРИМЕНЯЕМОСТЬ:

а/м КАМАЗ 4310, крыльчатка
вентилятора обдува кабины

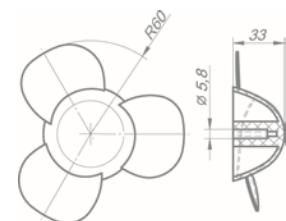



Крышка
5320-3519119

ПРИМЕНЯЕМОСТЬ:

а/м КАМАЗ 4310, 5320, 53212, 65111,
5410, 54112, 5511, 65116;
крышка защитная энергоаккумулятора

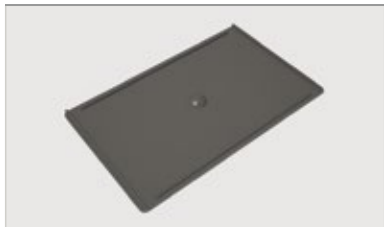

Крышка
53205-3741067

ПРИМЕНЯЕМОСТЬ:

а/м КАМАЗ 6520 (Евро-2,3).
Крышка пульта управления подогревателя



Крышка башмака
5320-2918120-20

ПРИМЕНЯЕМОСТЬ:

а/м КАМАЗ 6x4 с балансирной подвеской,
кроме 6520



Материал:
конструкционный
термопласт



Крышка шкворня верхняя
6460-3001054

ПРИМЕНЯЕМОСТЬ:

а/м КАМАЗ 6520, 6460, 5297, 5360, 6522.
Взаимозаменяема с 6520-3001054,
210-3001054

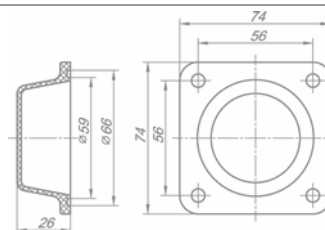

Материал:
конструкционный
термопласт



Крышка воздушного фильтра
в сборе
54901-1109516

ПРИМЕНЯЕМОСТЬ:

а/м КАМАЗ, Кабина К5

K5



Крышка гнезда АКБ
5320-3703159-01

ПРИМЕНЯЕМОСТЬ:

а/м КАМАЗ



Крышка гнезда АКБ
6520-3703159-13

ПРИМЕНЯЕМОСТЬ:

а/м КАМАЗ



Крышка головки цилиндра
406-1003264

ПРИМЕНЯЕМОСТЬ:

а/м КАМАЗ.
Взаимозаменяема с 7406.1003264
только с прокладкой 406-1003270

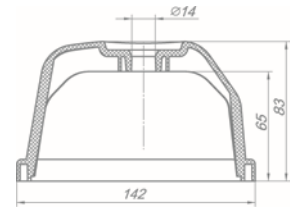

Крышка декоративная
910.10-1003271-10

ПРИМЕНЯЕМОСТЬ:

а/м КАМАЗ, Кабина К5

K5

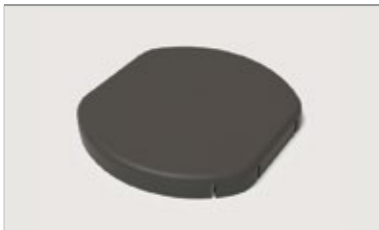

Крышка защитная
6520-3444078-19

ПРИМЕНЯЕМОСТЬ:

а/м КАМАЗ

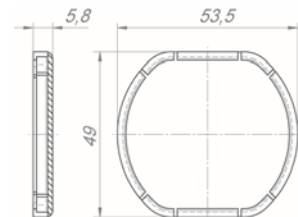

Крышка защитная
блока предохранителя
5297-3722104

ПРИМЕНЯЕМОСТЬ:

а/м КАМАЗ



Крышка инерционной катушки
53205-5401071

ПРИМЕНЯЕМОСТЬ:

а/м КАМАЗ 4308, 43114, 65111, 5460,
65116, 6522; крышка катушки ремня
безопасности

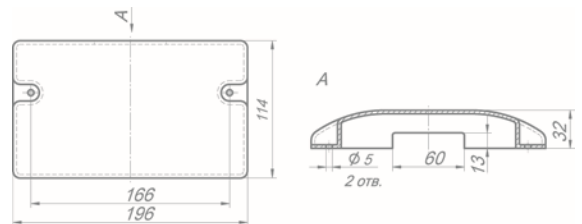

Крышка корпуса
переключателя боковая
15.1772212

ПРИМЕНЯЕМОСТЬ:

а/м КАМАЗ с КПП-15



Крышка корпуса
переключателя верхняя
15.1772218

ПРИМЕНЯЕМОСТЬ:

а/м КАМАЗ с КПП-15



Крышка
R63501-8201302 (правая)
R63501-8201303 (левая)

ПРИМЕНЯЕМОСТЬ:

а/м КАМАЗ; кожух кронштейна зеркала

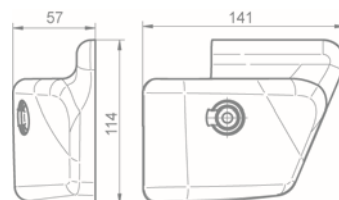

Крышка шкворня нижняя
6460-3001055

ПРИМЕНЯЕМОСТЬ:

а/м КАМАЗ 6520, 4308, 5297, 5360, 5460,
 6460, 6520, 6522.

Взаимозаменяема с 6520-3001055, 210-3001055

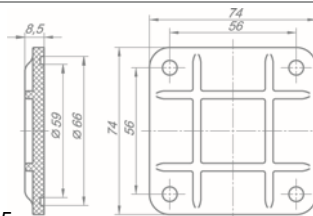

Материал:
 конструкционный
 термопласт



Крышка фары
6595-8416520 (правая)
6595-8416521 (левая)

ПРИМЕНЯЕМОСТЬ:

а/м КАМАЗ, Кабина К5

K5



Крышка
 штекерного разъема
5320-3802020

ПРИМЕНЯЕМОСТЬ:

а/м КАМАЗ



Крышка штекерных разъёмов
5320-3802021

ПРИМЕНЯЕМОСТЬ:

а/м КАМАЗ



Крышка ящика ЗИП
5320-3906077

ПРИМЕНЯЕМОСТЬ:

а/м КАМАЗ 4310, 5320, 53212, 5410, 54112, 5511;
 инструмент и принадлежности



Крючок одежды
5320-8202110

ПРИМЕНЯЕМОСТЬ:

а/м КАМАЗ 5320, 53212, 5410, 54112, 55102;
 принадлежности кабины



Люк щитка подножки

5490-8405250-10

ПРИМЕНЯЕМОСТЬ:

а/м КАМАЗ 5490 с кабиной Daimler

Варианты окраски:

Белый Arctic White	RAL 9018
Вишневый	RAL 3004
Желтый	RAL 1021
Желтый	RAL 1033
Зеленый	RAL 6016
Зеленый	RAL 6037
Красный	RAL 3001
Оранжевый	RAL 2009
Светло-серый	RAL 7035
Серый	RAL 7005
Синий	RAL 5010

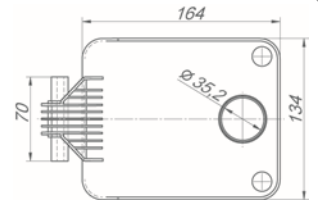

Маховик регулировки

53205-3444054

ПРИМЕНЯЕМОСТЬ:

а/м КАМАЗ 5360, 5460, 6460, 65116, 6520, 6522; колонка рулевая



Молоток аварийный в сборе

P180.8202000

ПРИМЕНЯЕМОСТЬ:

пассажирский транспорт

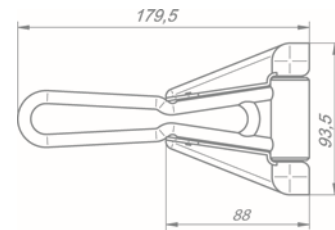

Накладка облицовки буфера

63501-8416018

ПРИМЕНЯЕМОСТЬ:

а/м КАМАЗ с 2010 г.в. Рестайлинговая кабина



Накладка

53205-2803018

ПРИМЕНЯЕМОСТЬ:

а/м КАМАЗ 65115, 6540, 65111



Накладка внутренней ручки замка двери левая

6520-6105189

ПРИМЕНЯЕМОСТЬ:

а/м КАМАЗ; кабина Рейсталинг 2

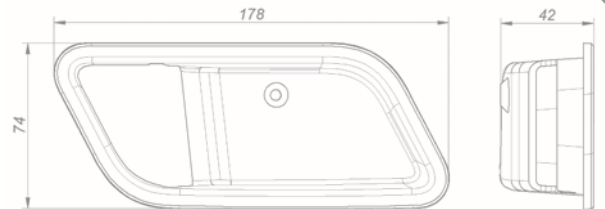

Накладка внутренней ручки замка двери правая

6520-6105188

ПРИМЕНЯЕМОСТЬ:

а/м КАМАЗ; кабина Рейсталинг 2

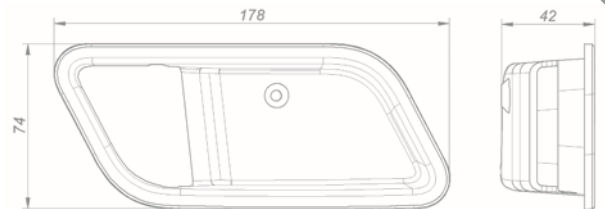



Накладка на бампер левый
5490-8416055-10

ПРИМЕНЯЕМОСТЬ:

а/м КАМАЗ 5490 с кабиной Daimler

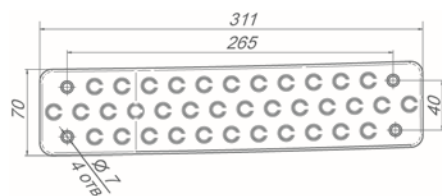

Накладка на бампер нижний
5490-8416057-10

ПРИМЕНЯЕМОСТЬ:

а/м КАМАЗ 5490 с кабиной Daimler



Накладка на бампер правый
5490-8416054-10

ПРИМЕНЯЕМОСТЬ:

а/м КАМАЗ 5490 с кабиной Daimler

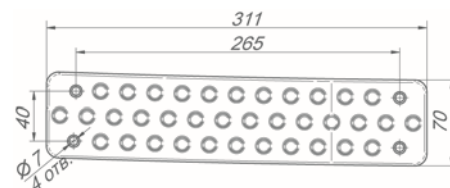

Накладка
5320-5325113

ПРИМЕНЯЕМОСТЬ:

а/м КАМАЗ 4310, 5320, 53212, 65111, 5410, 54112, 5511, 65116, 6522



Накладка
5320-5325112

ПРИМЕНЯЕМОСТЬ:

а/м КАМАЗ 4310, 5320, 53212, 65111, 5410, 54112, 5511, 65116, 6522



Накладка панели фар задняя
6595-8416124 (правая)
6595-8416125 (левая)

ПРИМЕНЯЕМОСТЬ:

а/м КАМАЗ, Кабина К5

K5

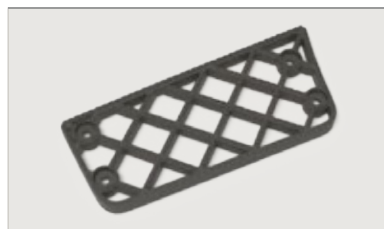

Накладка подножки
5490-8405017-10

ПРИМЕНЯЕМОСТЬ:

а/м КАМАЗ 5490 с кабиной Daimler

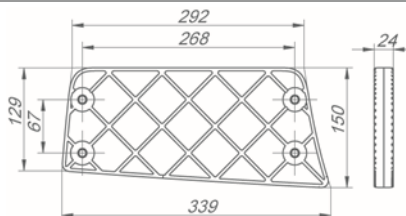

Накладка подножки верхняя
(для сдвоенной подножки)
63501-8405015

ПРИМЕНЯЕМОСТЬ:

а/м КАМАЗ с 2010 г.в.
Рестайлинговая кабина

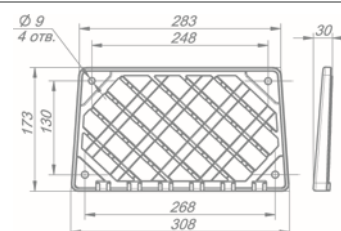



Накладка подножки нижняя
(для сдвоенной подножки)

63501-8405017

ПРИМЕНЯЕМОСТЬ:

а/м КАМАЗ с 2010 г.в.
Рестайлинговая кабина

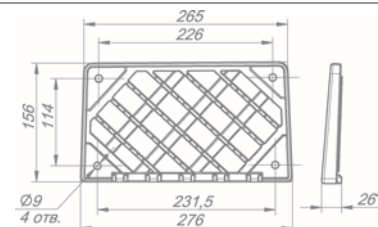

Наконечник включателя

53205-3720125

ПРИМЕНЯЕМОСТЬ:

наконечник сигнала торможения главного тормозного крана;
а/м КАМАЗ 4308, 43114, 5460, 65116, 6520, 6522, 6540

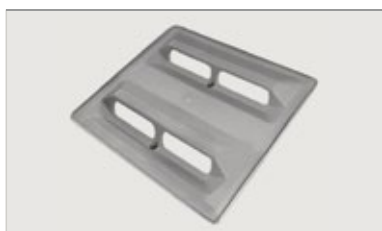

Облицовка крышки
вентиляционного люка

53205-5713115

а/м КАМАЗ 4308, 43114, 4350, 65111,
5460, 6460, 6520, 6522;
вентиляционный люк крыши кабины



Облицовка порога пола

54901-5102116 (правая)

54901-5102117 (левая)

ПРИМЕНЯЕМОСТЬ:

а/м КАМАЗ, Кабина К5

K5



Облицовка порога пола

53193-5102116 (правая)

53193-5102117 (левая)

ПРИМЕНЯЕМОСТЬ:

а/м КАМАЗ, Кабина К5

K5



Облицовка проема двери

54901-5402140 (правая)

54901-5402141 (левая)

ПРИМЕНЯЕМОСТЬ:

а/м КАМАЗ, Кабина К5

K5



Облицовка стойки верхняя

54901-5302126 (правая)

54901-5302127 (левая)

ПРИМЕНЯЕМОСТЬ:

а/м КАМАЗ, Кабина К5

K5



Облицовка стойки нижняя

54901-5302134 (правая)

54901-5302135 (левая)

ПРИМЕНЯЕМОСТЬ:

а/м КАМАЗ; Кабина К5

K5



Оболочка трубы
5320-8120028-01

ПРИМЕНЯЕМОСТЬ:
а/м КАМАЗ;
оболочка подводящей трубы «верх»



Оболочка трубы
5320-8120029-01

ПРИМЕНЯЕМОСТЬ:
а/м КАМАЗ;
оболочка подводящей трубы отопления



Окантовка пепельницы
5320-8203033-01

ПРИМЕНЯЕМОСТЬ:
а/м КАМАЗ 43114, 65111, 5460, 65116,
6520, 6522



Опора кожуха зеркала
54901-8201046 (правого)
54901-8201047 (левого)

ПРИМЕНЯЕМОСТЬ:
а/м КАМАЗ; Кабина К5

K5



Панель облицовки
5320-5713015

ПРИМЕНЯЕМОСТЬ:
а/м КАМАЗ 4310, 5320, 53212, 5511;
панель облицовки люка кабины



Панель облицовочная боковая
54901-8214006 (правая)
54901-8214007 (левая)

ПРИМЕНЯЕМОСТЬ:
а/м КАМАЗ; Кабина К5

K5



Панель фары
6520-8416100-20 (правая)
6520-8416101-20 (левая)

ПРИМЕНЯЕМОСТЬ:
а/м КАМАЗ; кабина Рейсталинг 2



Переходник
6520-3444077-19

ПРИМЕНЯЕМОСТЬ:
а/м КАМАЗ

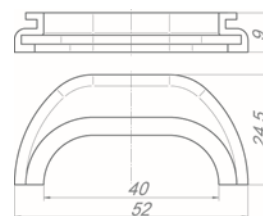



Подставка розетки
4310-3723235

ПРИМЕНЯЕМОСТЬ:

а/м КАМАЗ 4310, 43114, 43118;
подставка розетки переносной лампы



Подушка стабилизатора
4238-2906040

ПРИМЕНЯЕМОСТЬ:

автобусы КАВЗ 4235, 4238

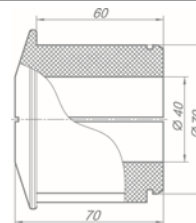

Материал:
износостойкий полиуретан



Подушка стабилизатора
53215-2906040-10

ПРИМЕНЯЕМОСТЬ:

а/м КАМАЗ 53215, 65115, 53212, 5315

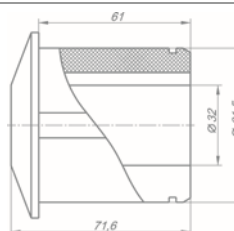

Материал:
износостойкий полиуретан



Подушка стабилизатора
6520-2916040

ПРИМЕНЯЕМОСТЬ:

а/м КАМАЗ 6520 (в зависимости от года выпуска) 6460, 6522, 65226

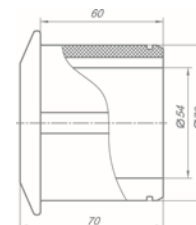

Материал:
износостойкий полиуретан



Подушка стабилизатора
R4925-2916040

а/м КАМАЗ 65115, 4308, 43261, 53228, 65111, 5360, 5460, 6460, 65116, 6520 (в зависимости от года выпуска). УРАЛ 63674, 63685
Взаимозаменяема с 6364-2916040

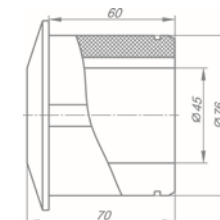

Материал:
износостойкий полиуретан



Полка вещевая верхняя левая
54901-5409015

ПРИМЕНЯЕМОСТЬ:

а/м КАМАЗ, Кабина К5

K5



Полка вещевая верхняя правая
54901-5409014

ПРИМЕНЯЕМОСТЬ:

а/м КАМАЗ, Кабина К5

K5



Полка вещевая верхняя левая
54901-5409017

ПРИМЕНЯЕМОСТЬ:

а/м КАМАЗ; Кабина К5

K5



Поручень
54901-8212029

ПРИМЕНЯЕМОСТЬ:

а/м КАМАЗ; Кабина К5



Пробка
870832

ПРИМЕНЯЕМОСТЬ:

а/м КАМАЗ;
пробка КГ 1/8" транспортная крышки КПП

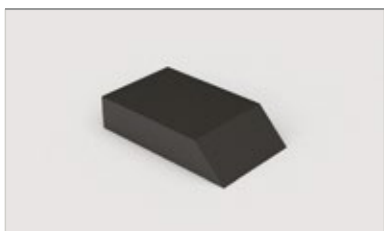

Пробка
Р53205-3104045

ПРИМЕНЯЕМОСТЬ:

комплектующие р/к Р53205-3104000

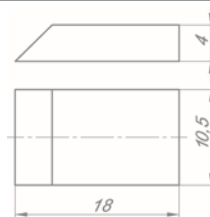

Пробка транспортная
864306

ПРИМЕНЯЕМОСТЬ:

а/м КАМАЗ; пробка транспортная
механизма рулевого и цилиндра
механизма опрокидывания кабины



Пробка транспортная
864307

ПРИМЕНЯЕМОСТЬ:

а/м КАМАЗ; передняя ось

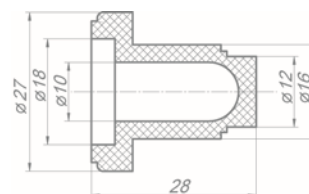

Пробка транспортная
5511-8607086

ПРИМЕНЯЕМОСТЬ:

а/м КАМАЗ; труба высокого давления
насоса гидроусилителя руля



Пробка транспортная
853883-01

ПРИМЕНЯЕМОСТЬ:

а/м КАМАЗ;
трубка высокого давления насоса
гидроусилителя руля



Пробка
864300-П

ПРИМЕНЯЕМОСТЬ:

а/м КАМАЗ;
главный цилиндр управления сцеплением



Пробка транспортная
864304-01

ПРИМЕНЯЕМОСТЬ:

а/м КАМАЗ

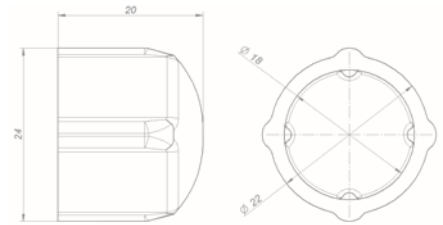

Пробка транспортная
864309-П

ПРИМЕНЯЕМОСТЬ:

а/м КАМАЗ;
установка ремней безопасности

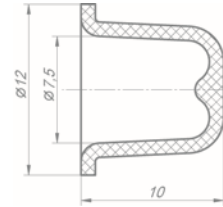

Пробка транспортная
864310-П

ПРИМЕНЯЕМОСТЬ:

а/м КАМАЗ; оперение кабины

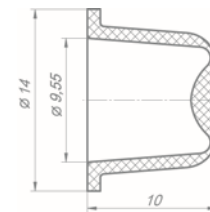

Пробка транспортная
864311-П

ПРИМЕНЯЕМОСТЬ:

а/м КАМАЗ; пробка ресивера



Пробка транспортная
864314-П

ПРИМЕНЯЕМОСТЬ:

электронный блок управления АБС
а/м КАМАЗ



Пробка транспортная
870825-01

ПРИМЕНЯЕМОСТЬ:

а/м КАМАЗ;
топливопроводы двигателя (ЕВРО 1,2,3)



Пробка-заглушка
853887-11

ПРИМЕНЯЕМОСТЬ:

а/м КАМАЗ; ось балансира



Прокладка
65115-4401353

ПРИМЕНЯЕМОСТЬ:

а/м КАМАЗ

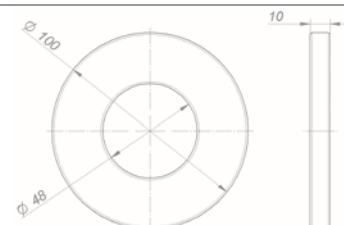



Проставка крыла
5410-8403087

ПРИМЕНЯЕМОСТЬ:

а/м КАМАЗ 5320, 53212, 5410, 54112, 55102, 5511;
замок, навеска и упор облицовочной панели;
крыло и брызговик, подножка;



Рабочее колесо
5320-8118070

ПРИМЕНЯЕМОСТЬ:

а/м КАМАЗ 4310, 5320, 53212, 5410,
54112, 5511, 6460; вентилятор отопителя



Рамка
5320-3710015-02

ПРИМЕНЯЕМОСТЬ:

а/м КАМАЗ 4310, 5320, 53212, 5410,
54112, 5511, 65115; рамка клавиши

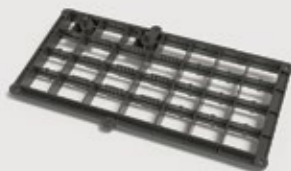
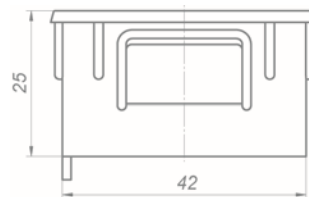

Рамка
5490-4011100

ПРИМЕНЯЕМОСТЬ:

а/м КАМАЗ 5490

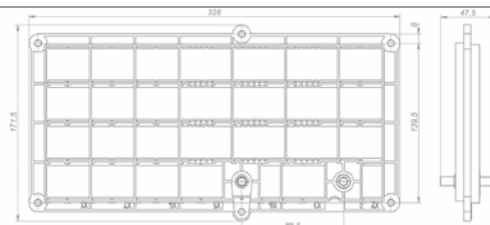

Распределитель
воздуха в сборе
53205-8102130

ПРИМЕНЯЕМОСТЬ:

а/м КАМАЗ



Распределитель
горячего воздуха
5320-8101261

ПРИМЕНЯЕМОСТЬ:

а/м КАМАЗ 6520, 6522



Розетка ручки
5320-6105196-01

ПРИМЕНЯЕМОСТЬ:

а/м КАМАЗ 4310, 5320, 53212, 5410,
54112, 5511; розетка ручки двери внутренней



Ролик
53205-6104120

ПРИМЕНЯЕМОСТЬ:

а/м КАМАЗ 4308, 43114, 65111, 5460,
65115, 6520, 6522; ролик стеклоподъемника



Рукоятка прожектора в сборе
4310-3727045

ПРИМЕНЯЕМОСТЬ:

а/м КАМАЗ 4310, 43114, 4326, 5350

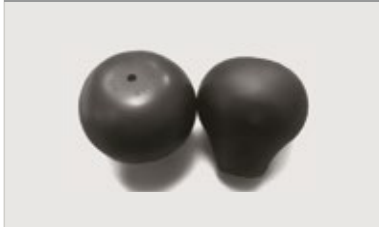

Рукоятка рычага переключения
14.1703248

ПРИМЕНЯЕМОСТЬ:

а/м КАМАЗ 4308, 4310, 43114, 5297,
5320, 53212, 5410, 5511, 65115;
без делителя передач



Ручка вентиляционного
люка крышки
5320-5713050-01

ПРИМЕНЯЕМОСТЬ:

а/м КАМАЗ 4310, 5320, 53212, 5410, 55102, 5511



Ручка выключателя
5320-3710576

ПРИМЕНЯЕМОСТЬ:

а/м КАМАЗ 4308, 4310, 43114, 5297,
5320, 53212, 5410, 5511; ручка реостата

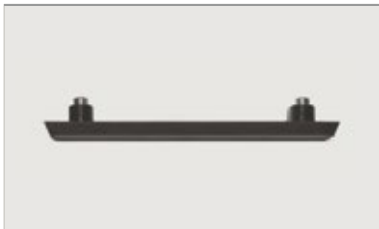

Ручка
5320-5303054

ПРИМЕНЯЕМОСТЬ:

а/м КАМАЗ 4310, 5320, 53212, 65111,
5410, 54112, 5460, 5511, 65115



Ручка передка
53205-5310010

ПРИМЕНЯЕМОСТЬ:

а/м КАМАЗ

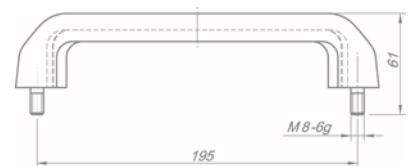

Ручка передка в сборе
53205-5310001

ПРИМЕНЯЕМОСТЬ:

а/м КАМАЗ



Ручка управления
5320-8109044-10

ПРИМЕНЯЕМОСТЬ:

а/м КАМАЗ 4308, 4310, 43114, 4350,
5320, 53212, 5350, 5410, 5460, 5511;
привод управления отоплением и крана
включения блокировки



Скрепка
853996

ПРИМЕНЯЕМОСТЬ:

пистон крепления обшивки двери (скрепка) 5,7x7,5;
а/м КАМАЗ 4310, 5320, 53212, 540, 5410, 5511

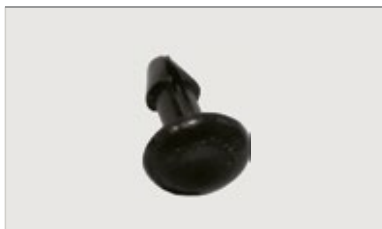
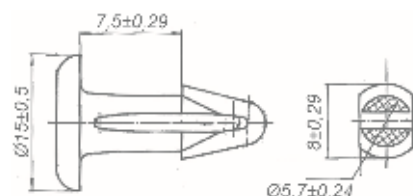

Скрепка
864909

ПРИМЕНЯЕМОСТЬ:

скрепка 5,7x13 крепления штабика крыши;
а/м КАМАЗ 4308, 4310, 43114, 5320, 53212,
5410, 5511, 65115, 6520

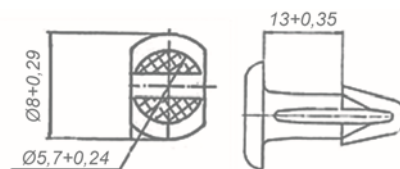

Сопло обдува
ветрового стекла
5320-8102030

а/м КАМАЗ 4308, 4310, 43114, 5320,
65111, 5410, 5460, 65115, 6520;
сопло обдува ветрового стекла



Стойка
53205-5713021

ПРИМЕНЯЕМОСТЬ:

а/м КАМАЗ 4308, 43114, 5460, 65115,
6520, 6522; вентиляционный люк крыши

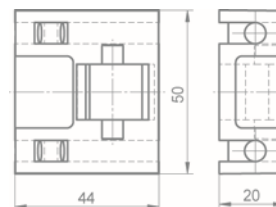

Стойка верхняя
299-8200803-01

ПРИМЕНЯЕМОСТЬ:

автобусы НЕФАЗ, ПАЗ, ЛиАЗ, КАВЗ,
Волжанин, троллейбусы Тролза

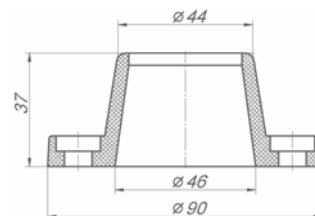

Угловой обтекатель
63501-8401012 (правый)
63501-8401013 (левый)

ПРИМЕНЯЕМОСТЬ:

а/м КАМАЗ с 2010 г.в.; рестайлинговая кабина

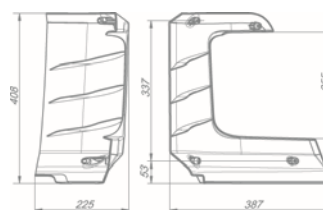

Упор противооткатный
150-3927010

ПРИМЕНЯЕМОСТЬ:

а/м КАМАЗ и другой коммерческий
транспорт с максимальным статическим
радиусом шин R до 610 мм

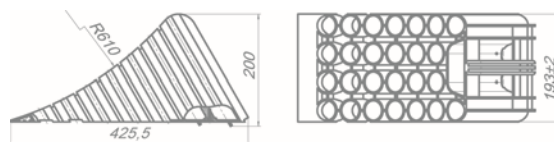

Упор противооткатный (желтый)
180-3927010

ПРИМЕНЯЕМОСТЬ:

а/м КАМАЗ и другой коммерческий транспорт
с максимальным статическим радиусом шин R до 610 мм



Упор пружины
54105-1109419

ПРИМЕНЯЕМОСТЬ:

а/м КАМАЗ 43114, 5410, 6460, 65115, 6520, 6522;
установка воздушного фильтра



Фиксатор аварийного
выключателя
5297-3805028

ПРИМЕНЯЕМОСТЬ:

НЕФАЗ



Фиксатор решетки
6595-8416622

ПРИМЕНЯЕМОСТЬ:

а/м КАМАЗ, Кабина К5

К5



Фланец соединительный
с патрубком
53205-8102148

ПРИМЕНЯЕМОСТЬ:

а/м КАМАЗ;
распределитель воздуха кабины

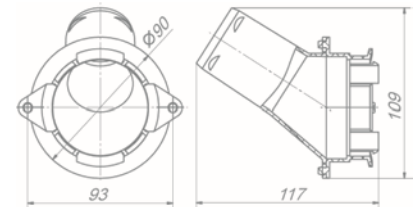

Хомут
5320-3724676

ПРИМЕНЯЕМОСТЬ:

а/м КАМАЗ 4310, 5320, 53212, 5410, 5511;
СЗАП 9328, 93271; хомут крепления проводов



Хомут чехла рулевого
53205-3401228

ПРИМЕНЯЕМОСТЬ:

а/м КАМАЗ 4308, 4350, 5297, 5350, 5460,
65115, 6520, 6522, 6540



Шайба упорная
5320-1602023

ПРИМЕНЯЕМОСТЬ:

а/м КАМАЗ 4310, 5320, 53212, 5410,
5511, 4310, 65116, 6522;
привод управления сцеплением



Шкала управления
отоплением
5320-8109229

ПРИМЕНЯЕМОСТЬ:

а/м КАМАЗ



Штабик крыши
53205-5702093

ПРИМЕНЯЕМОСТЬ:

а/м КАМАЗ



Штабик крыши
5320-5702093-01

ПРИМЕНЯЕМОСТЬ:

а/м КАМАЗ



Штифт
870764-П

ПРИМЕНЯЕМОСТЬ:

а/м КАМАЗ 6520, 6522;
штифт поршня клапана
предохранительного (гидробака)



Щиток
6595-8416140 (правый)
6595-8416141 (левый)

K5

ПРИМЕНЯЕМОСТЬ:

а/м КАМАЗ, Кабина К5



Элемент стяжной хомута
5320-3724681

ПРИМЕНЯЕМОСТЬ:

а/м КАМАЗ



Ящик вещевой
6520-8207025-20

484x373x252мм

ПРИМЕНЯЕМОСТЬ:

а/м КАМАЗ, кабина Рейсталинг 2



Ящик для документов
53205-8213011

ПРИМЕНЯЕМОСТЬ:

а/м КАМАЗ

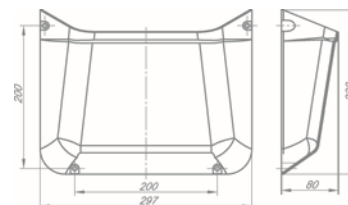

Ящик
5490-5702116

ПРИМЕНЯЕМОСТЬ:

а/м КАМАЗ 5490

Детали из термопластов



Втулка проходная провода
5320-3703300

ПРИМЕНЯЕМОСТЬ:

а/м КАМАЗ 4308, 4310, 5320, 5360,
5410, 5460, 5511, 65115

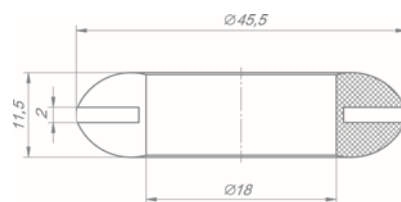

Втулка
5320-3703301

ПРИМЕНЯЕМОСТЬ:

а/м КАМАЗ 4308, 4310, 4324, 5320,
5350, 5360, 5410, 5511, 65115, 6520

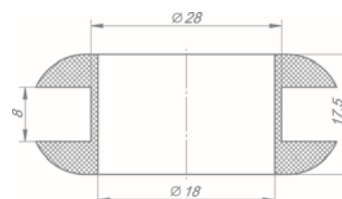

Втулка
5320-3703302

ПРИМЕНЯЕМОСТЬ:

а/м КАМАЗ 6520, 6522

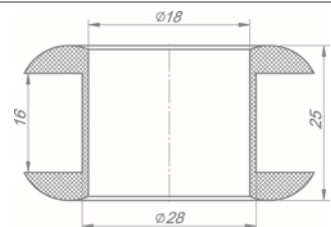

Втулка
5320-3703303

ПРИМЕНЯЕМОСТЬ:

а/м КАМАЗ



Втулка проходная
5320-3703304

ПРИМЕНЯЕМОСТЬ:

а/м КАМАЗ



Втулка
5320-3724047

ПРИМЕНЯЕМОСТЬ:

а/м КАМАЗ 4308, 4310, 43114, 4326,
4350, 5320, 65111, 5410, 54112

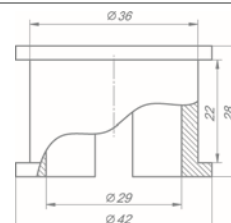

Изолятор наконечника
5320-3724121

ПРИМЕНЯЕМОСТЬ:

а/м КАМАЗ

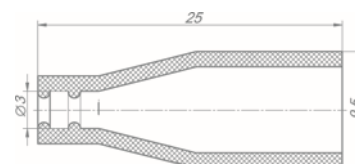



Колпачок
5320-3716365-01

ПРИМЕНЯЕМОСТЬ:

а/м КАМАЗ

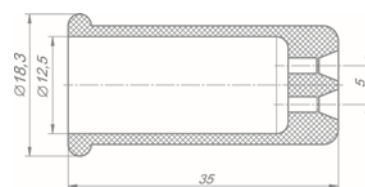

Колпачок
5320-3724085-01

ПРИМЕНЯЕМОСТЬ:

а/м КАМАЗ 4310, 5320, 5410, 5511, 55102, 54112, 53212

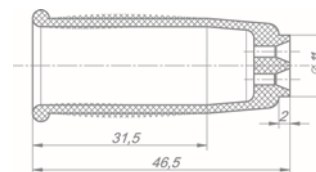

Колпачок
5320-3827026

ПРИМЕНЯЕМОСТЬ:

а/м КАМАЗ 4310, 43101, 4326, 5297, 5320, 5410, 5511, 65115

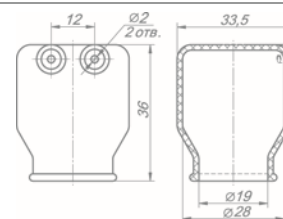

Колпачок защитный
362-3414077

ПРИМЕНЯЕМОСТЬ:

а/м КАМАЗ; НЕФАЗ;
пыльник наконечников привода КПП



Прокладка
5320-3726041

ПРИМЕНЯЕМОСТЬ:

а/м КАМАЗ 4308, 4310, 5320, 53212, 5350, 5410, 5511, 65115, 6520;
устанавливается на крыше кабины

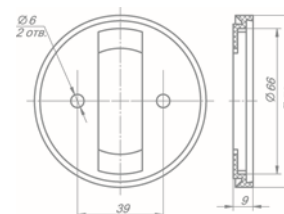

Прокладка ручки передка
53205-5310013

ПРИМЕНЯЕМОСТЬ:

а/м КАМАЗ

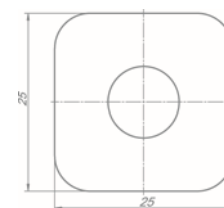

Прокладка
53212-3717041

ПРИМЕНЯЕМОСТЬ:

а/м КАМАЗ 43114, 4326, 4350, 5360, 6460, 6520, 6522;
прокладка фонаря освещения номерного знака

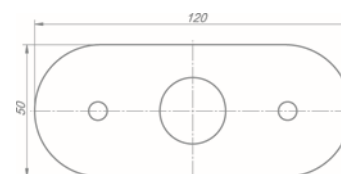

Прокладка указателя поворота
65115-3711060

ПРИМЕНЯЕМОСТЬ:

а/м КАМАЗ 6520, 6522, 65226

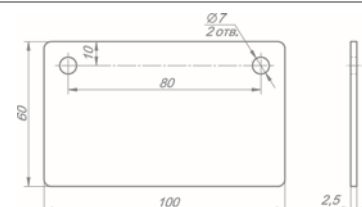



Прокладка сигнального
фонаря кабины (Евро)
P26-3712041

ПРИМЕНЯЕМОСТЬ:

а/м КАМАЗ; устанавливается на крыше кабины
Взаимозаменяема с 53205-3712041

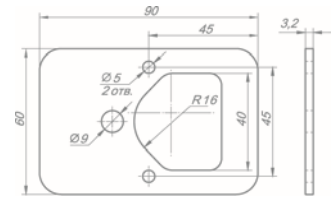

Прокладка
5320-3711020

ПРИМЕНЯЕМОСТЬ:

а/м КАМАЗ 4310, 4326, 5320, 5410, 5511

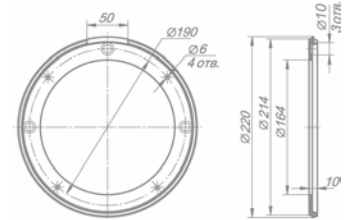

Уплотнитель рычага педали
5425-1108035

ПРИМЕНЯЕМОСТЬ:

а/м КАМАЗ 4308, 43114, 4326, 5350,
6350, 65115, 6520, 6522

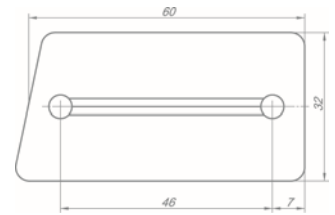

Изолятор штекера
5320-3716017

ПРИМЕНЯЕМОСТЬ:

а/м КАМАЗ 4310, 45141, 5320, 53212

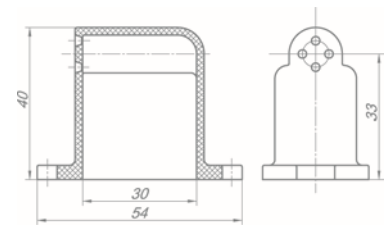

Чехол защитный
5320-3724052

ПРИМЕНЯЕМОСТЬ:

а/м КАМАЗ

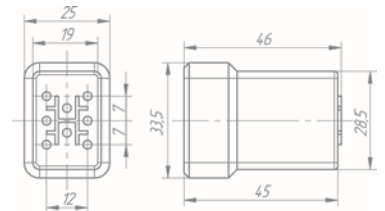

Чехол защитный
держателя наружного
5320-3724053

ПРИМЕНЯЕМОСТЬ:

а/м КАМАЗ

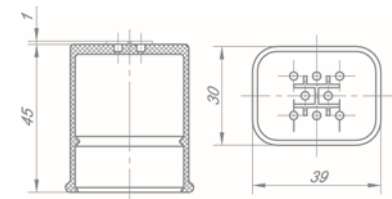

Чехол
5320-3724057

ПРИМЕНЯЕМОСТЬ:

а/м КАМАЗ

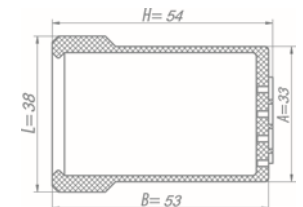

Чехол защитный
держателя наружного
5320-3724059-01

ПРИМЕНЯЕМОСТЬ:

а/м КАМАЗ 5320, 53212, 5410, 54112,
55102, 5511

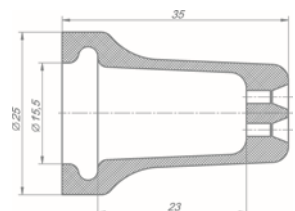



Втулка проходная
01/12-6200-018

ПРИМЕНЯЕМОСТЬ:

а/м КАМАЗ

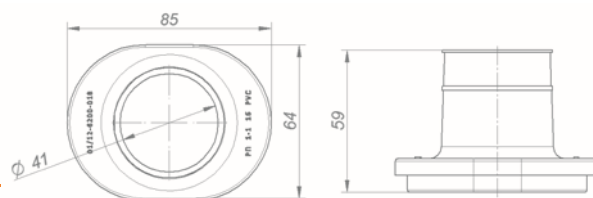

Манжета
6522-2304093

ПРИМЕНЯЕМОСТЬ:

а/м КАМАЗ 65225;
манжета поворотного кулака

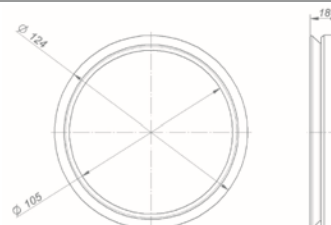

Детали привода управления КПП



Насос масляный
910.10-1011010

ПРИМЕНЯЕМОСТЬ:

в двигателе а/м КАМАЗ с кабиной К5

K5



Маслозаборник
910.10-1011398-10

ПРИМЕНЯЕМОСТЬ:

в двигателе а/м КАМАЗ с кабиной К5

K5



Насос водяной
910.10-1307010

ПРИМЕНЯЕМОСТЬ:

в двигателе а/м КАМАЗ с кабиной К5

K5



Коробка термостатов
910.10-1303130-40

ПРИМЕНЯЕМОСТЬ:

в двигателе а/м КАМАЗ с кабиной К5

K5



Вал приводной
910.10-1014116-01

ПРИМЕНЯЕМОСТЬ:

в двигателе а/м КАМАЗ с кабиной К5

K5



Кронштейн
в сборе с рычагом
14401-1703610

ПРИМЕНЯЕМОСТЬ:

привод управления КП КАМАЗ 5490



Кронштейн
реактивной тяги
14401-1703438

ПРИМЕНЯЕМОСТЬ:

привод управления КП КАМАЗ 5490

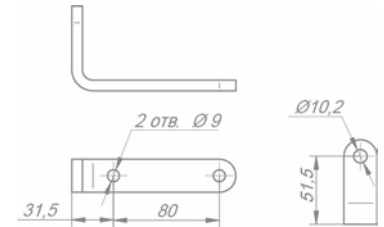

Кронштейн крепления
кожуха с крепежом
16109-1703630

ПРИМЕНЯЕМОСТЬ:

а/м КАМАЗ

- а/м КАМАЗ 6520 Евро 6 с КПП ZF 16S в составе тросового привода переключения КПП 16109-1703000;
- а/м КАМАЗ 6520 Евро 6 с газовым двигателем Weichai WP12NG410 КПП ZF 16S1820T0 в составе тросового привода переключения КПП 16109-1703000-20



Кронштейн троса
включения с крепежом
16101-1703310-10

автобусы Бравис Маркополо с КП ZF 6S700
и двигателем Cummins ISF в составе тросового
привода переключения КПП 16101-1703000-10



Кронштейн троса
включения с крепежом
16101-1703310-30

автобусы Бравис Маркополо с КП ZF 6S700
и газовым двигателем в составе тросового
привода переключения КПП 16101-1703000-30



Кронштейн троса
включения с крепежом
16106-1703310

а/м КАМАЗ 65115, 43118, 43502 с серийной кабиной и КП ZF 9S1310 в составе тросового
привода переключения КПП 16106-1703000;
а/м КАМАЗ 53605 с серийной кабиной и КП ZF 9S1310 в составе тросового привода
переключения КПП 16106-1703000-10



Кронштейн троса
включения с крепежом
16108-1703320-10

ПРИМЕНЯЕМОСТЬ:

а/м КАМАЗ 65801, 65802 с кабиной Ахог, двигателем
Cummins ISG12, КП ZF16S в составе тросового
привода переключения КПП 16108-1703000-10

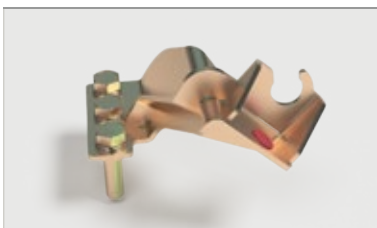

Кронштейн троса
включения с крепежом
16108-1703330-10

ПРИМЕНЯЕМОСТЬ:

а/м КАМАЗ 65801, 65802 с кабиной Ахог, двигателем
Cummins ISG12, КП ZF16S в составе тросового
привода переключения КПП 16108-1703000-10



Кронштейн троса
включения с крепежом
16111-1703320-10

ПРИМЕНЯЕМОСТЬ:

а/м КАМАЗ 5325 с КПП ZF 9S1310 в составе
тросового привода переключения КПП 16111-1703000-10

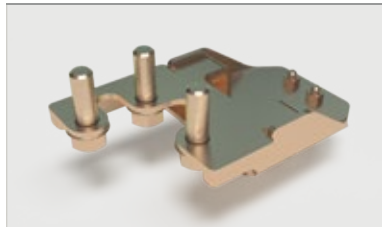

Кронштейн троса
включения с крепежом
16111-1703330-10

ПРИМЕНЯЕМОСТЬ:

а/м КАМАЗ 5325 с КПП ZF 9S1310 в составе
тросового привода переключения КПП 16111-1703000-10



Кронштейн тросов
с упорами
16111-1703310

ПРИМЕНЯЕМОСТЬ:

а/м КАМАЗ 5325 с КПП ZF 6S1000 в
составе тросового привода
переключения КПП 16111-1703000



Кронштейн
поддерживающей опоры
530-1703784-10

ПРИМЕНЯЕМОСТЬ:

автобусы НЕФАЗ с приводом КПП
производства РОСТАР

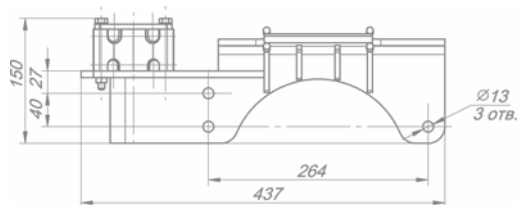

Мастер опоры
535-1703100

ПРИМЕНЯЕМОСТЬ:

тросовый привод управления КПП
на автобусах НЕФАЗ с КПП ZF 6S1200BO

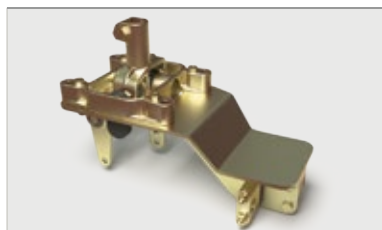

Мастер опоры
16104-1703100

ПРИМЕНЯЕМОСТЬ:

тросовый привод управления КПП
на автобусах НЕФАЗ с КПП ZF Ecoshift 6S1310BO



Упор кронштейна
троса включения с крепежом
16108-1703350-10

а/м КАМАЗ 65801, 65802 с кабиной Ахор, двигателем
Cummins ISG12, КП ZF16S в составе тросового
привода переключения КПП 16108-1703000-10



Упор кронштейна
троса включения с крепежом
16108-1703350-20

а/м КАМАЗ 65801, 65802 с кабиной Ахор, двигателем
Weichai WP12NG, КП ZF16S в составе тросового
привода переключения КПП 16108-1703000-20



Кожух защитный
16106-1703615

ПРИМЕНЯЕМОСТЬ:

а/м КАМАЗ

- Автомобили КАМАЗ 65115, 43118, 43205, 53605 с КПП ZF 9S1310 в составе тросового привода переключения КПП 16106-1703000, 16106-1703000-10.
- Автомобили КАМАЗ 4308 с КПП ZF 9S1310 в составе тросового привода переключения КПП 16107-1703000, 16107-1703000-10, 16107-1703000-20, 16107-1703000-30; 4308 с КПП Fast Gear 6DS100T в составе тросового привода переключения КПП 16107-1703000-40.



Кожух защитный
16109-1703615

ПРИМЕНЯЕМОСТЬ:

а/м КАМАЗ

- а/м КАМАЗ 6520 Евро 6 с КПП ZF 16S в составе тросового привода переключения КПП 16109-1703000;
- а/м КАМАЗ 6520 Евро 6 с газовым двигателем Weichai WP12NG410 КПП ZF 16S1820TO в составе тросового привода переключения КПП 16109-1703000-20.

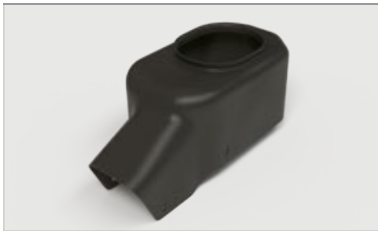

Кожух защитный в сборе
16106-1703610

ПРИМЕНЯЕМОСТЬ:

а/м КАМАЗ

- а/м КАМАЗ 65115, 43118, 43205, 53605 с КПП ZF 9S1310 в составе тросового привода переключения КПП 16106-1703000, 16106-1703000-10.
- а/м КАМАЗ 4308 с КПП ZF 9S1310 в составе тросового привода переключения КПП 16107-1703000, 16107-1703000-10, 16107-1703000-20, 16107-1703000-30; 4308 с КПП Fast Gear 6DS100T в составе тросового привода переключения КПП 16107-1703000-40.
- а/м КАМАЗ 6520 Евро 6 с КПП ZF 16S в составе тросового привода переключения КПП 16109-1703000;
- а/м КАМАЗ 6520 Евро 6 с газовым двигателем Weichai WP12NG410 КПП ZF 16S1820TO в составе тросового привода переключения КПП 16109-1703000-20.



Чехол защитный
16108-1703620

ПРИМЕНЯЕМОСТЬ:

а/м КАМАЗ

- а/м КАМАЗ 65801, 65802 с кабиной Ахор, двигателем Cummins ISG12, КПП ZF 16S в составе тросового привода переключения КПП 16108-1703000-10.
- а/м КАМАЗ 65801, 65802 с кабиной Ахор, двигателем Weichai WP12NG, КПП ZF 16S в составе тросового привода переключения КПП 16108-1703000-20.
- а/м КАМАЗ 6520 Евро 6 с КПП ZF 16S в составе тросового привода переключения КПП 16109-1703000, 16109-1703000-20.



Муфта выключения сцепления
720-1601180-50

ПРИМЕНЯЕМОСТЬ:

а/м КАМАЗ; КПП моделей 141, 142, 152.
Взаимозаменяема с 14.1601180

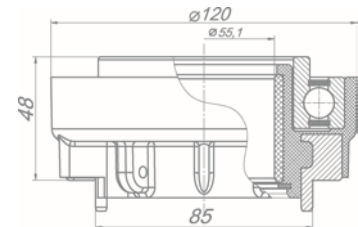

Муфта выключения сцепления
728-1601180

ПРИМЕНЯЕМОСТЬ:

а/м КАМАЗ с двигателем Cummins B5.9 180 CIV-0 (Euro-2) с турбонадувом

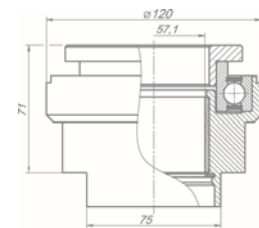

Механизм переключения КПП
530-1703500-20

ПРИМЕНЯЕМОСТЬ:

автобусы НЕФАЗ с приводом КПП производства РОСТАР

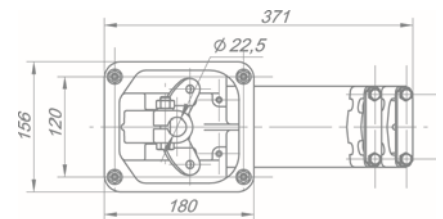

МПДП
(Механизм переключения делителя передач)
21101-1771010

ПРИМЕНЯЕМОСТЬ:

а/м КАМАЗ с КПП 152, 154 с 2007г.
Взаимозаменяема с МПДП - 1771010

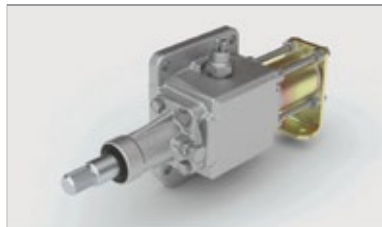

Опора рычага переключения передач
530-1702200

а/м КАМАЗ с приводом КПП для бокового исполнения присоединительного вала.
Автобус НЕФАЗ с КПП КАМАЗ

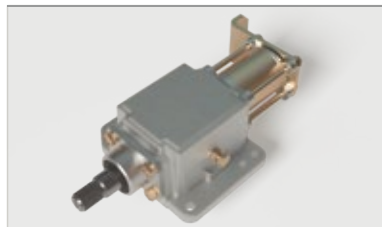
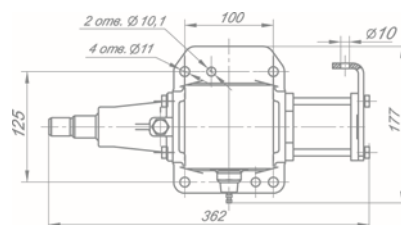

Опора рычага переключения передач
530-1702200-40

ПРИМЕНЯЕМОСТЬ:
а/м КАМАЗ



Главный цилиндр сцепления
15101-1602512

ПРИМЕНЯЕМОСТЬ:
а/м КАМАЗ.
Взаимозаменяема с 5320-1602510-10,
830-1602512

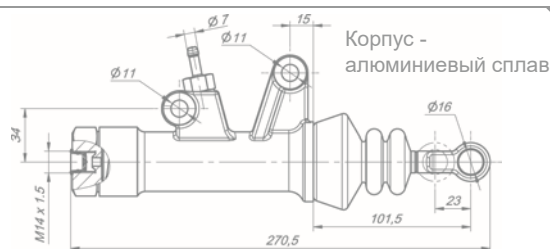

Пневмогидроусилитель
17100-1609000

а/м КАМАЗ - НЕФАЗ с КПП:
142; 151; 152; 154.
Аналоги: WABCO 970 051 4230,
ЧАО «ВАЗ» 11.1602410-40,
ЧАО «ВАЗ» 11.1602410-42,
Knorr-Bremse VG 3350K086304

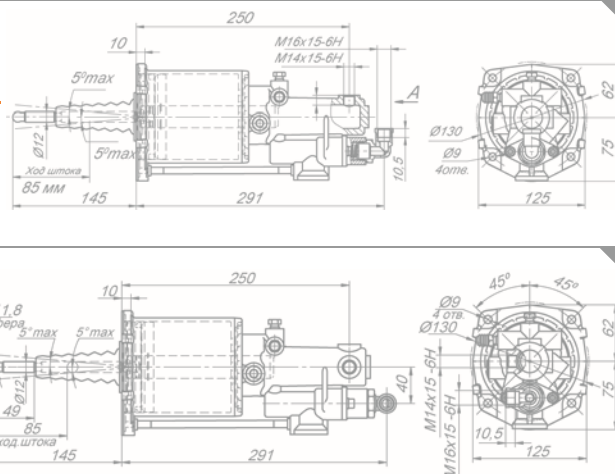

Пневмогидроусилитель
17102-1609000

ПРИМЕНЯЕМОСТЬ:
а/м КАМАЗ - НЕФАЗ с КПП ZF 9,16S
Аналоги: WABCO 970 051 424 0,
Knorr VG 3356

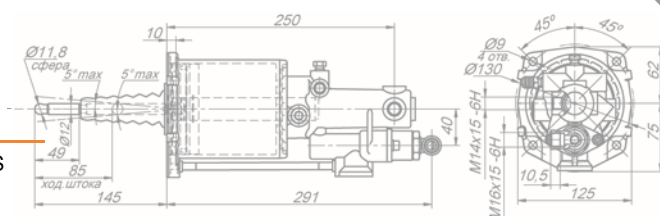

Рычаг выбора передач с крепежом
16111-1703360-10

ПРИМЕНЯЕМОСТЬ:
КАМАЗ 5325 с тросовым приводом переключения КПП 16111-1703000-10

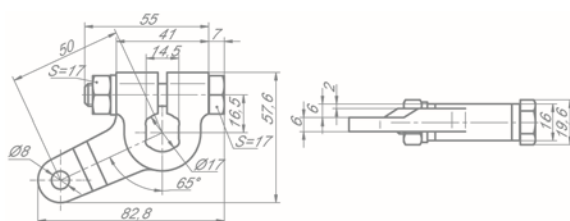

Рычаг поворотный
530-1703480-20

ПРИМЕНЯЕМОСТЬ:
автобусы НЕФАЗ с приводом КПП производства РОСТАР

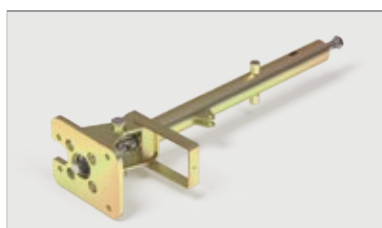
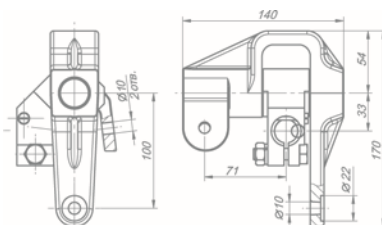

Рулевая колонка
30202

(Регулируемая по углу наклона)
ПРИМЕНЯЕМОСТЬ:
трактора производства Елаз



Рычаг
535-1703700

ПРИМЕНЯЕМОСТЬ:
рычаг управления КПП автобусов НЕФАЗ



Наконечник
14602-1703500

ПРИМЕНЯЕМОСТЬ:
ГАЗ, ПАЗ; тяга управления уровня пола



Наконечник
14603-1703500-10

ПРИМЕНЯЕМОСТЬ:
а/м КАМАЗ; входит в горный тормоз К5

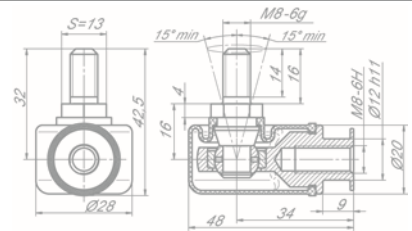

K5



Наконечник
362-1703521-50

ПРИМЕНЯЕМОСТЬ:
КАМАЗ

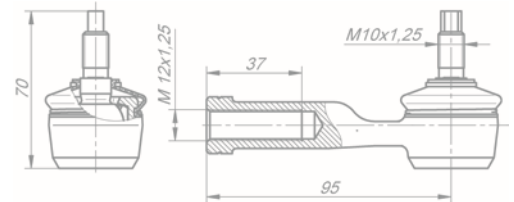

Наконечник
530-1703570-02

ПРИМЕНЯЕМОСТЬ:
в тросовых приводах 530-1703008-20 автобусов НЕФАЗ в КП КАМАЗ

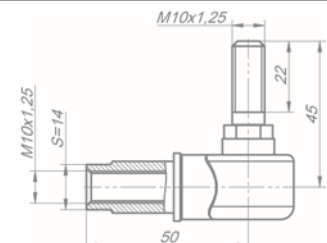

Наконечник
535-1703500-10

ПРИМЕНЯЕМОСТЬ:
в тросовых приводах 535-1703008 автобусов с КП ZF

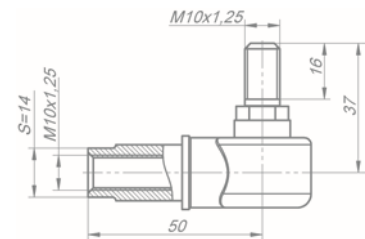

Наконечник
535-1703550-10

ПРИМЕНЯЕМОСТЬ:
в тросовых приводах 535-1703009 автобусов с КП ZF

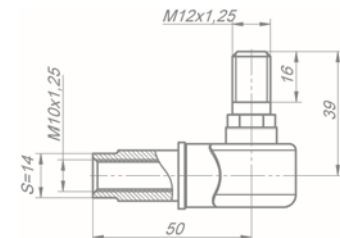

Наконечник
362-1703521 (левый)
362-1703522 (правый)

двигатели 740.30, 740.31, 740.50, 740.51, 740.11, автобусная комплектация (резьба внутренняя)

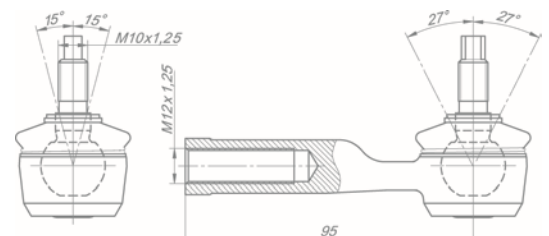



Наконечник
362-1703521-20 (правый)
362-1703522-20 (левый)

ПРИМЕНЯЕМОСТЬ:
 двигатели 740.31 (резьба внутренняя)

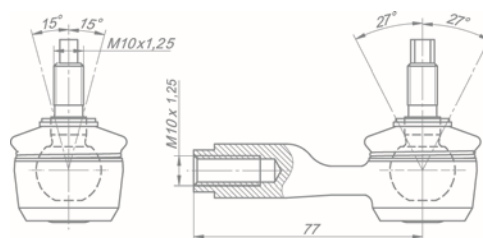

Хвостовик
14201-1703420-10

ПРИМЕНЯЕМОСТЬ:
 привод управления КП КАМАЗ 5490

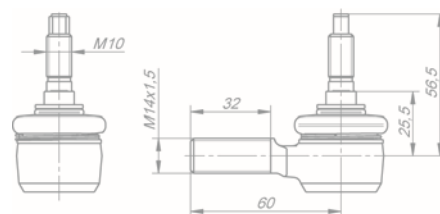

Хвостовик
14201-1703420

ПРИМЕНЯЕМОСТЬ:
 привод КПП автомобилей КАМАЗ,
 как аналог взамен дет. шарнир
 шаровой 0501 204 714 фирмы ZF

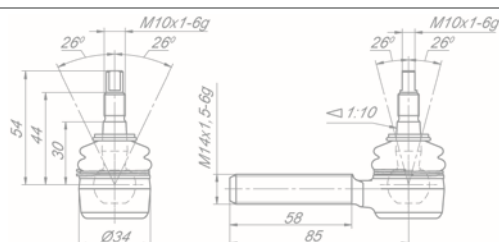

Хвостовик
14301-1703420

ПРИМЕНЯЕМОСТЬ:
 ПАЗ

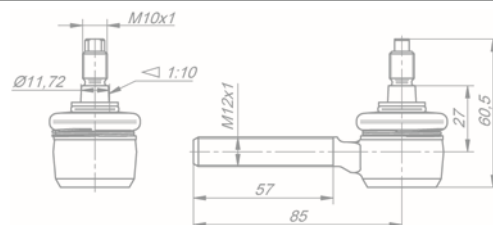

Хвостовик
362-1703420 (длинный L=120мм)
362-1703420-20 (короткий L=75мм)

двигатели 740.30, 740.31, 740.50,
 740.51, 740.11, автобусная
 комплектация (резьба наружная)

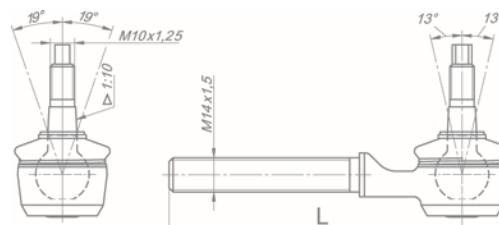

Рычаг привода
362-1703620-20

ПРИМЕНЯЕМОСТЬ:
 центральный привод переключения
 передач с коробкой 152

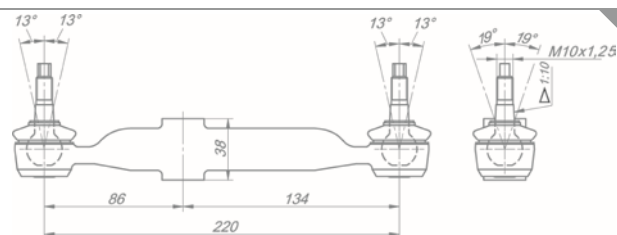

Тяга задняя в сборе
14401-1703650

ПРИМЕНЯЕМОСТЬ:
 привод КП на автомобилях
 КАМАЗ 5490 (с кабиной Daimler).
 Взаимозаменяема с А3742600037

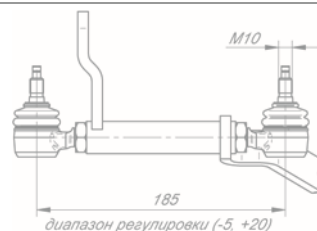

Тяга промежуточная
 переключения КПП
360-1703280-60
360-1703280-70

ОБОЗНАЧЕНИЕ	L, мм	ПРИМЕНЯЕМОСТЬ
360-1703280-60	311	центральный привод переключения передач с коробкой 154
360-1703280-70	276	центральный привод переключения передач с коробкой 154

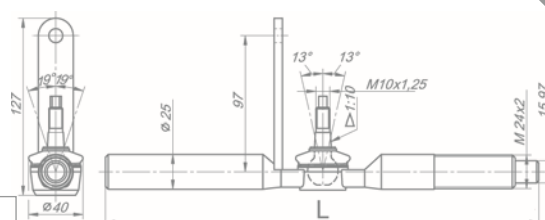



Тяга реактивная
14101-1703520
14101-1703520-10
14101-1703520-20
14101-1703520-30
14101-1703520-40
14101-1703520-50
14101-1703520-60
14102-1703520

привод КПП ZF
автомобилей КАМАЗ

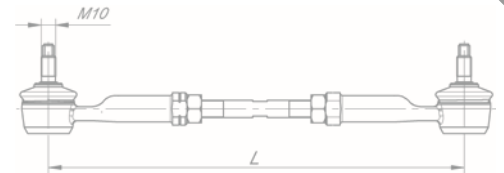

ОБОЗНАЧЕНИЕ	АНАЛОГ КАМАЗА	L, мм
14101-1703520	6460-1703520 (КП ZF типа 9S)	285
14101-1703520-10	6460-1703520 (КП ZF типа 16S)	310
14101-1703520-20	43085-1703520	340
14101-1703520-30	6460-1703520-06	365,5
14101-1703520-40	65115-1703520-20	390
14101-1703520-50	5460-1703520-06	410
14101-1703520-60	6540-1703520-06	420
14102-1703520	65201-1703520	240

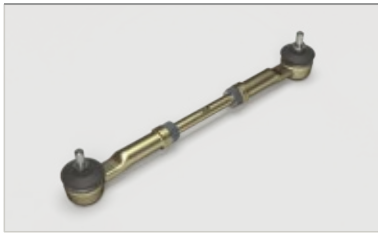

Тяга реактивная
14301-1703520

ПРИМЕНЯЕМОСТЬ:

ПАЗ 320402, 4234



Тяга реактивная
152.1703520-20

ПРИМЕНЯЕМОСТЬ:

двигатель 740.31-280, КПП 152-258

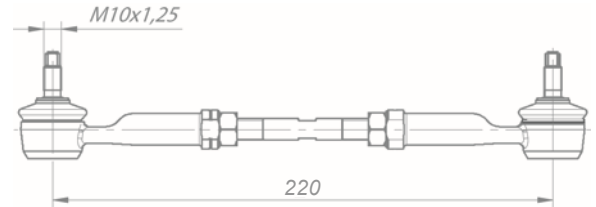

Тяга реактивная
154.1703520

ПРИМЕНЯЕМОСТЬ:

двигатель 740.31-280, КПП 154.051-20

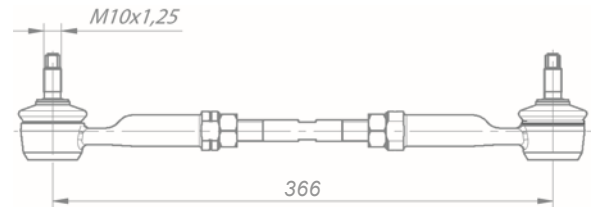

Тяга реактивная
4308-1703520

ПРИМЕНЯЕМОСТЬ:

двигатель Cummins 6 ISbe 210,
КПП 142-108

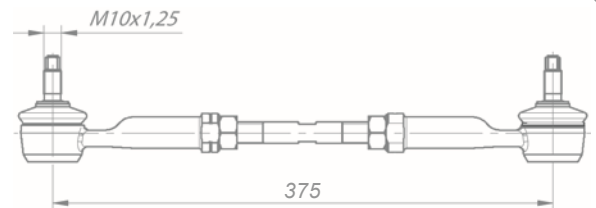

Тяга реактивная
4308-1703520-10

ПРИМЕНЯЕМОСТЬ:

привод 4308-1703005-10

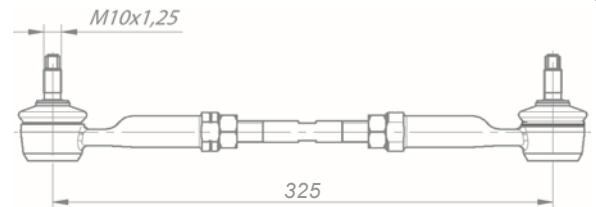

Тяга реактивная
4308-1703520-20

ПРИМЕНЯЕМОСТЬ:

привод 4308-1703005-20

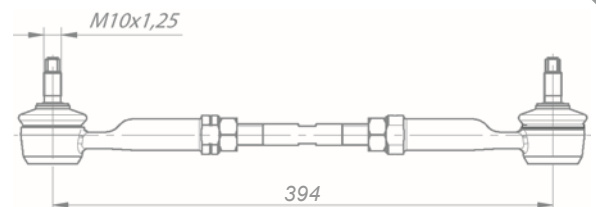



Тяга реактивная
530-1703490

ПРИМЕНЯЕМОСТЬ:

Тяга реактивная применяется в составе тросового привода управления КПП 530-1703000 для автобуса НЕФАЗ 5297 с КПП КАМАЗ 142

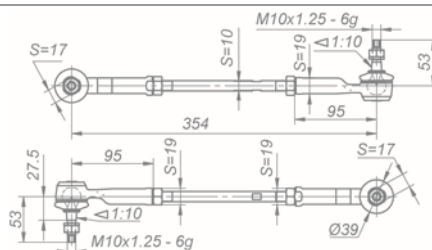

Тяга реактивная
535-1703800

ПРИМЕНЯЕМОСТЬ:

в составе тросового привода управления КПП 535-1703000 для автобуса НЕФАЗ 5297 с КПП ZF 6S1200

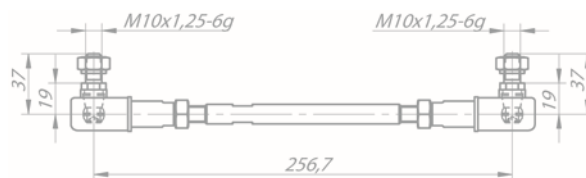

Тяга реактивная
65115-1703520

ПРИМЕНЯЕМОСТЬ:

двигатель 740.30-260 Евро 2

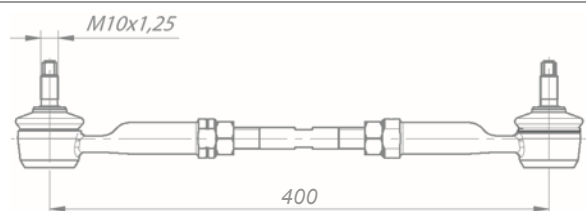

Тяга реактивная
6520-1703520-24

ПРИМЕНЯЕМОСТЬ:

привод 6520-1703005-25

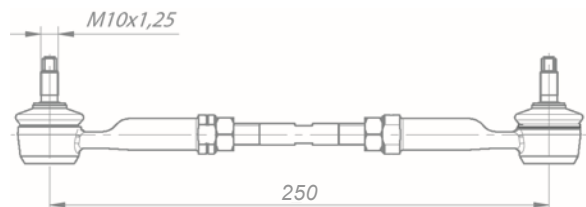

Тяга реактивная
6520-1703520-29

ПРИМЕНЯЕМОСТЬ:

привод КПП ЯМЗ-2392 на а/м КАМАЗ

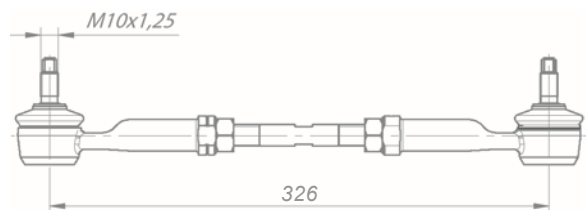

Тяга реактивная
6520-1703520-39

ПРИМЕНЯЕМОСТЬ:

привод КПП КАМАЗ 154/144, ZF 6S1820, ЯМЗ-239

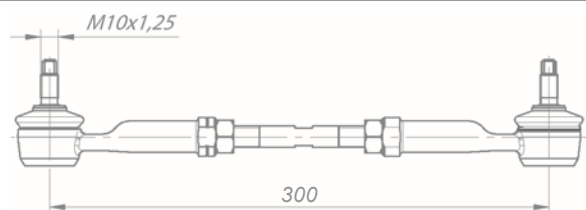

Тяга реактивная
R154.1703520-40

ПРИМЕНЯЕМОСТЬ:

двигатель 740.61-320

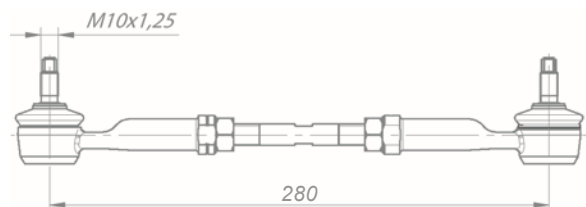

Тяга телескопическая
22201-1703325

ПРИМЕНЯЕМОСТЬ:

привод КП на автомобилях КАМАЗ 5490 (с кабиной Daimler).
Взаимозаменяема с А9452609033

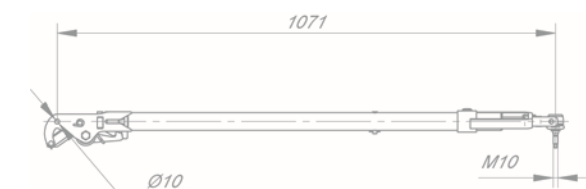



Трос привода КПП
16104-1703008-10
16104-1703009-10

ПРИМЕНЯЕМОСТЬ:

автобус НЕФАЗ 5297 с КПП ZF Ecoshift 6S1310BO в составе тросового привода переключения КПП 16104-1703000-10

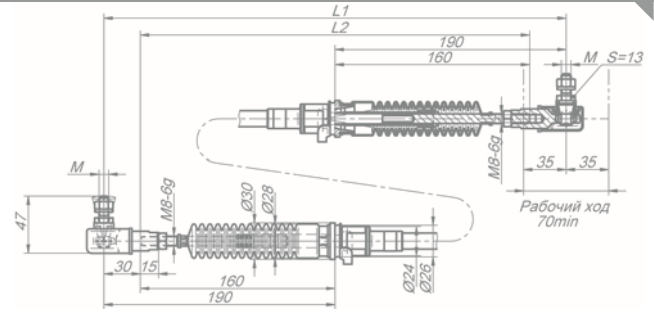

Обозначение	L1	L2	M	Цвет стикера
16104-1703008-10	9630±1	9570±1	M8-6g	Красный
16104-1703009-10	9630±1	9570±1	M10x1,25-6g	Синий



Трос привода КПП
16107-1703008-30

ПРИМЕНЯЕМОСТЬ:

а/м КАМАЗ 4308 с КПП ZF 9S1310 в составе тросового привода переключения КПП 16107-1703000-30

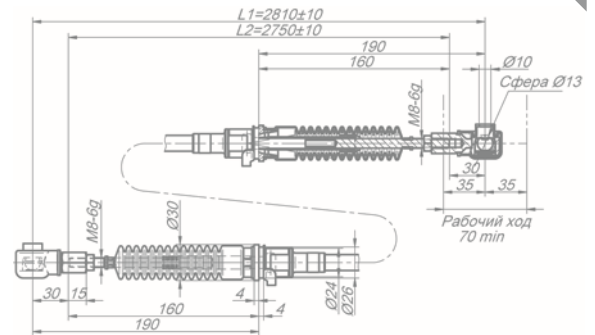

Трос привода КПП
16111-1703008
16111-1703009

ПРИМЕНЯЕМОСТЬ:

а/м КАМАЗ 5325 с КПП ZF 6S1000 в составе тросового привода переключения КПП 16111-1703000;
 а/м КАМАЗ 5325 с КПП ZF 9S1310 в составе тросового привода переключения КПП 16111-1703000-10.

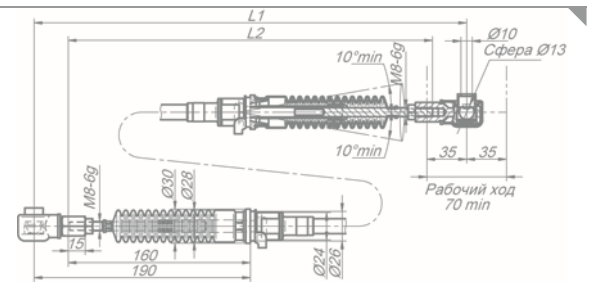

Обозначение	L1, мм	L2, мм	Цвет стикера
16111-1703008	3210±10	3150±10	Красный
16111-1703009	3160±10	3100±10	Синий



Тросовый привод
16106-1703008

Длина троса L=3200мм

тросовый привод управления КПП на автомобилях КАМАЗ 65115, 43118, 43502 с серийной кабиной и КПП ZF 9S1310 (крепление с задними опорами СА)



Тросовый привод
16101-1703008-10

Длина троса L=1800мм

ПРИМЕНЯЕМОСТЬ:

НЕФАЗ Автобус Марко поло 3297



Тросовый привод
16108-1703008

Длина троса L=3400мм

ПРИМЕНЯЕМОСТЬ:

а/м КАМАЗ



Тросовый привод
16108-1703008-10

Длина троса L=3360мм

тросовый привод управления КПП на автомобилях КАМАЗ 65801, 65802 с кабиной Ахог, двигателем Cummins ISG12 и КПП ZF 16S



Тросовый привод
16106-1703009

Длина троса L=3100мм

тросовый привод управления КПП на автомобилях КАМАЗ 65115, 43118, 43502 с серийной кабиной и КПП ZF 9S1310 (крепление с задними опорами СА)



Тросовый привод КПП
16108-1703008-20

ПРИМЕНЯЕМОСТЬ:

а/м КАМАЗ 65801, 65802 с кабиной Ахог, двигателем Weichai WP12NG, КП ZF16S в составе тросового привода переключения КПП 16108-1703000-20

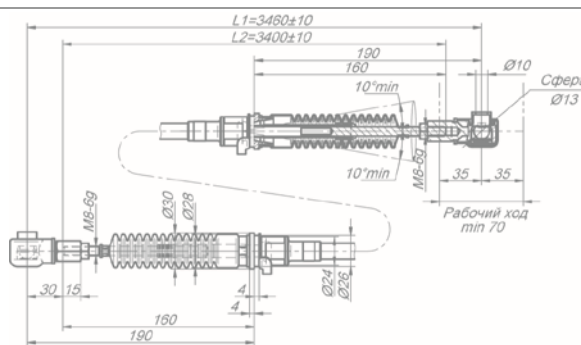

Трос привода
535-1703008
535-1703009

L=9250 мм

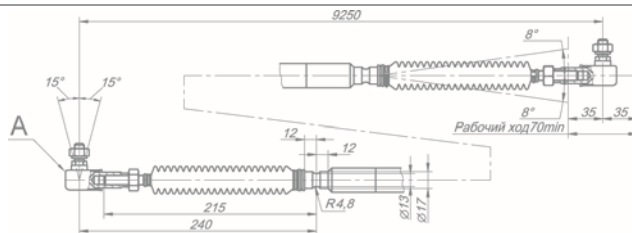

ОБОЗНАЧЕНИЕ	А (наконечник)	ПРИМЕНЯЕМОСТЬ
535-1703008	535-1703500-10	автобусы НЕФАЗ с КПП ZF 6S1200 и приводом управления производства РОСТАР
535-1703009	535-1703550-10	



Трос с наконечниками
530-1703008-20

Трос привода КПП применяется в составе тросового привода управления КПП 530-1703000 для автобуса НЕФАЗ 5297 с КПП КАМАЗ 142

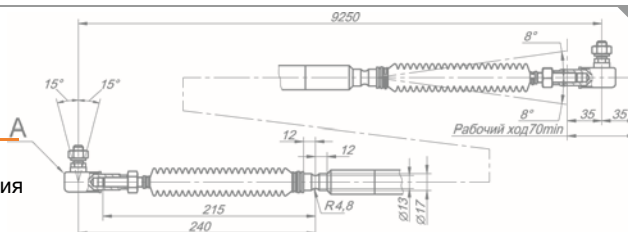

Трубка
412-1703060-13

ПРИМЕНЯЕМОСТЬ:

пневмосистема а/м КАМАЗ

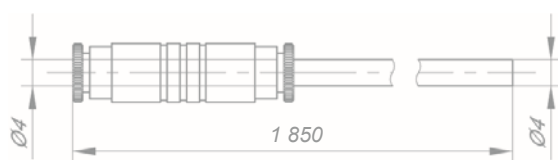

Цвет синий



Трубка
412-1703067
412-1703068
412-1703069

ПРИМЕНЯЕМОСТЬ:

рукоятка Р412-1703007-10

ОБОЗНАЧЕНИЕ	L, мм	ЦВЕТ
412-1703067	720	синий
412-1703068	720	белый
412-1703069	720	черный



Трубка
412-1703055

ПРИМЕНЯЕМОСТЬ:
пневмосистема а/м КАМАЗ

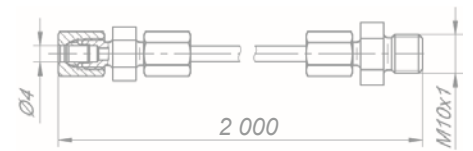

Цвет белый



Трубка
412-1703055-01

ПРИМЕНЯЕМОСТЬ:
пневмосистема а/м КАМАЗ

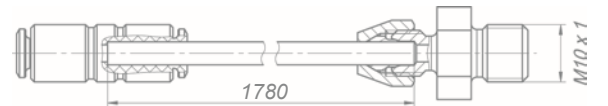

Цвет синий



Трубка
412-1703055-02

ПРИМЕНЯЕМОСТЬ:
пневмосистема а/м КАМАЗ



Цвет синий



Трубка
412-1703055-10

ПРИМЕНЯЕМОСТЬ:
пневмосистема а/м КАМАЗ

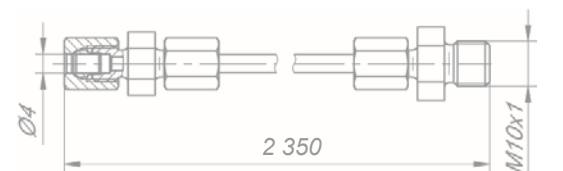

Цвет белый



Трубка
412-1703055-13

ПРИМЕНЯЕМОСТЬ:
пневмосистема а/м КАМАЗ

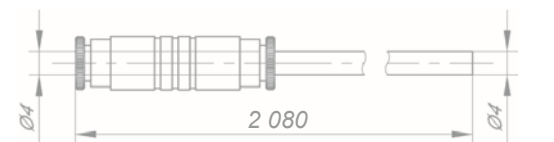

Цвет белый

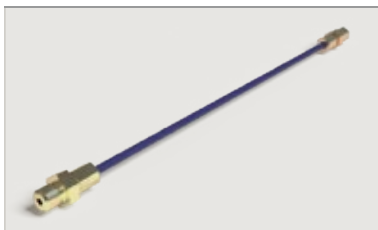

Трубка
412-1703060

ПРИМЕНЯЕМОСТЬ:
пневмосистема а/м КАМАЗ

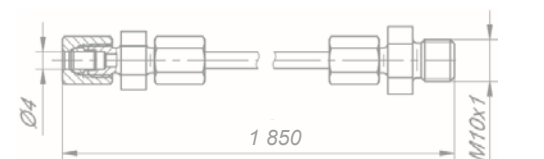

Цвет синий



Трубка
412-1703060-01

ПРИМЕНЯЕМОСТЬ:
пневмосистема а/м КАМАЗ

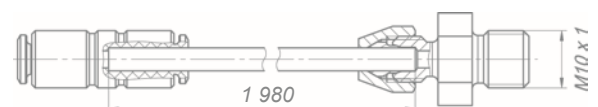

Цвет белый

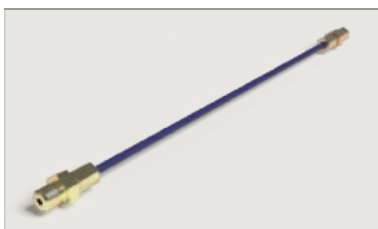

Трубка
412-1703060-10

ПРИМЕНЯЕМОСТЬ:
пневмосистема а/м КАМАЗ

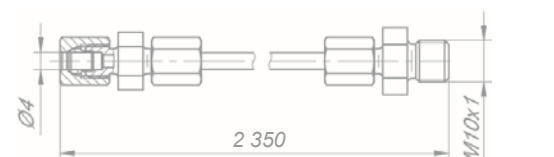

Цвет синий



Мастер опора
16104-1703100-10

ПРИМЕНЯЕМОСТЬ:

автобус НЕФАЗ 5297 с КПП ZF Ecoshift 6S1310BO в составе тросового привода переключения КПП 16104-1703000-10

№	ОБОЗНАЧЕНИЕ	НАИМЕНОВАНИЕ	КОЛ-ВО
1	16104-1703008-10	Трос привода КПП	1 шт.
2	16104-1703009-10	Трос привода КПП	1 шт.
3	16104-1703100-10	Мастер-опора	1 шт.
4	16104-1703310-10	Кронштейн тросов привода с упором	1 шт.



Мастер опора
16106-1703100

автомобили КАМАЗ 65115, 43118, 43205, 53605 с КПП ZF 9S1310 в составе тросового привода переключения КПП 16106-1703000, 16106-1703000-10



Мастер опора
16107-1703100-30

ПРИМЕНЯЕМОСТЬ:

а/м КАМАЗ 4308 с КПП ZF 9S1310 в составе тросового привода переключения КПП 16107-1703000-30



Мастер опора
16108-1703100-10

ПРИМЕНЯЕМОСТЬ:

тросовый привод управления КПП на автомобилях КАМАЗ 65801, 65802 с кабиной Ахог, с двигателем Cummins ISG12 и КПП ZF 16S



Мастер опора
16109-1703100

ПРИМЕНЯЕМОСТЬ:

а/м КАМАЗ 6520 Евро 6 с КПП ZF 16S в составе тросового привода переключения КПП 16109-1703000



Мастер опора
16111-1703100

ПРИМЕНЯЕМОСТЬ:

а/м КАМАЗ 5325 с КПП ZF 6S1000 в составе тросового привода переключения КПП 16111-1703000; а/м КАМАЗ 5325 с КПП ZF 9S1310 в составе тросового привода переключения КПП 16111-1703000-10; 16111-1703000-20.



Опора
18103-1703007

ПРИМЕНЯЕМОСТЬ:

а/м КАМАЗ совместно с КПП ZF без делителя. Взаимозаменяема с 53602-1703204



Опора рычага переключения передач
18104-1703204

силовые агрегаты КАМАЗ совместно с КПП ZF и КАМАЗ без делителя. Взаимозаменяема с 142.1703204



Опора рычага
переключения передач

18104-1703204-10

ПРИМЕНЯЕМОСТЬ:

а/м КАМАЗ



Опора рычага
переключения передач

18106-1703204

Взаимозаменяема с 4308-1703204

18106-1703204-40

Взаимозаменяема с 65115-1703204-40

ОБОЗНАЧЕНИЕ

ПРИМЕНЯЕМОСТЬ

18106-1703204

применяются в приводах с КП 6S700, 6S1000, 9S1310, 141, 142 при применении двигателей Cummins

18106-1703204-40

применяются в приводах:
65115-1703005-40 Cummins + 9S1310
43255-1703005-20 Cummins + 6S1000
65115-1703005-40 Cummins + 9S1310
43255-1703005-50 Cummins + 6S700
43255-1703005-50 Cummins + 142



Опора рычага
переключения передач

18108-1703204-06

ПРИМЕНЯЕМОСТЬ:

а/м КАМАЗ



Опора рычага
переключения передач

18109-1703204

ПРИМЕНЯЕМОСТЬ:

а/м КАМАЗ



Опора рычага
переключения передач

18202-1703204-20

Взаимозаменяема с 154.1703204-20

18202-1703204-21

Взаимозаменяема с 154.1703204-21

ПРИМЕНЯЕМОСТЬ:

силовые агрегаты КАМАЗ совместно с КПП 152, 154



Опора рычага
переключения передач

18203-1703204

ПРИМЕНЯЕМОСТЬ:

силовые агрегаты КАМАЗ совместно с КПП ZF.
Взаимозаменяема с 6460-1703204



Опора рычага
переключения передач

18206-1703204-50

ПРИМЕНЯЕМОСТЬ:

а/м КАМАЗ.
Взаимозаменяема с 65115-1703204-50



Опора рычага
переключения передач

18208-1703204-06

ПРИМЕНЯЕМОСТЬ:

а/м КАМАЗ

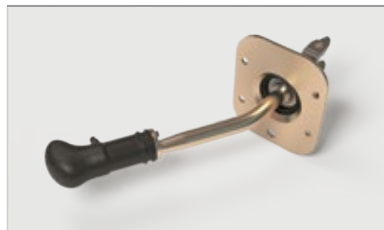

Опора рычага
переключения передач
18209-1703204

ПРИМЕНЯЕМОСТЬ:

а/м КАМАЗ



Опора рычага
переключения передач
18209-1703204-10

ПРИМЕНЯЕМОСТЬ:

а/м КАМАЗ



Опора рычага
переключения передач
18301-1703204

ПРИМЕНЯЕМОСТЬ:

а/м КАМАЗ 5490; привод КПП Daimler.
Взаимозаменяема с А9452602839



Рукоятка переключения
делителя
412-1703007

ПРИМЕНЯЕМОСТЬ:

а/м КАМАЗ выпуска 2007 г., двухтрубная,
со встроенным клапаном управления делителем;
собрана на рычаге 142.1703246



Рукоятка переключения
делителя
412-1703007-12

ПРИМЕНЯЕМОСТЬ:

а/м КАМАЗ



Рукоятка переключения
делителя
412-1703007-40

ПРИМЕНЯЕМОСТЬ:

а/м КАМАЗ с коробкой передач 15, 152;
собрана на рычаге 14.1703246

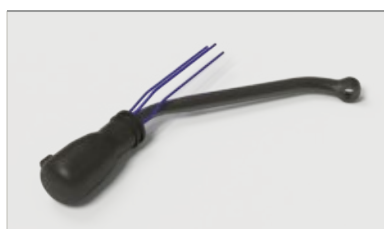

Рукоятка переключения
делителя
412-1703007-41

ПРИМЕНЯЕМОСТЬ:

а/м КАМАЗ



Рукоятка переключения
делителя
413-1703007

ПРИМЕНЯЕМОСТЬ:

а/м КАМАЗ с КПП ZF с делителем



Рукоятка переключения
делителя

413-1703007-10

ПРИМЕНЯЕМОСТЬ:

а/м КАМАЗ (Euro-2) с КПП 152, 154 с делителем



Рукоятка переключения
делителя

413-1703007-40

ПРИМЕНЯЕМОСТЬ:

а/м КАМАЗ



Рукоятка переключения
делителя

413-1703007-50

ПРИМЕНЯЕМОСТЬ:

а/м КАМАЗ



Рукоятка переключения
делителя

P412-1703007-10

ПРИМЕНЯЕМОСТЬ:

а/м КАМАЗ выпуска до 2007г., УРАЛ
на рычаг 14.1703246 с приводом управления
механизмом переключения передач 15.1703005



Рукоятка переключения
делителя

P412-1703007-11

ПРИМЕНЯЕМОСТЬ:

а/м КАМАЗ выпуска до 2007г., на рычаг
14.1703246 с приводом управления механизмом
переключения передач 15.1703005



Рукоятка переключения
делителя

P413-1703007

ПРИМЕНЯЕМОСТЬ:

а/м КАМАЗ с КПП ZF с делителем



Рукоятка переключения
коробки передач

18201-1703007

ПРИМЕНЯЕМОСТЬ:

а/м КАМАЗ совместно с КПП ZF с делителем



Рычаг переключения
передач

32552-1703016-10

32552-1703016-20

ПРИМЕНЯЕМОСТЬ:

а/м УРАЛ



Рычаг переключения передач

412-1703007-50

ПРИМЕНЯЕМОСТЬ:

а/м КАМАЗ -65115 с двигателем Cummins (Euro-3) и КПП -152 (SAE-1)



Рычаг переключения передач

432009-1703016

ПРИМЕНЯЕМОСТЬ:

спец автомобили УРАЛ



Рычаг переключения передач

4320Я7-1703016-01

ПРИМЕНЯЕМОСТЬ:

а/м УРАЛ



Рычаг переключения передач

4328-1703016

ПРИМЕНЯЕМОСТЬ:

УРАЛ



Рычаг переключения передач

5323Е-1703016-11

ПРИМЕНЯЕМОСТЬ:

а/м УРАЛ



Рычаг переключения передач

5323РХ-1703016-11

ПРИМЕНЯЕМОСТЬ:

а/м УРАЛ



Рычаг переключения передач

63645-1703016-11

ПРИМЕНЯЕМОСТЬ:

а/м УРАЛ



Рычаг переключения передач

63645-1703016-30

ПРИМЕНЯЕМОСТЬ:

а/м УРАЛ



Рычаг переключения передач

6370-1703016-10

ПРИМЕНЯЕМОСТЬ:

а/м УРАЛ

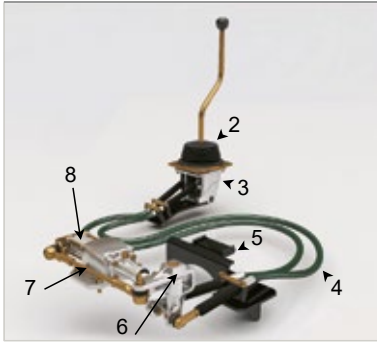

Комплект тросового привода переключения КПП
530-1703000

ПРИМЕНЯЕМОСТЬ:

автобус НЕФАЗ
с КПП КАМАЗ 142

№	ОБОЗНАЧЕНИЕ	НАИМЕНОВАНИЕ	КОЛ-ВО
1	530-1703515-10	Рычаг	1 шт.
2	530-1703600	Кожух защитный	1 шт.
3	530-1703500-30	Механизм переключения КПП	1 шт.
4	530-1703008-20	Тросовый привод (L=9200мм)	2 шт.
5	530-1703784-10	Кронштейн поддерживающей опоры	1 шт.
6	530-1703580-20	Рычаг поворотный	1 шт.
7	530-1703490	Тяга реактивная	1 шт.
8	530-1702200	Опоры рычага переключения передач	1 шт.

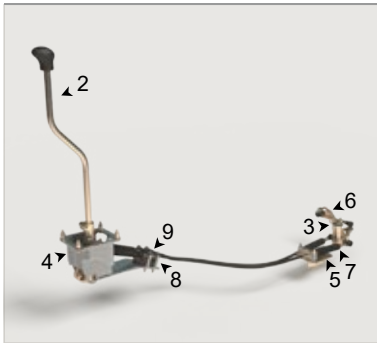

Привод управления КПП
16302-1703000

ПРИМЕНЯЕМОСТЬ:

автобусы КАВЗ 4235 с
КПП Fast Gaer 5DS60T

№	ОБОЗНАЧЕНИЕ	НАИМЕНОВАНИЕ	КОЛ-ВО
1	536-1703008	Трос привода КПП	2 шт.
2	536-1703085	Рычаг управления	1 шт.
3	560-1703480	Транслятор	1 шт.
4	536-1703500	Механизм переключения	1 шт.
5	16302-1703330	Кронштейн тросов с упором	1 шт.
6	16302-1703405	Кронштейн тяги	1 шт.
7	16302-1703800	Тяга реактивная	1 шт.
8	536-1703508	Упор	1 шт.
9	530-1703509	Пластина	1 шт.
10	1/60438/21	Болт М8-6gx30 табл. ВАЗ 10312	1 шт.
11	1/60445/21	Болт М8-6gx65 табл. ВАЗ 10312	2 шт.
12	1/55409/31	Болт М12x1,25-6gx55 табл. ВАЗ 10312	1 шт.
13	251645	Гайка М8-6Н ОСТ 37.001.197-75	2 шт.
14	251647	Гайка М12x1,25-6Н ОСТ 37.001.197-75	1 шт.
15	1/05166/77	Шайба 8 табл. ВАЗ 10188	1 шт.

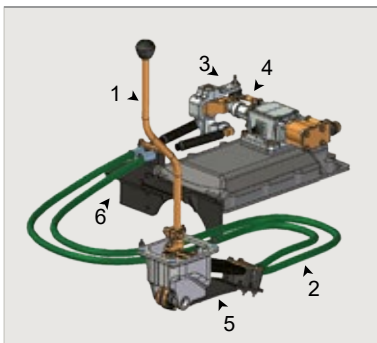

Привод управления КПП
536-1703003

ПРИМЕНЯЕМОСТЬ:

автобус КАВЗ 4235
с КПП ZF

№	ОБОЗНАЧЕНИЕ	НАИМЕНОВАНИЕ	КОЛ-ВО
1	536-1703085/85-10	Рычаг управления	1/1 шт.
2	536-1703008	Трос	2 шт.
3	560-1703480	Транслятор	1 шт.
4	536-1703490	Тяга реактивная	1 шт.
5	536-1703500/500-10	Механизм переключения	1/1 шт.
6	536-1703355	Кронштейн троса	1 шт.

Примечание: рычаг управления 536-1703085-10 для комплектации с механизмом переключения 536-1703500-10



Привод управления КПП
538-1703003-10

ПРИМЕНЯЕМОСТЬ:

автобус КАВЗ
с КПП ZF

№	ОБОЗНАЧЕНИЕ	НАИМЕНОВАНИЕ	КОЛ-ВО
1	536-1703085	Рычаг управления	1 шт.
2	538-1703008-10	Трос привода КПП	2 шт.
3	538-1703480	Транслятор	1 шт.
4	538-1703490	Тяга реактивная	1 шт.
5	536-1703500	Механизм переключения	1 шт.
6	538-1703355	Кронштейн троса	1 шт.
7	536-1703508	Упор	2 шт.
8	530-1703495	Пластина	1 шт.
9	538-1703495	Кронштейн тяги	1 шт.

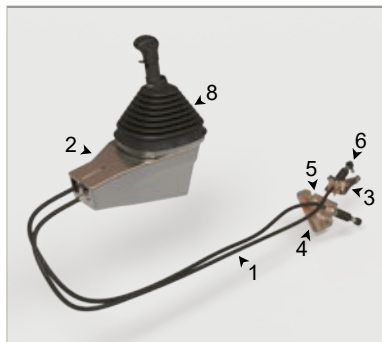

Тросовый привод
16108-1703000-20

ПРИМЕНЯЕМОСТЬ:

а/м КАМАЗ 5490 с кабиной Ахог,
двигателем Weichai WP12NG и
КП ZF 16S2220TD

№	ОБОЗНАЧЕНИЕ	НАИМЕНОВАНИЕ	КОЛ-ВО
1	16108-1703008-20	Трос привода КПП	2 шт.
2	16108-1703100-10	Мастер-опора	1 шт.
3	16108-1703320-20	Кронштейн троса выбора с крепежом	1 шт.
4	16108-1703340-20	Основание кронштейна троса включения с крепежом	1 шт.
5	16108-1703350-20	Упор кронштейна троса включения с крепежом	1 шт.
6	16108-1703560-10	Палец с крепежом	1 шт.
7	16108-1703565-10	Палец с крепежом	1 шт.
8	16108-1703620	Чехол рычага КПП	1 шт.

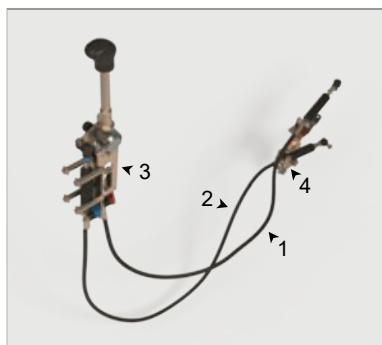

Тросовый привод
переключения КПП
16101-1703000-30

ПРИМЕНЯЕМОСТЬ:

автобусы Бравис
Маркополо с КП ZF 6S700
и газовым двигателем
Yuchai

№	ОБОЗНАЧЕНИЕ	НАИМЕНОВАНИЕ	КОЛ-ВО
1	16101-1703008-10	Трос привода КПП	1 шт.
2	16101-1703009-10	Трос привода КПП	1 шт.
3	16101-1703100-30	Мастер-опора	1 шт.
4	16101-1703310-30	Кронштейн тросов привода с упорами	1 шт.

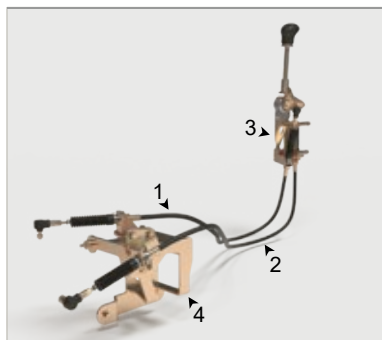

Тросовый привод
переключения КПП
16104-1703000-10

ПРИМЕНЯЕМОСТЬ:

Автобус НЕФАЗ 5297 с
КПП ZF Ecoshift 6S1310VO
в составе тросового привода
переключения КПП
16104-1703000-10

№	ОБОЗНАЧЕНИЕ	НАИМЕНОВАНИЕ	КОЛ-ВО
1	16104-1703008-10	Трос привода КПП	1 шт.
2	16104-1703009-10	Трос привода КПП	1 шт.
3	16104-1703100-10	Мастер-опора	1 шт.
4	16104-1703310-10	Кронштейн тросов привода с упором	1 шт.

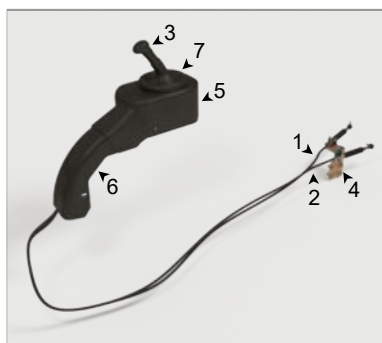

Тросовый привод
переключения КПП
16106-1703000

ПРИМЕНЯЕМОСТЬ:

автомобили КАМАЗ 65115,
43118, 43502 с серийной
кабиной, КП ZF 9S1310 и
задними опорами на
силовом агрегате

№	ОБОЗНАЧЕНИЕ	НАИМЕНОВАНИЕ	КОЛ-ВО
1	16106-1703008	Трос привода КПП	1 шт.
2	16106-1703009	Трос привода КПП	1 шт.
3	16106-1703100	Мастер-опора	1 шт.
4	16106-1703310	Кронштейн тросов привода с упорами	1 шт.
5	16106-1703610	Кожух защитный	1 шт.
6	16106-1703615	Кожух защитный	1 шт.
7	16106-1703620	Чехол рычага КПП	1 шт.

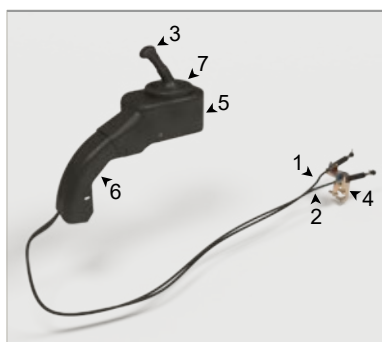

Тросовый привод
переключения КПП
16106-1703000-10

ПРИМЕНЯЕМОСТЬ:

автомобили КАМАЗ 53605
с серийной кабиной,
КП ZF 9S1310 и задними
опорами силового агрегата
на коробке передач

№	ОБОЗНАЧЕНИЕ	НАИМЕНОВАНИЕ	КОЛ-ВО
1	16106-1703008	Трос привода КПП	1 шт.
2	16106-1703009	Трос привода КПП	1 шт.
3	16106-1703100	Мастер-опора	1 шт.
4	16106-1703310-10	Кронштейн тросов привода с упорами	1 шт.
5	16106-1703610	Кожух защитный	1 шт.
6	16106-1703620	Чехол рычага КПП	1 шт.

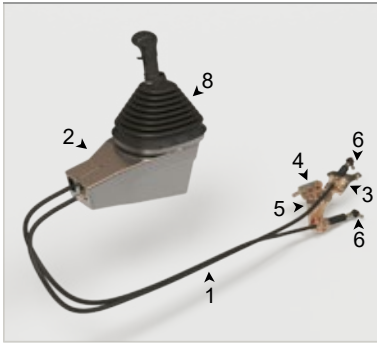

Тросовый привод
переключения КПП
16108-1703000-10

ПРИМЕНЯЕМОСТЬ:

а/м КАМАЗ 65801, 65802
с кабиной Ахог, двигателем
Cummins ISG12, КП ZF16S

№	ОБОЗНАЧЕНИЕ	НАИМЕНОВАНИЕ	КОЛ-ВО
1	16108-1703008-10	Трос привода КПП	2 шт.
2	16108-1703100-10	Мастер-опора	1 шт.
3	16108-1703320-10	Кронштейн троса выбора с крепежом	1 шт.
4	16108-1703340-10	Основание кронштейна троса включения с крепежом	1 шт.
5	16108-1703350-10	Упор кронштейна троса включения с крепежом	1 шт.
6	16108-1703560-10	Палец с крепежом	2 шт.
7	16108-1703620	Чехол рычага КПП	1 шт.

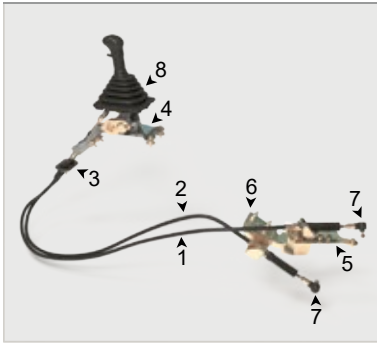

Тросовый привод
переключения КПП
16120-1703000

ПРИМЕНЯЕМОСТЬ:

а/м КАМАЗ с кабиной К5
и КПП ZF 16S1820

№	ОБОЗНАЧЕНИЕ	НАИМЕНОВАНИЕ	КОЛ-ВО
1	16120-1703008	Трос привода КПП	1 шт.
2	16120-1703009	Трос привода КПП	1 шт.
3	16120-1703013	Основание фланца	1 шт.
4	16120-1703100	Мастер-опора	1 шт.
5	16120-1703310-10	Кронштейн тросов с упором	1 шт.
6	16120-1703350-10	Упор кронштейна троса включения с крепежом	1 шт.
7	16108-1703560-10	Палец с крепежом	2 шт.
8	16120-1703700	Рычаг в сборе с чехлом	1 шт.

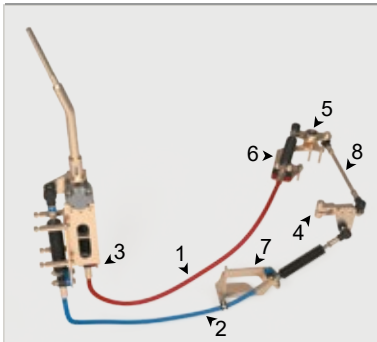

Тросовый привод
переключения КПП
16501-1703000

ПРИМЕНЯЕМОСТЬ:

автобусы ПАЗ 320412
VECTOR с КПП ZF,
ПАЗ 320414 VECTOR
с КПП ZF

№	ОБОЗНАЧЕНИЕ	НАИМЕНОВАНИЕ	КОЛ-ВО
1	16501-1703008	Трос привода КПП	1 шт.
2	16501-1703009	Трос привода КПП	1 шт.
3	16501-1703100	Мастер-опора	1 шт.
4	16501-1703200	Рычаг	1 шт.
5	16501-1703300	Транслятор	1 шт.
6	16501-1703320	Кронштейн троса выбора с упором	1 шт.
7	16501-1703330	Кронштейн троса включения с упором	1 шт.
8	16501-1703500	Тяга реактивная	1 шт.

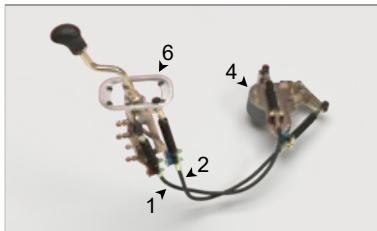

Тросовый привод
переключения КПП
16502-1703000

ПРИМЕНЯЕМОСТЬ:

автобусы ПАЗ 3202, 3202
с КПП ГАЗ 5 передач

№	ОБОЗНАЧЕНИЕ	НАИМЕНОВАНИЕ
1	16502-1703008	Трос привода КПП
2	16502-1703009	Трос привода КПП
3	16502-1703100	Мастер-опора
4	16501-1703200	Опора рычага переключения передач
5	16501-1703602	Чехол рычага КПП
6	16501-1703604	Фланец кожуха с клипсами

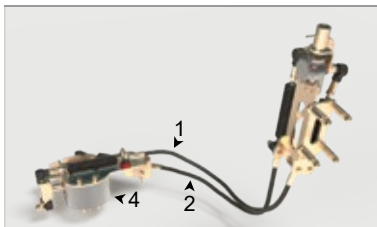

Тросовый привод
переключения КПП
16502-1703000-20

ПРИМЕНЯЕМОСТЬ:

автобусы ПАЗ 3202, 3202 с КПП ГАЗ 5 передач

№	ОБОЗНАЧЕНИЕ	НАИМЕНОВАНИЕ
1	16502-1703008	Трос привода КПП
2	16502-1703009	Трос привода КПП
3	16502-1703100-20	Мастер-опора
4	16501-1703200	Опора рычага переключения передач

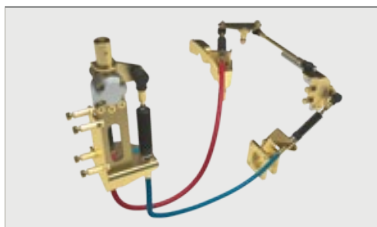

Тросовый привод
переключения КПП
16505-1703000

ПРИМЕНЯЕМОСТЬ:

ПАЗ с КПП EATON I-TX-20535

№	ОБОЗНАЧЕНИЕ	НАИМЕНОВАНИЕ
1	16505-1703050	Мастер опоры с тросами привода КПП
2	16505-1703200	Рычаг с крепежом
3	16505-1703250	Рычаг поворотный
4	16505-1703320	Кронштейн троса выбора
5	16505-1602460	Кронштейн троса включения
6	16505-1703800	Тяга реактивная

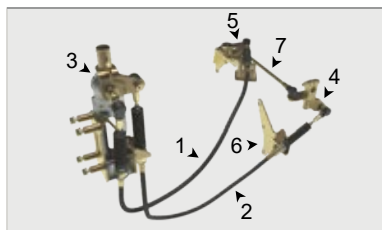

Тросовый привод переключения КПП
16506-1703000

ПРИМЕНЯЕМОСТЬ:

ПАЗ 320412, ПАЗ 320414
с КПП Fast Gir

№	ОБОЗНАЧЕНИЕ	НАИМЕНОВАНИЕ
1	16505-1703008	Трос привода КПП
2	16505-1703009	Трос привода КПП
3	16506-1703100	Мастер-опора
4	16506-1703200	Рычаг с крепежом
5	16506-1703320	Кронштейн троса выбора с рычаг.пов.
6	16506-1703331	Кронштейн троса включения
7	16506-1703800	Тяга реактивная

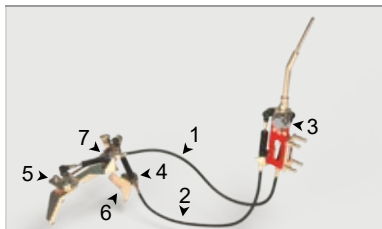

Тросовый привод переключения КПП
16506-1703000-10

ПРИМЕНЯЕМОСТЬ:

автобусы Автобус ПАЗ 320412, 320414
КПП FAST GEAR 5DS60T

№	ОБОЗНАЧЕНИЕ	НАИМЕНОВАНИЕ
1	16506-1703008-10	Трос привода КПП
2	16506-1703009-10	Трос привода КПП
3	16506-1703100	Мастер-опора
4	16506-1703200-10	Рычаг с крепежом
5	16506-1703320	Кронштейн троса выбора с рычаг.пов.
6	16506-1703331-10	Кронштейн троса включения
7	16506-1703800-10	Тяга реактивная

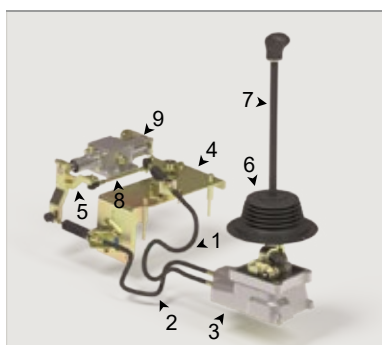

Привод управления КПП
16105-1703000

ПРИМЕНЯЕМОСТЬ:

автобус НЕФАЗ 5297
с ДВС КАМАЗ 820.91-260
и КПП КАМАЗ 144

№	ОБОЗНАЧЕНИЕ	НАИМЕНОВАНИЕ	КОЛ-ВО
1	16105-1703008	Трос привода КПП	1 шт.
2	16105-1703009	Трос привода КПП	1 шт.
3	16105-1703100	Мастер-опора	1 шт.
4	16105-1703310-10	Кронштейн тросов с упорами	1 шт.
5	16105-1703400-10	Рычаг с крепежом	1 шт.
6	16105-1703600	Кожух защитный	1 шт.
7	16105-1703700	Рычаг	1 шт.
8	16105-1703800	Тяга реактивная	1 шт.
9	530-1702200	Опора рычага переключения передач	1 шт.

Детали рулевого управления



Колонка рулевого управления
30101-3444000

ПРИМЕНЯЕМОСТЬ:

а/м КАМАЗ К3



Колонка рулевого управления
30103-3444000

ПРИМЕНЯЕМОСТЬ:

КАМАЗ К3 Рейсталинг 2, Автобус 5297

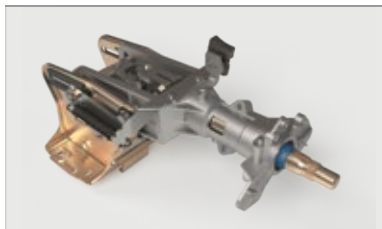

Рулевая колонка в сборе с распределителем
30104-3444000

ПРИМЕНЯЕМОСТЬ:

а/м КАМАЗ К4

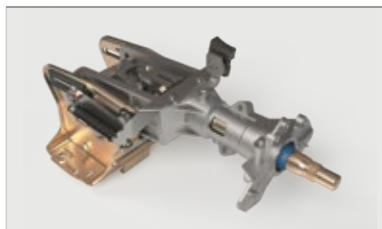

Рулевая колонка в сборе с распределителем
30105-3444000

ПРИМЕНЯЕМОСТЬ:

а/м КАМАЗ К5

K5



Втулка
180-3414115-68

ПРИМЕНЯЕМОСТЬ:
тяги рулевые производства
РОСТАР

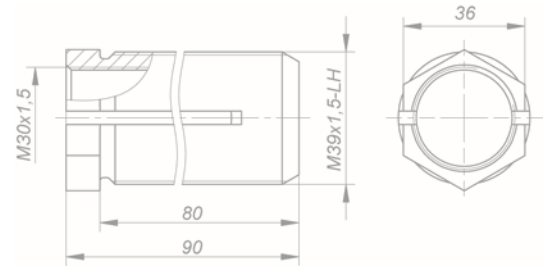

Наконечник рулевой
R180-3414062 (правый)
R180-3414063 (левый)
R180-3414064 (левый)

ПРИМЕНЯЕМОСТЬ:

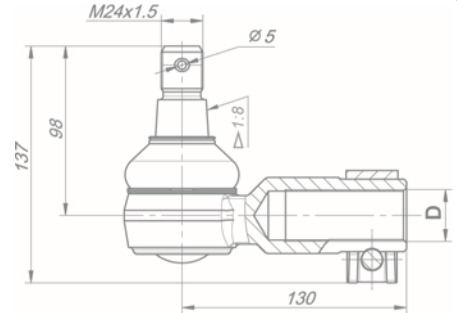

ОБОЗНАЧЕНИЕ:	D	ПРИМЕНЯЕМОСТЬ:
R180-3414062	M30x1,5 резьба правая	а/м КАМАЗ 4310, 5320, 5410, 5511, 6520, 6522. Взаимозаменяема с 5320-3414056, 5320-3414062, 6522-3414059
R180-3414063	M30x1,5 резьба левая	а/м КАМАЗ 5320, 53212, 5410, 5511, 65116. Взаимозаменяема с 5320-3414063, 5320-3414057
R180-3414064	M30x2,0 резьба правая	а/м КАМАЗ 4310, 43101, 43114, 43118, 4326, 4350, 43501, 53228, 65111. Взаимозаменяема с 6522-3414056-01, 4310-3414063, 4310-3414057



Наконечник рулевой тяги
R180-3414060-20 (правый)
R180-3414060-30 (левый)

ПРИМЕНЯЕМОСТЬ:

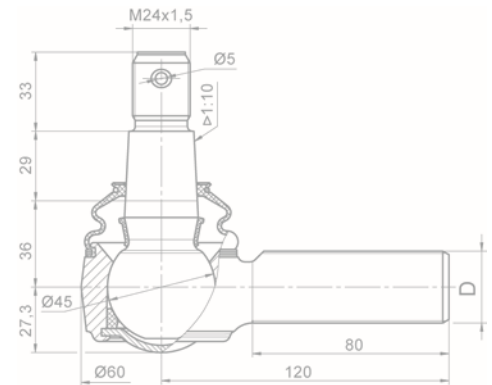

ОБОЗНАЧЕНИЕ:	D	ПРИМЕНЯЕМОСТЬ:
R180-3414060-20	M30x1,5 резьба правая	в узел продольной либо поперечной рулевой тяги
R180-3414060-30	M30x1,5 резьба левая	



Наконечник тяги
180-3414060
180-3414060-10
180-3414060-20
180-3414060-30

ПРИМЕНЯЕМОСТЬ

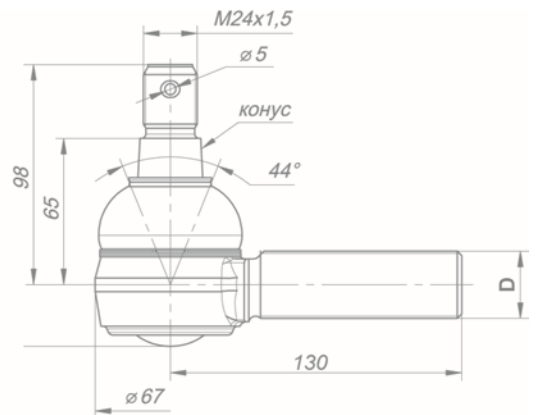

ОБОЗНАЧЕНИЕ	КОНУС	D	ПРИМЕНЯЕМОСТЬ
180-3414060	1:8	M30x1,5 резьба правая	а/м КАМАЗ 5490
180-3414060-10	1:8	M30x1,5 резьба левая	а/м КАМАЗ
180-3414060-20	1:10	M30x1,5 резьба правая	а/м КАМАЗ 6520
180-3414060-30	1:10	M30x1,5 резьба левая	



Наконечник тяги
180-3414060-226
180-3414060-227

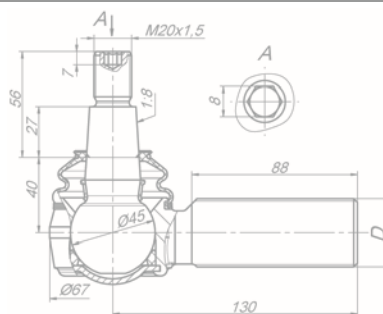

ОБОЗНАЧЕНИЕ	D	ПРИМЕНЯЕМОСТЬ
180-3414060-226	M36x2 резьба правая	автобус ПАЗ Вектор Next 8.8, полной массой 12 тонн, категории М3
180-3414060-227	M36x2 резьба левая	

тяги 320425.3414052 поперечная передней оси
 тяга 320425.3414052 поперечная передней оси,
 тяга продольная 180-3414010-226



Наконечник тяги
180-3414062-40
180-3414062-80
180-3414063-40

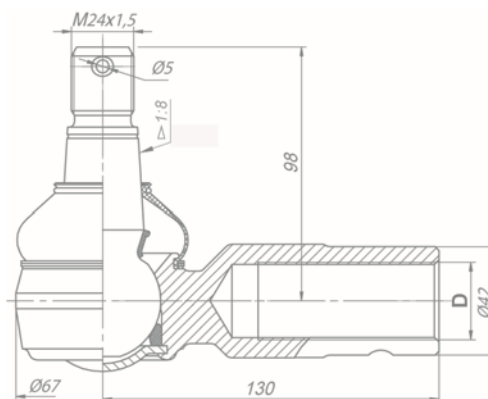

ОБОЗНАЧЕНИЕ	D	ПРИМЕНЯЕМОСТЬ
180-3414062-40	M30x1,5-7g6g резьба правая	а/м УРАЛ, моделей 4320, 4420, 43202, 5557. Применяются на а/м УРАЛ с интегральным рулевым механизмом с 2007 г.в.
180-3414062-80	M30x1,5-7H резьба правая	
180-3414063-40	M30x1,5-7g6g-LH резьба левая	



Наконечник рулевой тяги
R350-3414060-20 (правый)

ПРИМЕНЯЕМОСТЬ:
 в узел продольной либо поперечной
 рулевой тяги

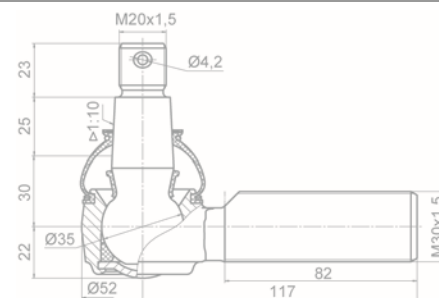

Наконечник тяги
500-3414060-12

ПРИМЕНЯЕМОСТЬ:
 в узел продольной либо поперечной
 рулевой тяги

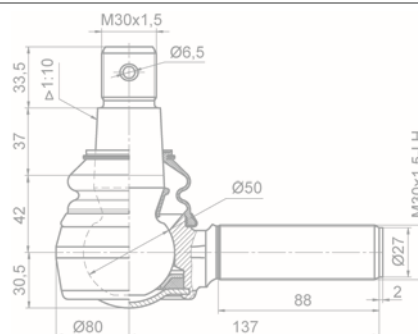

Палец рулевого привода
116-3414032

ПРИМЕНЯЕМОСТЬ:
 а/м КАМАЗ 5320, 53212, 5410, 54112, 5511,
 55102. Взаимозаменяема с 5320-3414032

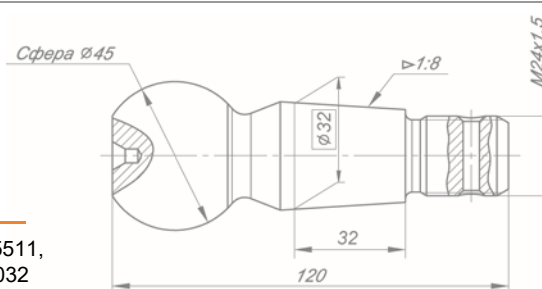

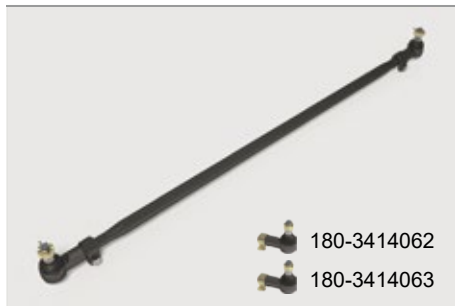

Поперечная тяга
R5297-3414052

ПРИМЕНЯЕМОСТЬ:

а/м КАМАЗ 4308, 43253, 43254, 43255, 43505, 5308Д, 53082, 53212, 53213, 53215, 53228, 53229, 54112, 54115, 55111, 65115, 65116, 65117, 65207М, 6540-073310. НЕФАЗ 5297, 52974.
Взаимоменяема с 5297-3414052-11, 5297-3414049-11

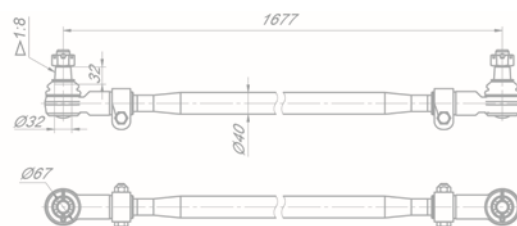

180-3414062
180-3414063



Продольная тяга
R6520-3414010

ПРИМЕНЯЕМОСТЬ:

а/м КАМАЗ 43118, 63501.
Взаимоменяема с 6520-3414010-51, 6520-3414009-51

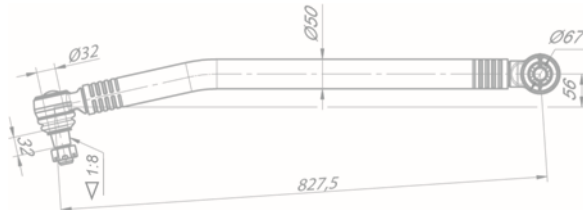

180-3414060



Тяга
43114-3414009-61

ПРИМЕНЯЕМОСТЬ:

а/м КАМАЗ 4326, 43118, 43114, 43501.
Взаимоменяема с 43114-3414010-61

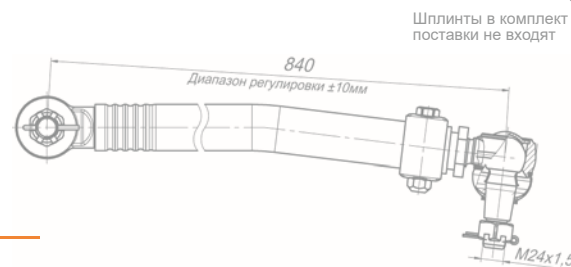

180-3414060-18



Тяга
63501-3414112-40

ПРИМЕНЯЕМОСТЬ:

а/м КАМАЗ 63501

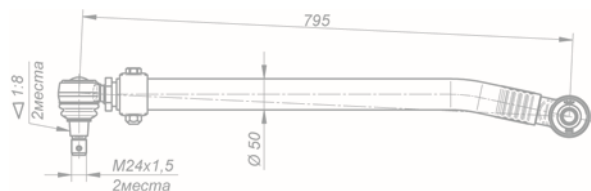

180-3414060



Тяга
6350-3414112-50

ПРИМЕНЯЕМОСТЬ:

а/м КАМАЗ 6350

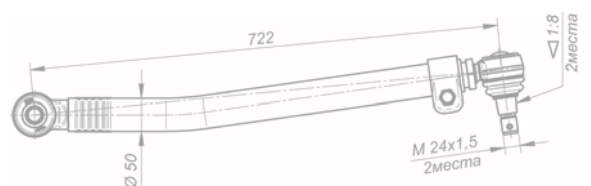

180-3414060



Тяга
65951-3414112-10

ПРИМЕНЯЕМОСТЬ:

а/м КАМАЗ 65951

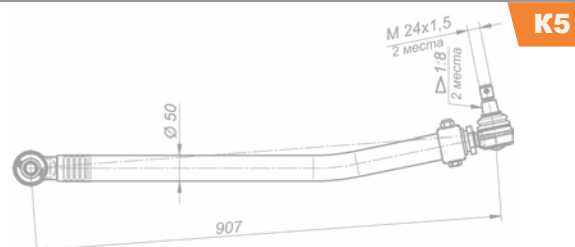



Тяга
65953-3414112

ПРИМЕНЯЕМОСТЬ:

а/м КАМАЗ 65953

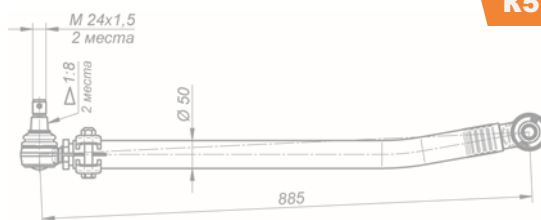

Тяга
7330-3414112-30

ПРИМЕНЯЕМОСТЬ:

а/м КАМАЗ 7330

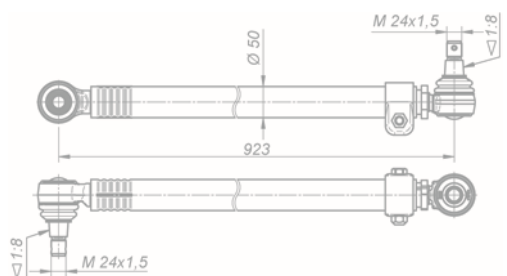

Тяга поперечная
180-3414052

ПРИМЕНЯЕМОСТЬ:

а/м УРАЛ с 2012 г.в. 4320, 4420, 43202, 5557;
а/м с интегральным рулевым механизмом.
Взаимозаменяема с 4320-3414052, 5557-3414052-11

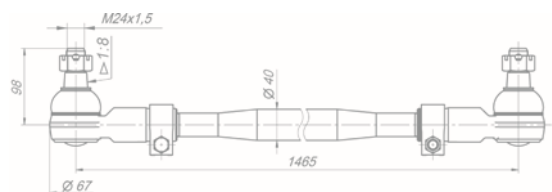

Тяга продольная
180-3414010

ПРИМЕНЯЕМОСТЬ:

а/м УРАЛ с 2012 г.в. 4320, 4420, 43202, 5557;
а/м с интегральным рулевым механизмом.
Взаимозаменяема с 4320-2414010



Тяга продольная
180-3414010-137

ПРИМЕНЯЕМОСТЬ:

Завод тяжелых машин (ЗТМ)

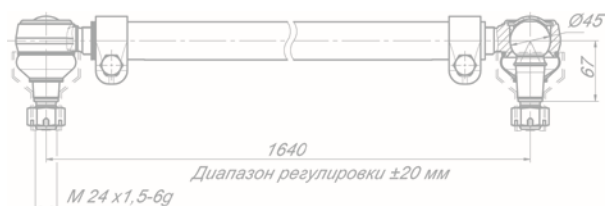

Тяга продольная
180-3414010-141

ПРИМЕНЯЕМОСТЬ:

Завод тяжелых машин (ЗТМ)

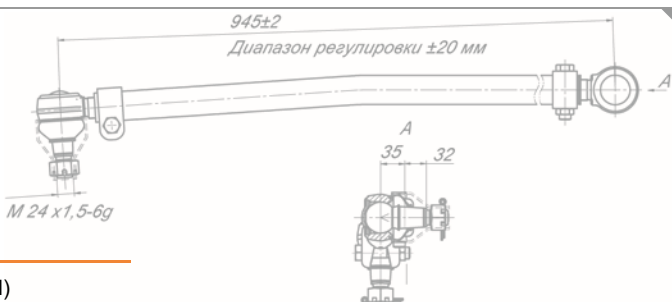



180-3414060-03
180-3414060-02

Тяга продольная
180-3414010-142

ПРИМЕНЯЕМОСТЬ:

Завод тяжелых машин (ЗТМ)

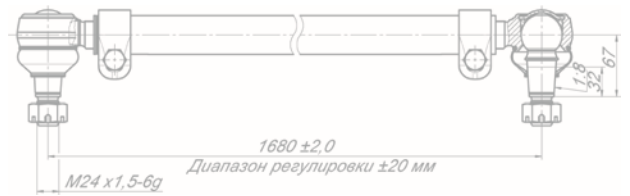

180-3414061-226
180-3414060-227

Тяга продольная
180-3414010-226

ПРИМЕНЯЕМОСТЬ:

автобус ПАЗ Вектор NEXT 8.8

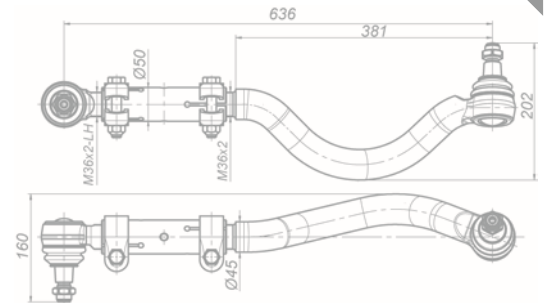

180-3414060-20

Тяга продольная
180-3414010-35

ПРИМЕНЯЕМОСТЬ:

троллейбус, ПК Транспортные системы

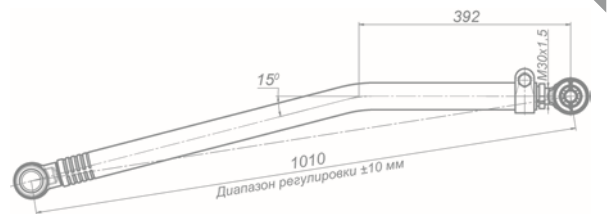

180-3414060-20
180-3414060-30

Тяга продольная
180-3414010-40

ПРИМЕНЯЕМОСТЬ:

IVECO AMT

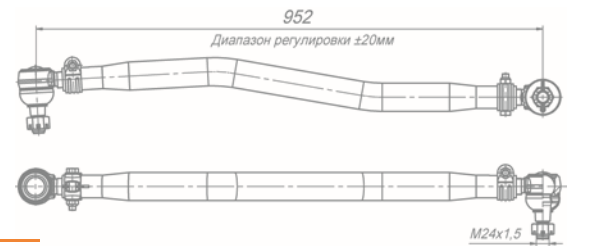

350-3414061-225
350-3414060-226

Тяга продольная
350-3414010-225

ПРИМЕНЯЕМОСТЬ:

автобус ПАЗ Вектор NEXT 7.1

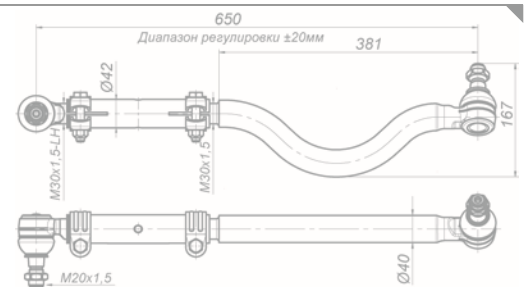

180-3414060-20
180-3414060-30

Тяга продольная
4443-3414020

ПРИМЕНЯЕМОСТЬ:

передний мост, ЗТМ





Тяга продольная
50319-3414010

ПРИМЕНЯЕМОСТЬ:
спецтехника АО ПО ЕлАЗ

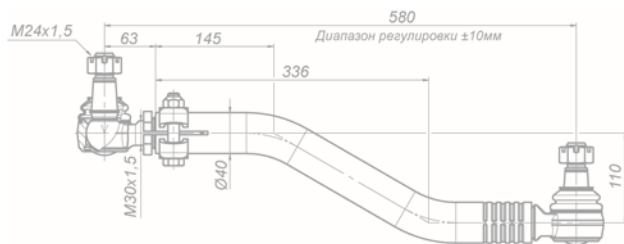

Тяга продольная
6520-3414052-12

ПРИМЕНЯЕМОСТЬ:
а/м КАМАЗ 6520



Тяга продольная
8051S-3414010

ПРИМЕНЯЕМОСТЬ:
спецтехника ЗТМ
(взамен тяг 4443-3414030-02 и 4443-3414030-03)

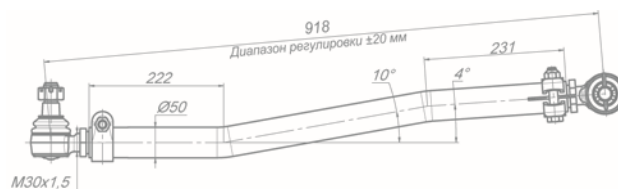

Тяга продольная
180-3414010-478

ПРИМЕНЯЕМОСТЬ:
передний мост, АЛЬКОР

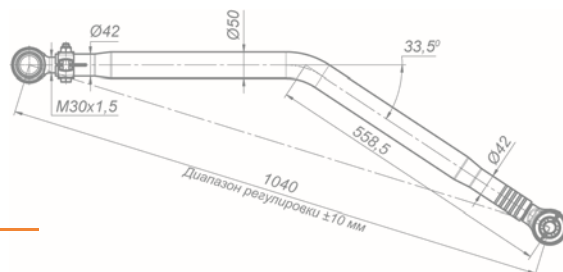

Тяга продольная
180-3414010-11

ПРИМЕНЯЕМОСТЬ:
АЗ УРАЛ. Аналог 180-3414010-10



Тяга продольная
180-3414010-21

ПРИМЕНЯЕМОСТЬ:
АЗ УРАЛ. Аналог 180-3414010-20





Тяга промежуточная
63501-3414129-61

Шплинт в комплект поставки не входит

ПРИМЕНЯЕМОСТЬ:

а/м КАМАЗ 63501.
Взаимозаменяема с 63501-3414130-61



Тяга промежуточная
63501-3414130-10

ПРИМЕНЯЕМОСТЬ:

а/м КАМАЗ 63501

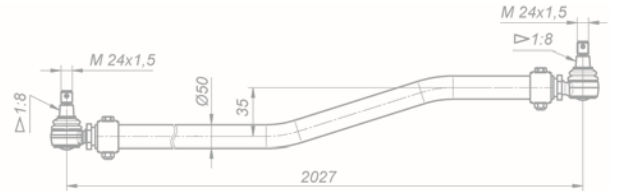

Тяга промежуточная
63501-3414130-40

ПРИМЕНЯЕМОСТЬ:

а/м КАМАЗ 63501

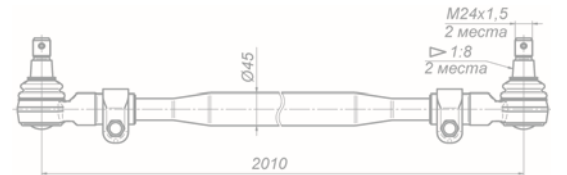

Тяга промежуточная
6350-3414129-11

ПРИМЕНЯЕМОСТЬ:

а/м КАМАЗ с колёсной формулой 8x8:
63501-0006996-40, 63501-0003960-41,
63501-0003025-40, 63501-0006010-40,
63501-0006012-40, 63501-0003026-40.
Взаимозаменяема с 6350-3414130-11

Шплинты в комплект поставки не входят

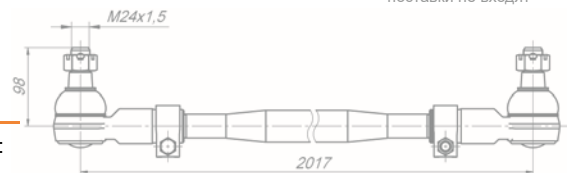

Тяга промежуточная
6350-3414129-21

ПРИМЕНЯЕМОСТЬ:

а/м КАМАЗ 6350, 63501.
Взаимозаменяема с 6350-3414130-21

Шплинты в комплект поставки не входят



Тяга промежуточная
6350-3414130-11

ПРИМЕНЯЕМОСТЬ:

а/м КАМАЗ 6350

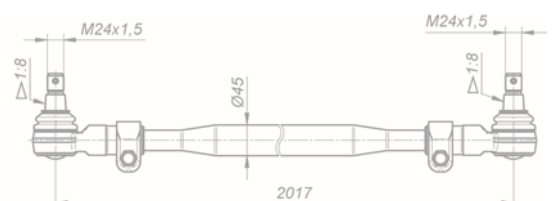



Тяга промежуточная
65201-3414129-11

Шплинты в комплект поставки не входят

ПРИМЕНЯЕМОСТЬ:

а/м КАМАЗ 65201.
Взаимозаменяема с 65201-3414130-11

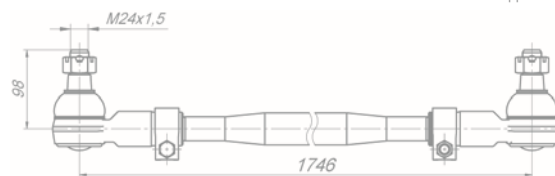

Тяга промежуточная
65201-3414129-51

Шплинт в комплект поставки не входит

ПРИМЕНЯЕМОСТЬ:

а/м КАМАЗ 65201-395373, 601243, 2301073.
Взаимозаменяема с 65201-3414130-51

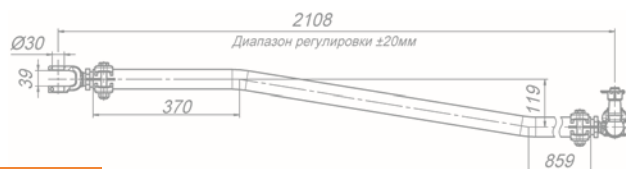

Тяга промежуточная
65201-3414130-11

ПРИМЕНЯЕМОСТЬ:

а/м КАМАЗ 65201

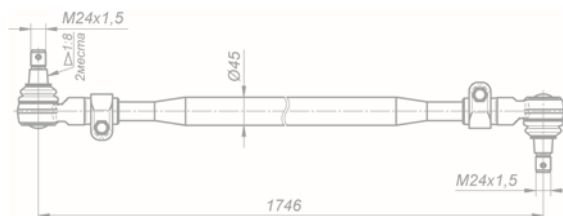

Тяга промежуточная
65201-3414130-51

ПРИМЕНЯЕМОСТЬ:

а/м КАМАЗ 65201-395373, 601243, 2301073

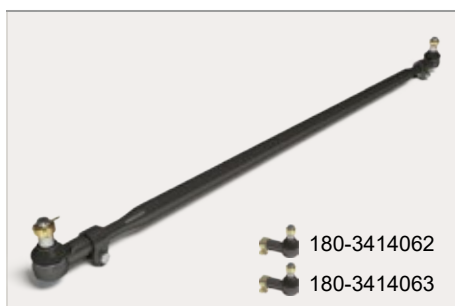
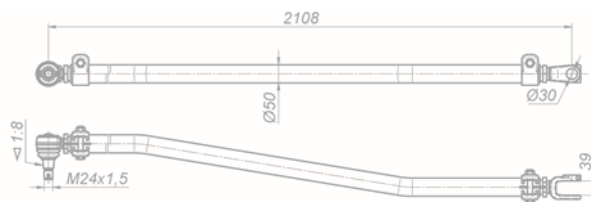

Тяга промежуточная
65228-3414129-11

Шплинты в комплект поставки не входят

ПРИМЕНЯЕМОСТЬ:

а/м КАМАЗ 65228



Тяга промежуточная
65228-3414129-41

Шплинт в комплект поставки не входит

ПРИМЕНЯЕМОСТЬ:

а/м КАМАЗ 65228.
Взаимозаменяема с 65228-3414130-41

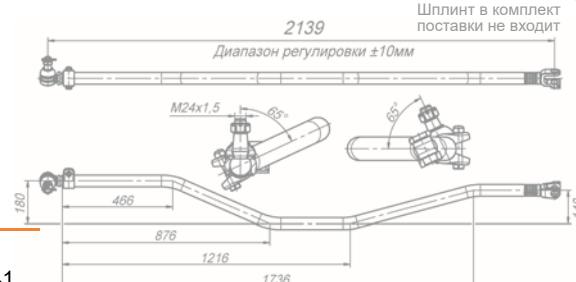



Тяга промежуточная
6540-3414010-40

ПРИМЕНЯЕМОСТЬ:

а/м КАМАЗ 6540

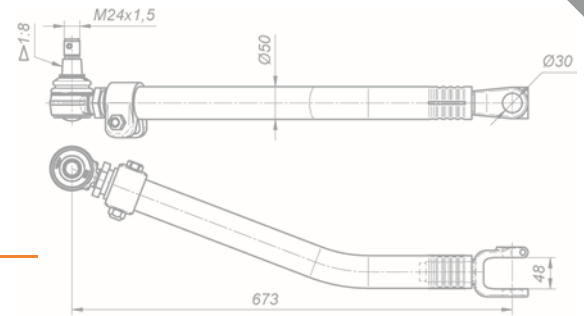

Тяга промежуточная
6540-3414129-11

ПРИМЕНЯЕМОСТЬ:

а/м КАМАЗ 6540-073310.
Взаимозаменяема с 6540-3414130-11

Шплинты в комплект поставки не входят

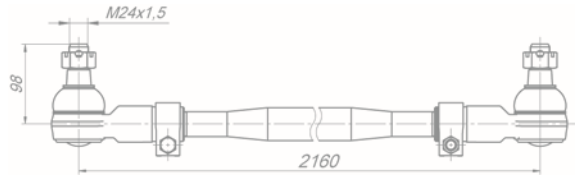

Тяга промежуточная
6540-3414129-13

ПРИМЕНЯЕМОСТЬ:

а/м КАМАЗ 6540-073310.
Взаимозаменяема с 6540-3414130-13

Шплинты в комплект поставки не входят

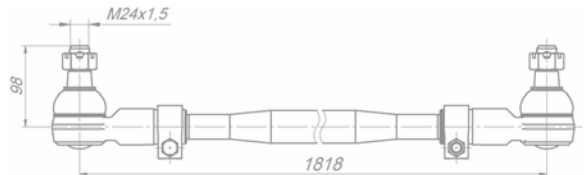

Тяга промежуточная
6540-3414129-30

ПРИМЕНЯЕМОСТЬ:

а/м КАМАЗ 6540

Шплинт в комплект поставки не входит

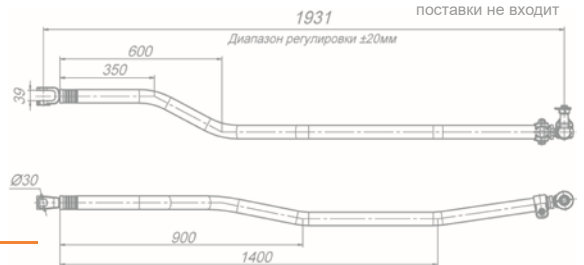

Тяга промежуточная
6540-3414129-31

ПРИМЕНЯЕМОСТЬ:

а/м КАМАЗ 6540.
Взаимозаменяема с 6540-3414130-31

Шплинты в комплект поставки не входят



Тяга промежуточная
6540-3414129-41

ПРИМЕНЯЕМОСТЬ:

а/м КАМАЗ 6540.
Взаимозаменяема с 6540-3414130-41

Шплинт в комплект поставки не входит





Тяга промежуточная
6540-3414129-51

6540-3414136-10
6540-3414115-68

ПРИМЕНЯЕМОСТЬ:

а/м КАМАЗ 6540.
Взаимозаменяема с 6540-3414130-51



Тяга промежуточная
6540-3414129-61

65222-3414136-11
180-3414060

ПРИМЕНЯЕМОСТЬ:

а/м КАМАЗ 6540-392819.
Взаимозаменяема с 6540-3414130-61

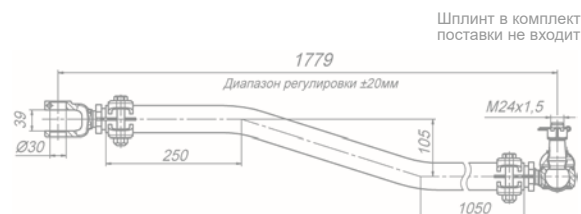

Шплинт в комплект поставки не входит

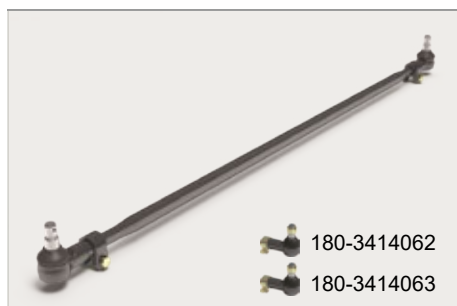

Тяга промежуточная
6540-3414130-11

180-3414062
180-3414063

ПРИМЕНЯЕМОСТЬ:

а/м с колёсной формулой 8x8.
Взаимозаменяема: 6540-0006018-62, 6540-0001911-62,
6540-0001910-62, 6540-0003018-62, 6540-0001710-10,
6540-0000018-62, 6540-0001018-62, 6540-0000011-62

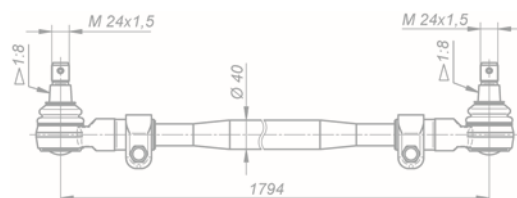

Тяга промежуточная
6540-3414130-30

180-3414060

ПРИМЕНЯЕМОСТЬ:

а/м КАМАЗ 6540

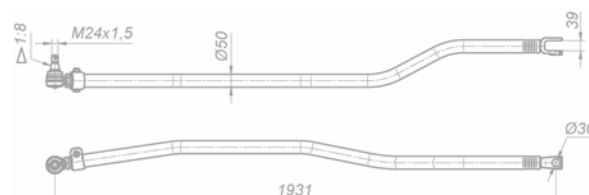

Тяга промежуточная
6540-3414130-40

180-3414060-16

ПРИМЕНЯЕМОСТЬ:

а/м КАМАЗ 6540

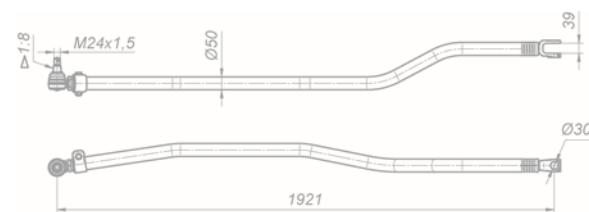

Тяга промежуточная
6540-3414130-41

65222-3414136-11
180-3414060

ПРИМЕНЯЕМОСТЬ:

а/м КАМАЗ 6540

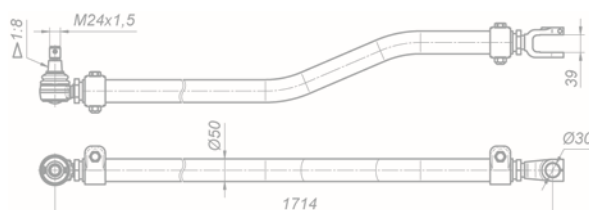



Тяга промежуточная
6540-3414130-61

ПРИМЕНЯЕМОСТЬ:

а/м КАМАЗ 6540

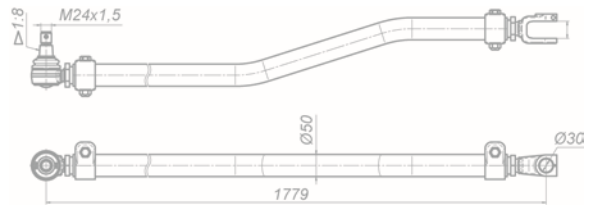

Тяга промежуточная
6560-3414129-11

ПРИМЕНЯЕМОСТЬ:

а/м КАМАЗ 6560.
Взаимозаменяема с 6560-3414130-11

Шплинты в комплект поставки не входят

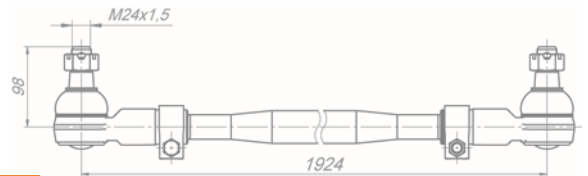

Тяга промежуточная
6560-3414130-11

ПРИМЕНЯЕМОСТЬ:

а/м с колёсной формулой 8x8:
6560-0003198-43

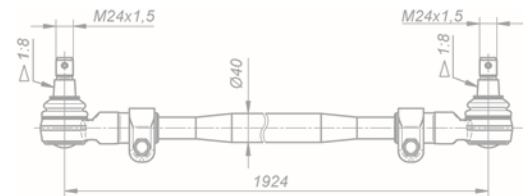

Тяга промежуточная
65801-3414129-20

ПРИМЕНЯЕМОСТЬ:

а/м КАМАЗ 65201

Шплинт в комплект поставки не входит

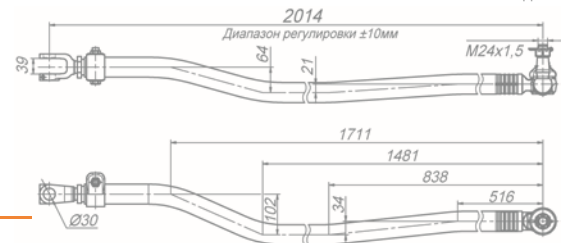

Тяга промежуточная
65801-3414130-20

ПРИМЕНЯЕМОСТЬ:

а/м КАМАЗ 65222

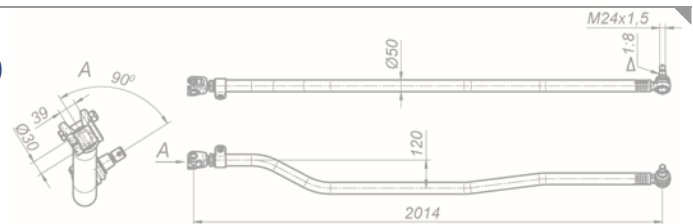

Тяга промежуточная
65801-3414130-30

ПРИМЕНЯЕМОСТЬ:

а/м КАМАЗ 65801

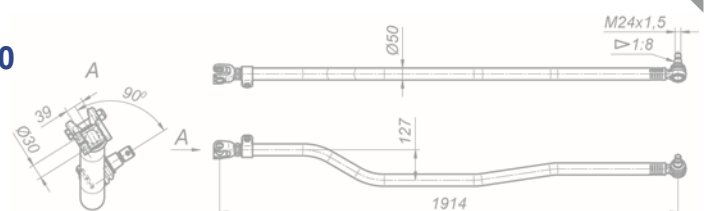



Тяга промежуточная
65805-3414130

ПРИМЕНЯЕМОСТЬ:

а/м КАМАЗ 65805

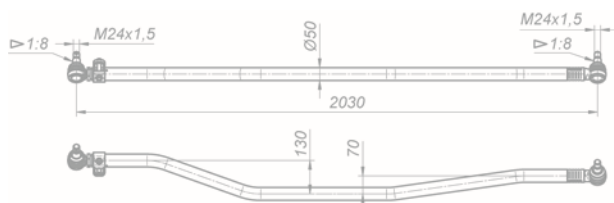

Тяга промежуточная
65808-3414130-20

ПРИМЕНЯЕМОСТЬ:

а/м КАМАЗ 65808

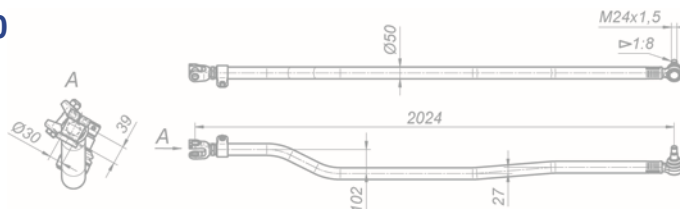

Тяга промежуточная
65951-3414130-10

ПРИМЕНЯЕМОСТЬ:

а/м КАМАЗ 65951

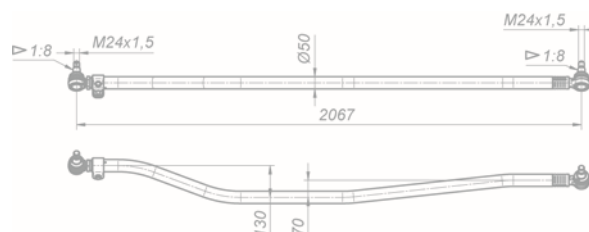

Тяга промежуточная
7330-3414130-30

ПРИМЕНЯЕМОСТЬ:

а/м КАМАЗ 7330

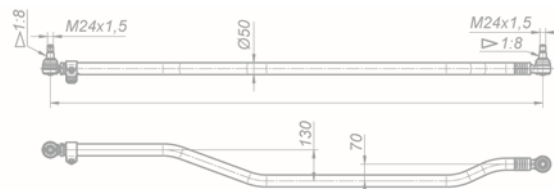

Тяга рулевая
6540-3414009-51

ПРИМЕНЯЕМОСТЬ:

а/м КАМАЗ.
Взаимозаменяема с 6540-3414010-51

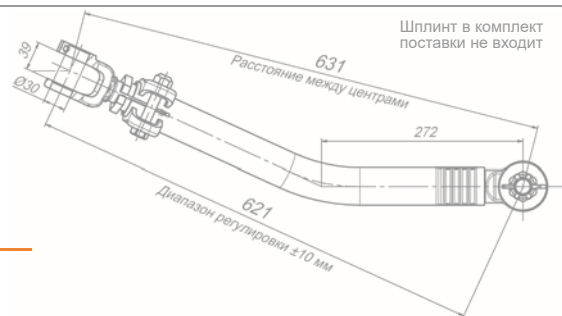

Тяга рулевая продольная
180-3414010-220

ПРИМЕНЯЕМОСТЬ:

IVECO AMT

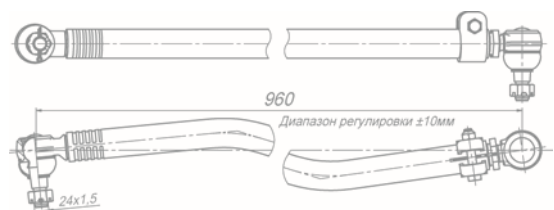



Тяга рулевая продольная
180-3414010-221

ПРИМЕНЯЕМОСТЬ:
IVECO AMT

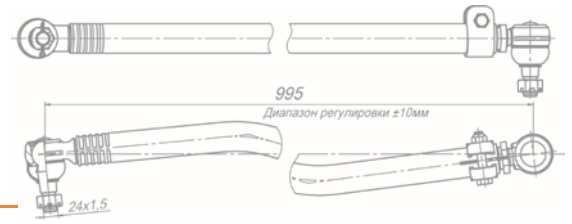

Тяга рулевая продольная
180-3414010-481

ПРИМЕНЯЕМОСТЬ:
автобусы Волжанин
с увеличенным диаметром шин

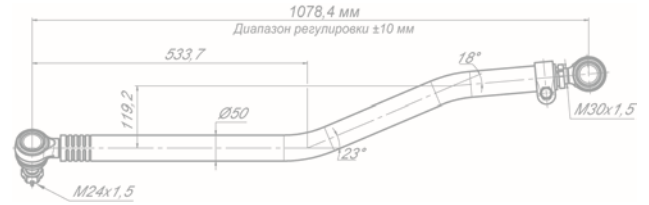

Тяга рулевая
продольная правая
4525-3414010

ПРИМЕНЯЕМОСТЬ:
самосвал с балансирной подвеской
ТОНАР 45251

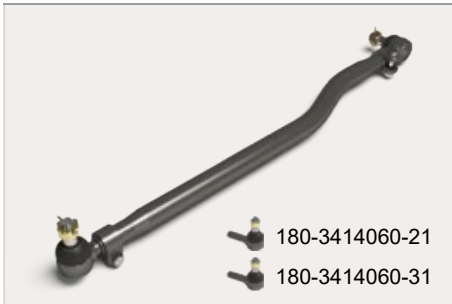
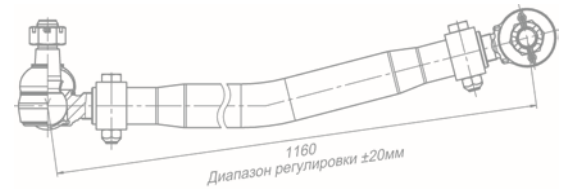

Тяга рулевая
продольная правая
4525-3414010-10

ПРИМЕНЯЕМОСТЬ:
самосвал с балансирной подвеской
ТОНАР 45251



Тяга рулевой трапеции
5350-3414052

ПРИМЕНЯЕМОСТЬ:
а/м КАМАЗ 5350

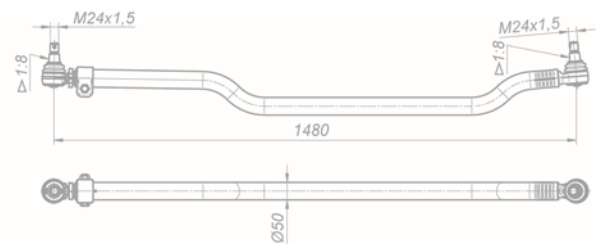

Тяга рулевой трапеции
4308-3414052

ПРИМЕНЯЕМОСТЬ:
а/м КАМАЗ 4308

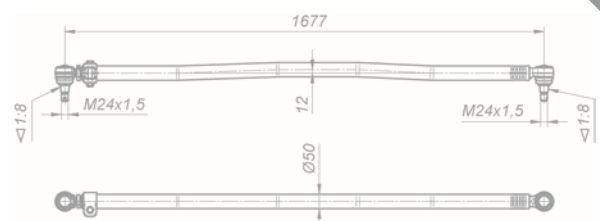



Тяга рулевой трапеции
4310-3414049-12

ПРИМЕНЯЕМОСТЬ:

а/м КАМАЗ 43114, 43118, 43255, 43260, 43265, 43266, 4350, 43501, 43502, 43505, 53228, 5350, 53501, 53504, 6350, 63501, 63502, 65111, 65860.
Взаимозаменяема с 4310-3414049-11, 4310-3414052-11, 4310-3414052-12

Шплинт в комплект поставки не входит



Тяга рулевой трапеции
4310-3414052-12

ПРИМЕНЯЕМОСТЬ:

а/м КАМАЗ 4310



Тяга рулевой трапеции
4310-3414052-25

ПРИМЕНЯЕМОСТЬ:

а/м КАМАЗ 4310

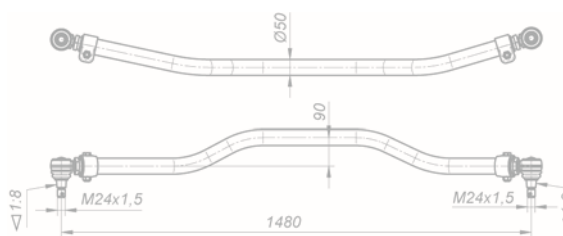

Тяга рулевой трапеции
50319-3414052

ПРИМЕНЯЕМОСТЬ:

спецтехника на базе шасси УРАЛ (АО ПО ЕлАЗ)

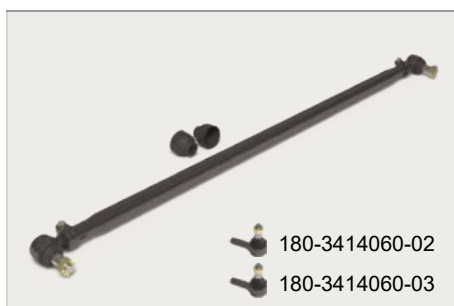
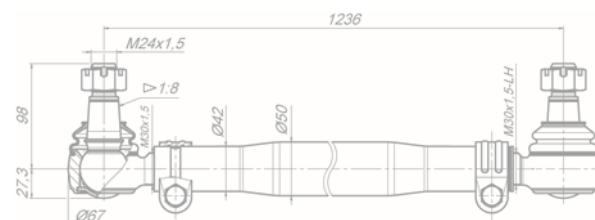

Тяга рулевой трапеции
50321-3414052

ПРИМЕНЯЕМОСТЬ:

спецтехника на базе шасси УРАЛ (АО ПО ЕлАЗ)

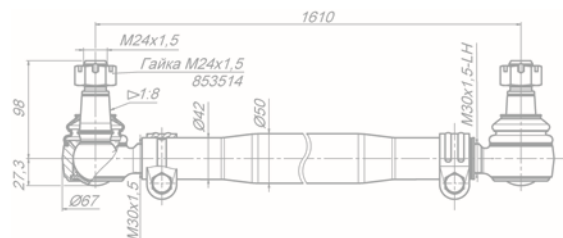

Тяга рулевой трапеции
5297-3414049-11

ПРИМЕНЯЕМОСТЬ:

а/м КАМАЗ 4308, 4308-308328, 608328, 43253, 43254, 43255, 43505, 5308Д, 53082, 53212, 53213, 53215, 53228, 53229, 54112, 54115, 55111, 65115, 65116, 65117, 65207М, 6540-073310.
НЕФАЗ 5297, 52974.

Взаимозаменяема с 5297-3414052-11, R5297-3414052

Шплинты в комплект поставки не входят

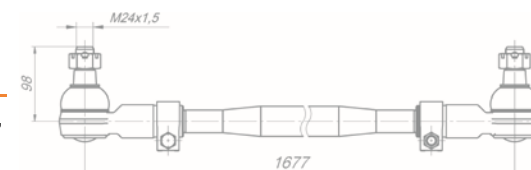



**Тяга рулевой трапеции
5297-3414052-11**

ПРИМЕНЯЕМОСТЬ:

а/м КАМАЗ 4308, 4308-308328, 608328, 43253, 43254, 43255, 43505, 5308Д, 53082, 53212, 53213, 53215, 53228, 53229, 54112, 54115, 55111, 65115, 65116, 65117, 65207М, 6540-073310. НЕФАЗ 5297, 52974.

180-3414062
180-3414063

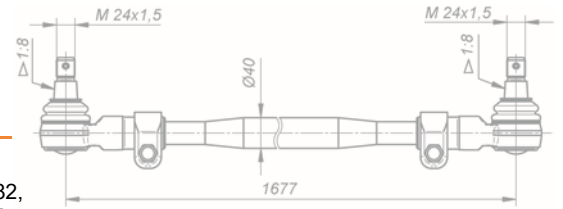

**Тяга рулевой трапеции
6350-3414052**

ПРИМЕНЯЕМОСТЬ:

а/м КАМАЗ 6350

2шт.
180-3414060

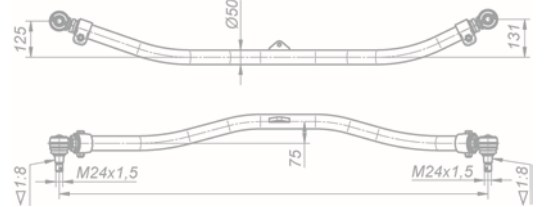

**Тяга рулевой трапеции
6520-3414049-11**

ПРИМЕНЯЕМОСТЬ:

а/м КАМАЗ 5360, 53605, 5490, 5460, 6460, 6520, 65206М, 65201, 6540-073310, 65806. Взаимозаменяема с 6520-3414052-11

180-3414062
180-3414063

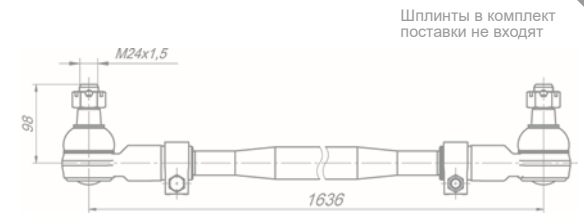

**Тяга рулевой трапеции
6520-3414049-12**

ПРИМЕНЯЕМОСТЬ:

а/м КАМАЗ 5360, 53605, 5490, 5460, 6460, 6520, 65206, 65201, 6540, 65806. Взаимозаменяема с 6520-3414052-12

180-3414060
180-3414060-10

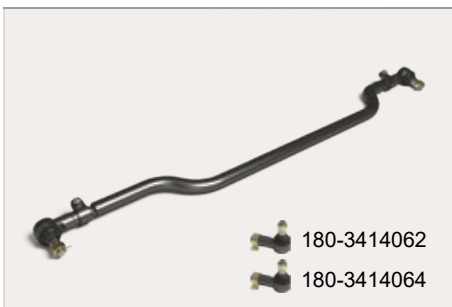
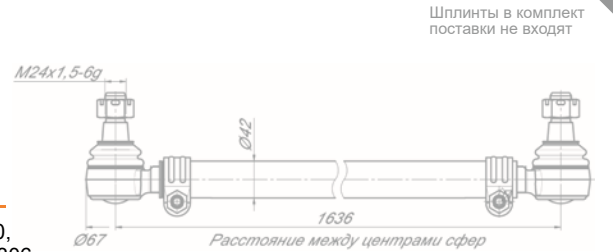

**Тяга рулевой трапеции
6522-3414049-11**

ПРИМЕНЯЕМОСТЬ:

а/м КАМАЗ 6522. Взаимозаменяема с 6522-3414052-11

180-3414062
180-3414064

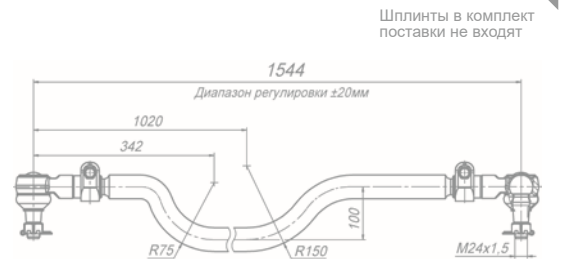

**Тяга рулевой трапеции
6522-3414049-21**

ПРИМЕНЯЕМОСТЬ:

а/м КАМАЗ 65201, 65220, 65221. Взаимозаменяема с 6522-3414052-21

180-3414060





Тяга рулевой трапеции
6580-3414052

ПРИМЕНЯЕМОСТЬ:
а/м КАМАЗ 6580

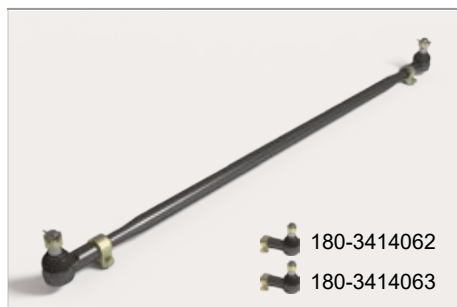
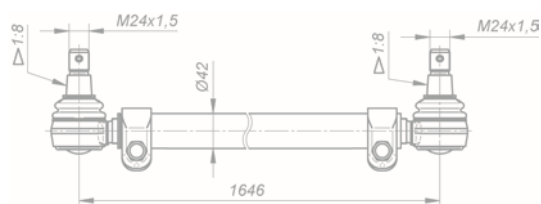

Тяга рулевой трапеции
R6520-3414052

ПРИМЕНЯЕМОСТЬ:
а/м КАМАЗ 6520

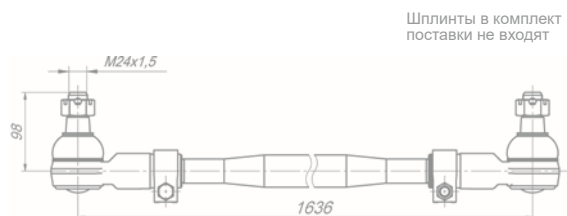

Тяга с наконечниками
63501-3414109-61

ПРИМЕНЯЕМОСТЬ:
а/м КАМАЗ 63501.
Взаимозаменяема с 63501-3414112-61

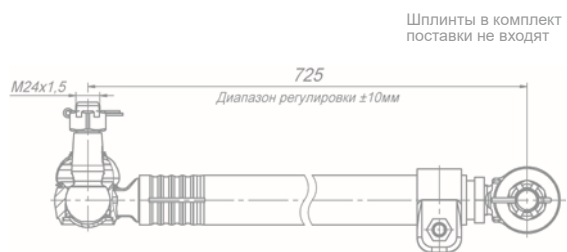

Тяга с наконечниками
65201-3414010-11

ПРИМЕНЯЕМОСТЬ:
а/м КАМАЗ 65201

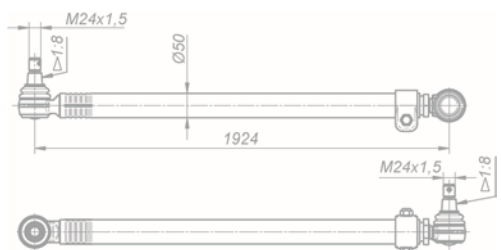

Тяга с наконечниками
65201-3414109-11

ПРИМЕНЯЕМОСТЬ:
а/м КАМАЗ 65201.
Взаимозаменяема с 65201-3414112-11

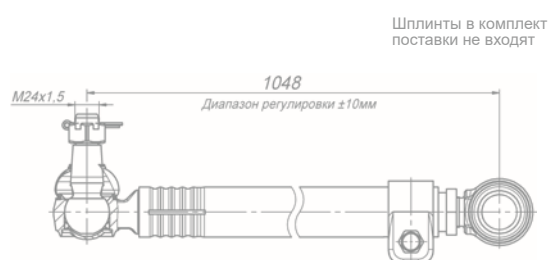

Тяга с наконечниками
65201-3414112-11

ПРИМЕНЯЕМОСТЬ:
а/м КАМАЗ 65201

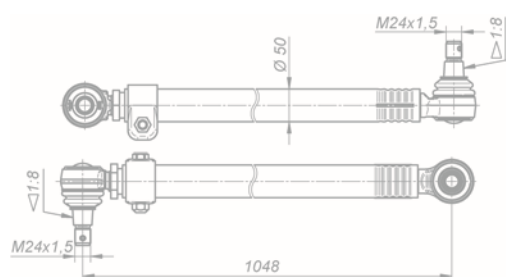



Тяга с наконечниками
6540-3414010-11

ПРИМЕНЯЕМОСТЬ:

а/м КАМАЗ-6540

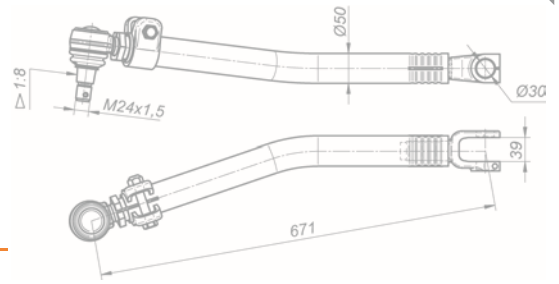

Тяга с наконечниками
6540-3414109-11

ПРИМЕНЯЕМОСТЬ:

а/м КАМАЗ 6540.
Взаимозаменяема с 6540-3414112-11

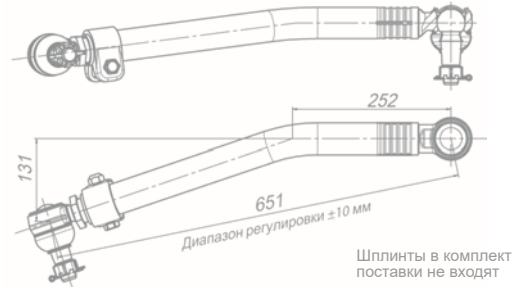

Тяга с наконечниками
6540-3414112-11

ПРИМЕНЯЕМОСТЬ:

а/м КАМАЗ 6540

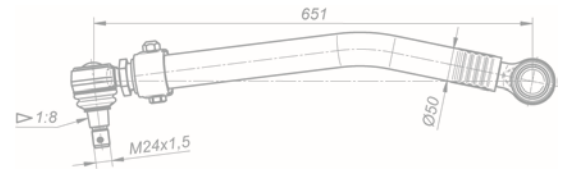

Тяга с наконечниками
6540-3414112-40

ПРИМЕНЯЕМОСТЬ:

а/м КАМАЗ 6540

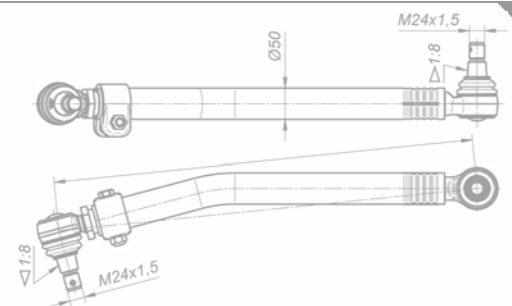

Тяга с наконечниками
6560-3414009-11

ПРИМЕНЯЕМОСТЬ:

а/м КАМАЗ 6560.
Взаимозаменяема с 6560-3414010-11

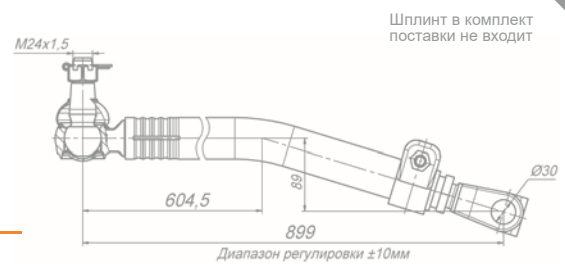

Тяга с наконечниками
6560-3414010-11

ПРИМЕНЯЕМОСТЬ:

а/м КАМАЗ 6560

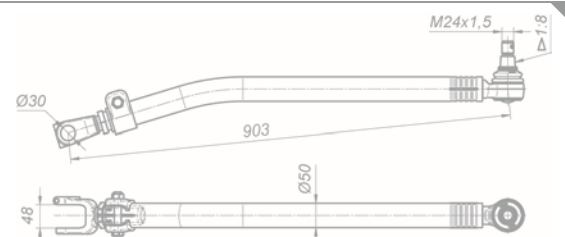



Тяга с наконечниками
6560-3414109-11

Шплинт в комплект поставки не входит

ПРИМЕНЯЕМОСТЬ:

а/м КАМАЗ 6560.
Взаимозаменяема с 6560-3414112-11

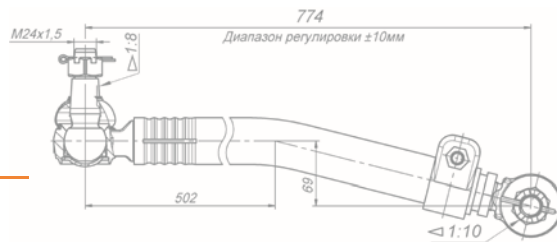

Тяга с наконечниками
6560-3414112-11

ПРИМЕНЯЕМОСТЬ:

а/м КАМАЗ 6560

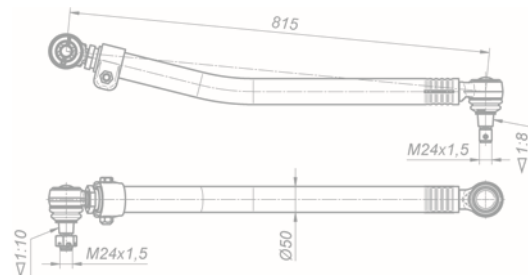

Тяга с наконечниками
65801-3414112-20

ПРИМЕНЯЕМОСТЬ:

а/м КАМАЗ 65801

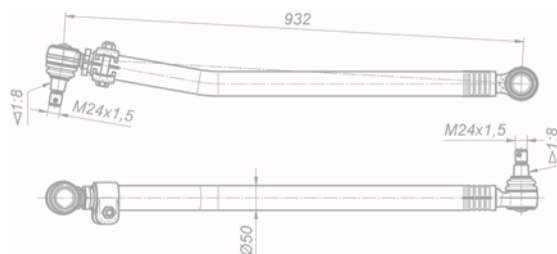

Тяга сошки
180-3414010-10

ПРИМЕНЯЕМОСТЬ:

а/м УРАЛ



Тяга сошки
180-3414010-20

ПРИМЕНЯЕМОСТЬ:

а/м УРАЛ
Взаимозаменяема с 4320M5-3414014



Тяга сошки
4270-3414010

ПРИМЕНЯЕМОСТЬ:

передний мост, КАвЗ





Тяга сошки
4308-3414009-11

ПРИМЕНЯЕМОСТЬ:

а/м КАМАЗ 5308D, 4308,
4308-308328/608328.
Взаимозаменяема с 4308-3414010-11

Шплинты в комплект поставки не входят

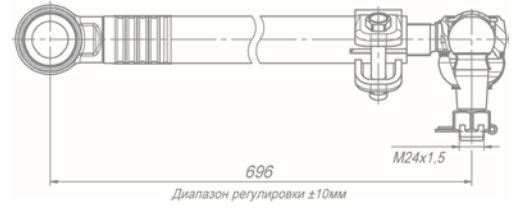

Тяга сошки
4308-3414009-21

ПРИМЕНЯЕМОСТЬ:

а/м КАМАЗ 4308.
Взаимозаменяема с 4308-3414010-21

Шплинты в комплект поставки не входят

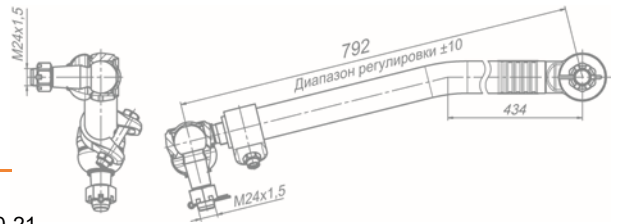

Тяга сошки
4308-3414009-41

ПРИМЕНЯЕМОСТЬ:

а/м КАМАЗ.
Взаимозаменяема с 4308-3414010-41

Шплинты в комплект поставки не входят

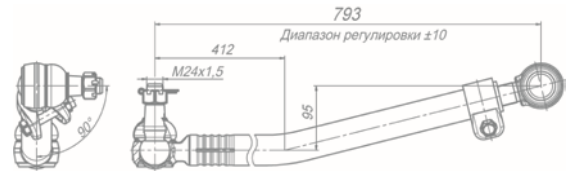

Тяга сошки
4308-3414009-71

ПРИМЕНЯЕМОСТЬ:

а/м КАМАЗ.
Взаимозаменяема с 4308-3414010-71

Шплинты в комплект поставки не входят

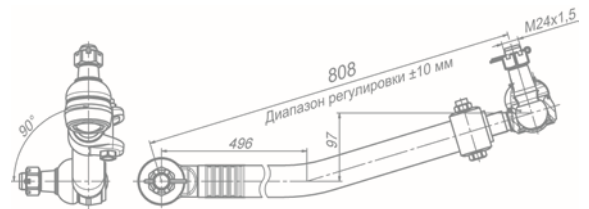

Тяга сошки
4308-3414010-30

ПРИМЕНЯЕМОСТЬ:

а/м КАМАЗ 4308

Шплинты в комплект поставки не входят

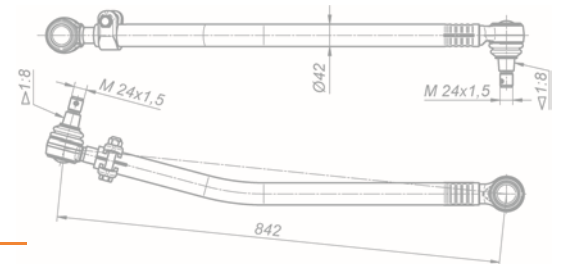

Тяга сошки
4310-3414009-11

ПРИМЕНЯЕМОСТЬ:

а/м КАМАЗ 43114, 43118, 43255,
43260, 43265, 43266, 4350, 43501,
43502, 43505, 44108, 53228, 5350,
53501, 53504, 6350, 63501, 63502,
65111, 65861.

Взаимозаменяема с 4310-3414010-11

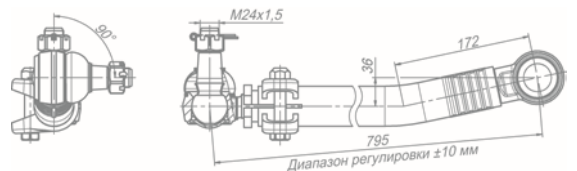



Тяга сошки
4310-3414010-11

ПРИМЕНЯЕМОСТЬ:

а/м КАМАЗ 43114, 43118, 43255, 43260, 43265, 43266, 4350, 43501, 43502, 43505, 44108, 53228, 5350, 53501, 53504, 6350, 63501, 63502, 65111, 65861.
Взаимозаменяема с 4310-3414009-11

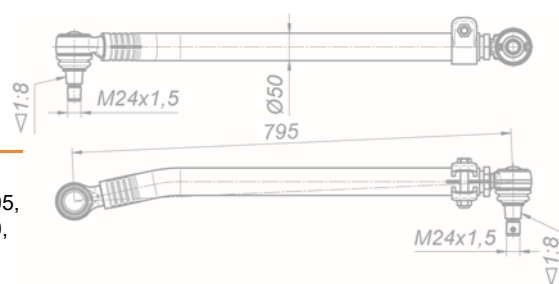

Тяга сошки
43114-3414010-61

ПРИМЕНЯЕМОСТЬ:

а/м КАМАЗ 43114

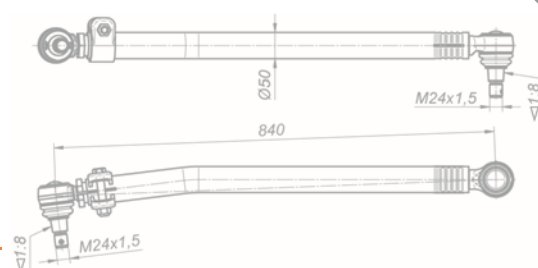

Тяга сошки
43118-3414010-10

ПРИМЕНЯЕМОСТЬ:

а/м КАМАЗ 43118

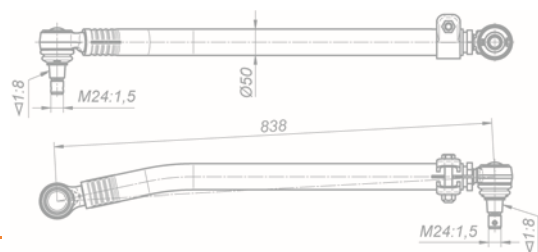

Тяга сошки
43505-3414009-11

ПРИМЕНЯЕМОСТЬ:

а/м КАМАЗ 43505.
Взаимозаменяема с 43505-3414010-11

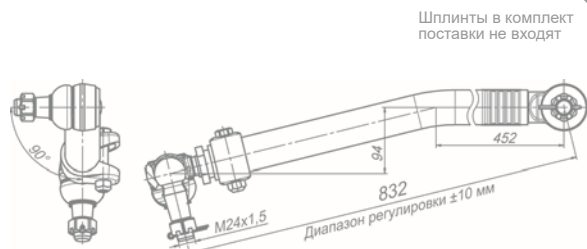

Тяга сошки
436522-3414010-11

ПРИМЕНЯЕМОСТЬ:

а/м КАМАЗ 6522
экспериментальная серия

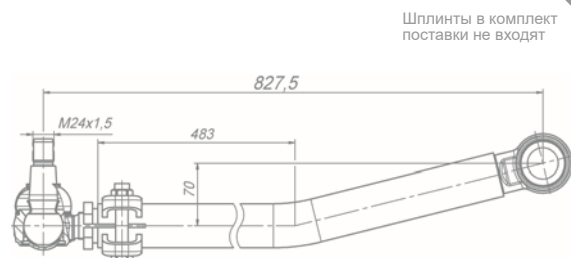

Тяга сошки
50315-3414010

ПРИМЕНЯЕМОСТЬ:

спецтехника ПО ЕЛАЗ

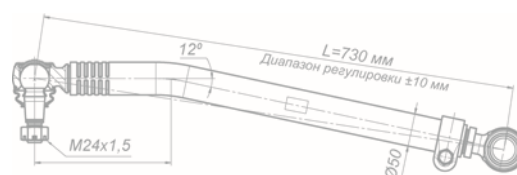



Тяга сошки
50317-3414010

ПРИМЕНЯЕМОСТЬ:
спецтехника ПО ЕЛАЗ

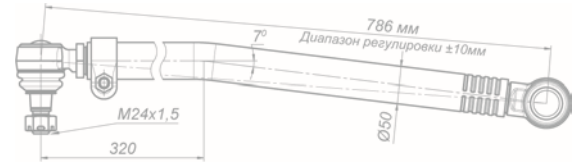

Тяга сошки
5297-3414009-11

ПРИМЕНЯЕМОСТЬ:
а/м КАМАЗ.
Взаимозаменяема с 5297-3414010-11

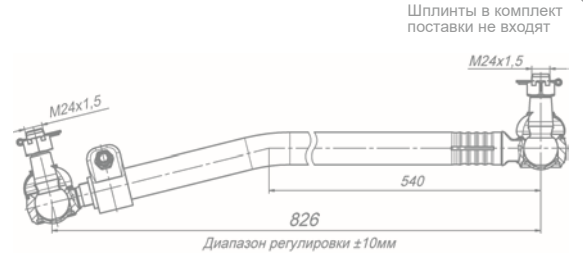

Тяга сошки
5297-3414009-31

ПРИМЕНЯЕМОСТЬ:
а/м НЕФАЗ 5297, 5299.
Взаимозаменяема с 5297-3414010-31

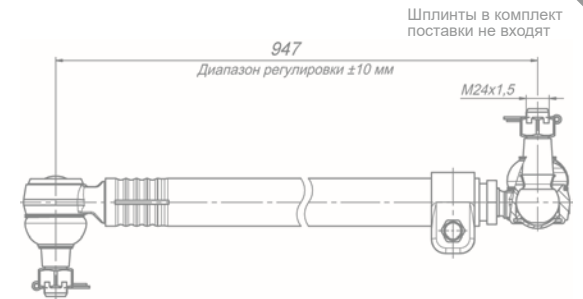

Тяга сошки
5297-3414009-41

ПРИМЕНЯЕМОСТЬ:
а/м КАМАЗ.
Взаимозаменяема с 5297-3414010-41

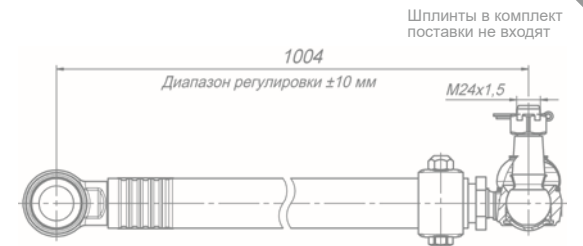

Тяга сошки
5297-3414010-31

ПРИМЕНЯЕМОСТЬ:
а/м НЕФАЗ 5297, 5299

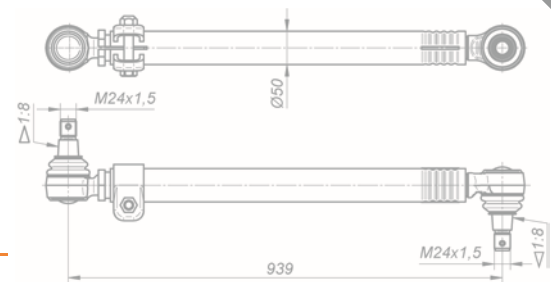

Тяга сошки
52974-3414009-31

ПРИМЕНЯЕМОСТЬ:
а/м НЕФАЗ 5299.
Взаимозаменяема с 52974-3414010-31

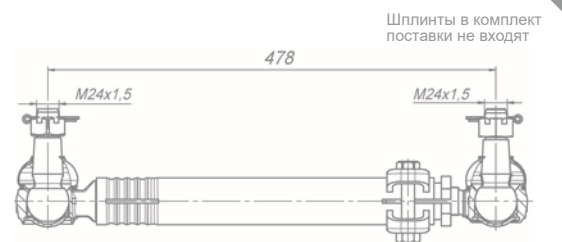



Тяга сошки
5308-3414009-11

ПРИМЕНЯЕМОСТЬ:

а/м КАМАЗ 4308, 5308
Взаимозаменяема с 5308-3414010-11

180-3414060

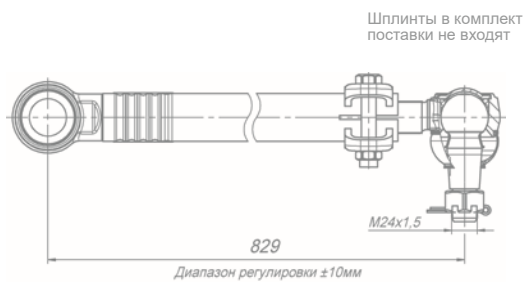

Тяга сошки
5308-3414009-21

ПРИМЕНЯЕМОСТЬ:

а/м КАМАЗ.
Взаимозаменяема с 5308-3414010-21

180-3414060

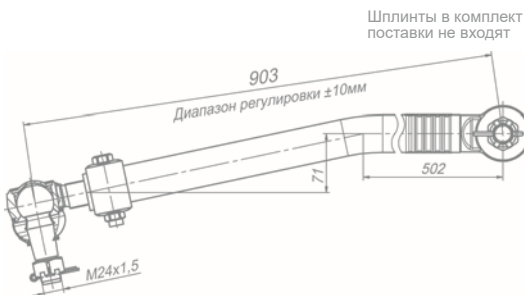

Тяга сошки
5308-3414010-11

ПРИМЕНЯЕМОСТЬ:

а/м КАМАЗ 5308

180-3414060



Тяга сошки
5325-3414010

ПРИМЕНЯЕМОСТЬ:

а/м КАМАЗ 5325

180-3414060

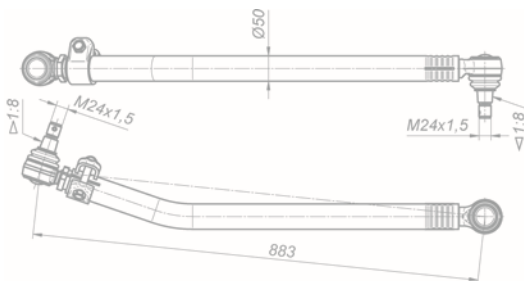

Тяга сошки
5350-3414010-10

ПРИМЕНЯЕМОСТЬ:

а/м КАМАЗ 5350

180-3414060-18

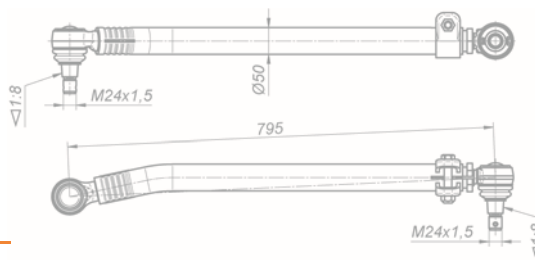

Тяга сошки
5350-3414010-60

ПРИМЕНЯЕМОСТЬ:

а/м КАМАЗ 5350

180-3414060

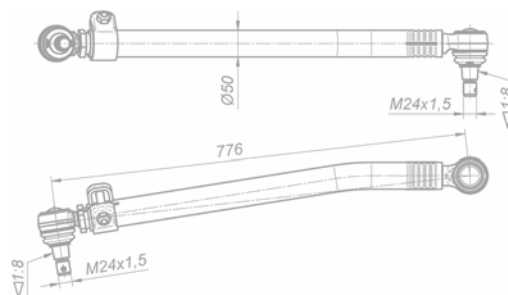



Тяга сошки
54601-3414009-11

Шплинты в комплект поставки не входят

ПРИМЕНЯЕМОСТЬ:

а/м КАМАЗ 54601.
Взаимозаменяема с 54601-3414010-11

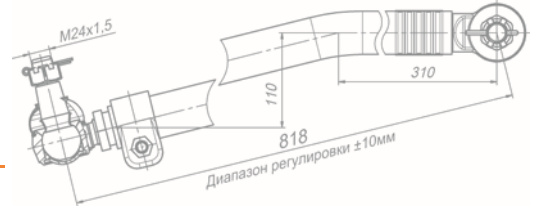

Тяга сошки
54901-3414010-10

K5

ПРИМЕНЯЕМОСТЬ:

а/м КАМАЗ 54901.
Взаимозаменяема с 54901-3414009-10

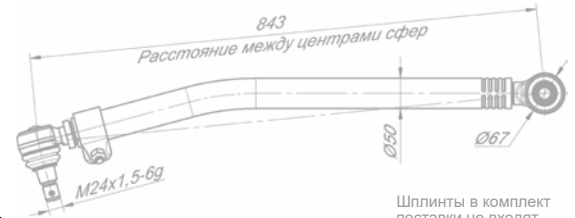

Шплинты в комплект поставки не входят



Тяга сошки
54901-3414010-16

K5

ПРИМЕНЯЕМОСТЬ:

а/м КАМАЗ 54901

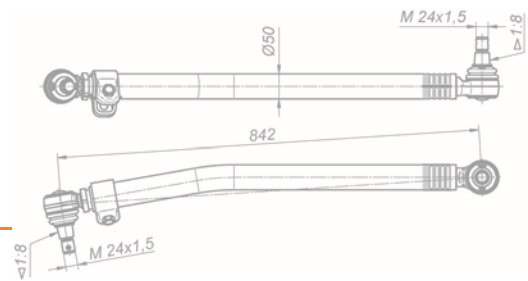

Тяга сошки
5490-3414009-12

Шплинты в комплект поставки не входят

ПРИМЕНЯЕМОСТЬ:

а/м КАМАЗ 5490.
Взаимозаменяема с 5490-3414010-12



Тяга сошки
5490-3414010-12

ПРИМЕНЯЕМОСТЬ:

а/м КАМАЗ 5490

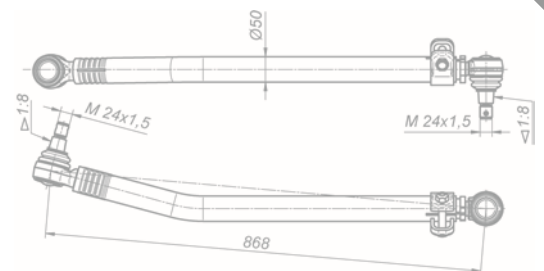

Тяга сошки
5490-3414010-15

ПРИМЕНЯЕМОСТЬ:

а/м КАМАЗ 5490

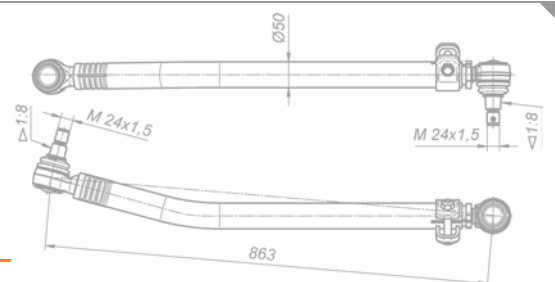



Тяга сошки
63501-3414009-10

ПРИМЕНЯЕМОСТЬ:
а/м КАМАЗ

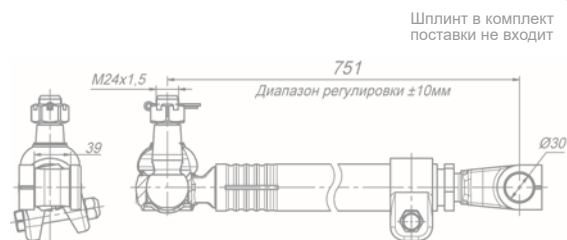

Шплинт в комплект поставки не входит



Тяга сошки
63501-3414009-61

ПРИМЕНЯЕМОСТЬ:
а/м КАМАЗ.
Взаимозаменяема с 63501-3414010-61

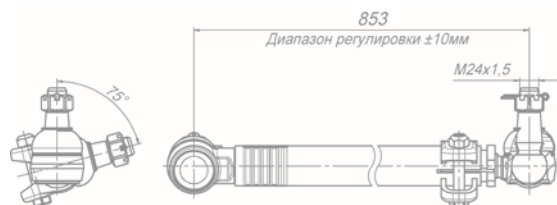

Шплинты в комплект поставки не входят



Тяга сошки
63501-3414010-10

ПРИМЕНЯЕМОСТЬ:
а/м КАМАЗ 63501

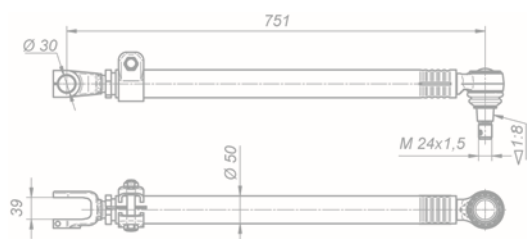

Тяга сошки
63501-3414010-40

ПРИМЕНЯЕМОСТЬ:
а/м КАМАЗ 63501

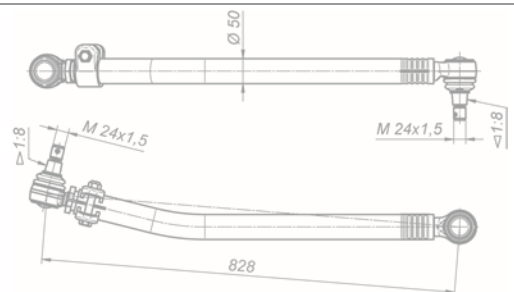

Тяга сошки
63501-3414109-10

ПРИМЕНЯЕМОСТЬ:
а/м КАМАЗ

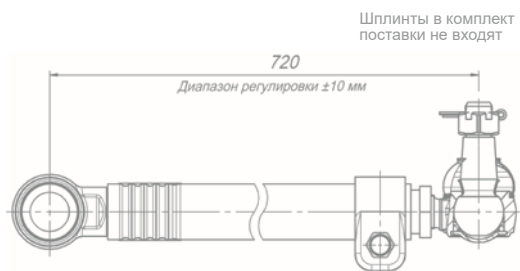

Шплинты в комплект поставки не входят



Тяга сошки
63501-3414112-10

ПРИМЕНЯЕМОСТЬ:
а/м КАМАЗ 63501

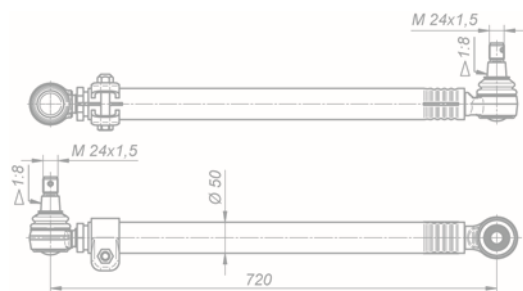



Тяга сошки
6350-3414010-50

ПРИМЕНЯЕМОСТЬ:
а/м КАМАЗ 6350

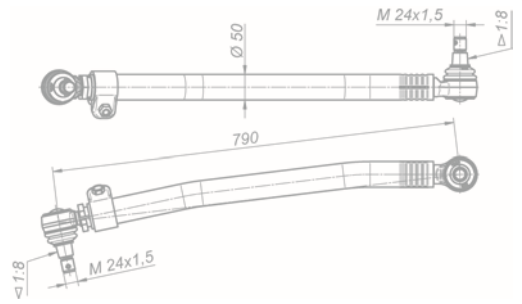

Тяга сошки
6460-3414009-60

ПРИМЕНЯЕМОСТЬ:
а/м КАМАЗ

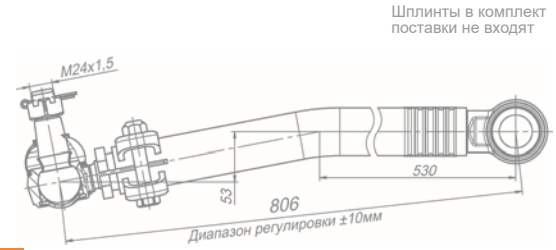

Тяга сошки
65115-3414010-65

ПРИМЕНЯЕМОСТЬ:
а/м КАМАЗ 65115

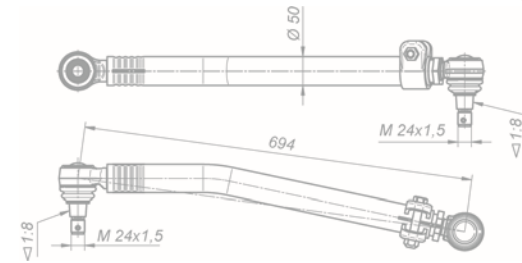

Тяга сошки
65201-3414009-11

ПРИМЕНЯЕМОСТЬ:
а/м КАМАЗ 6350, 63501, 63502, 6450.
Взаимозаменяема с 65201-3414010-11

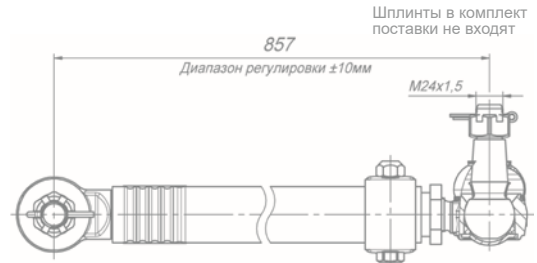

Тяга сошки
65201-3414009-21

ПРИМЕНЯЕМОСТЬ:
а/м КАМАЗ.
Взаимозаменяема с 65201-3414010-21

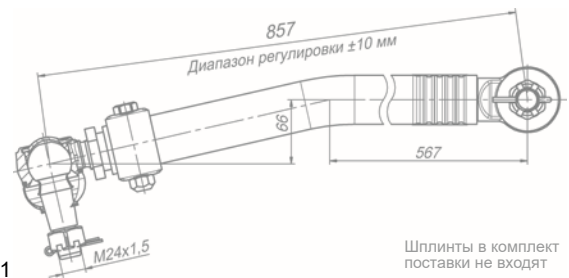

Тяга сошки
65201-3414109-51

ПРИМЕНЯЕМОСТЬ:
а/м КАМАЗ 65201-395373, 601243, 2301073.
Взаимозаменяема с 65201-3414112-51

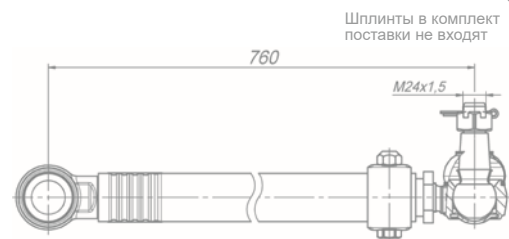



Тяга сошки
65201-3414112-51

ПРИМЕНЯЕМОСТЬ:

а/м КАМАЗ 65201-395373, 601243, 2301073.
Взаимозаменяема с 65201-3414109-51

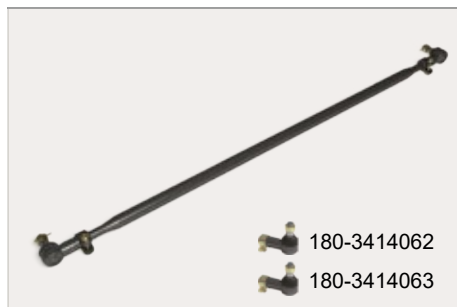
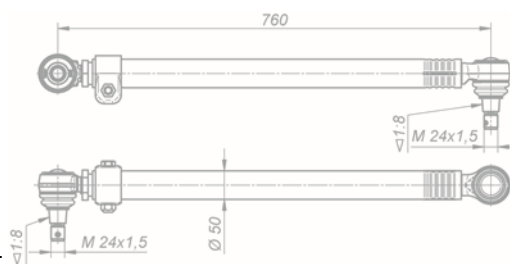

Тяга сошки
65201-3414129-21

ПРИМЕНЯЕМОСТЬ:

а/м КАМАЗ 65201.
Взаимозаменяема с 65201-3414130-21



Тяга сошки
6520-3414009-11

ПРИМЕНЯЕМОСТЬ:

а/м КАМАЗ 53605, 5460, 6460, 6520.
Взаимозаменяема с 6520-3414010-11

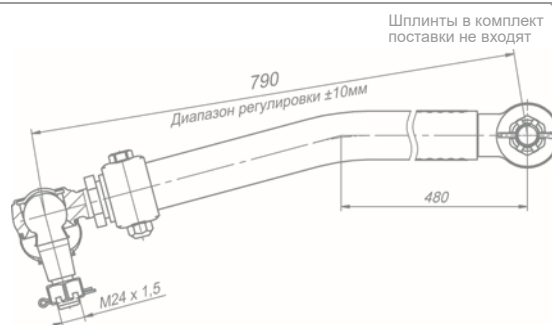

Тяга сошки
6520-3414009-31

ПРИМЕНЯЕМОСТЬ:

а/м КАМАЗ

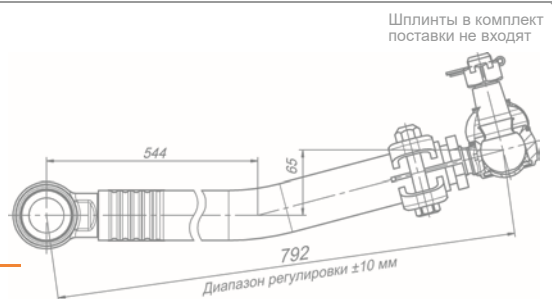

Тяга сошки
6520-3414009-41

ПРИМЕНЯЕМОСТЬ:

а/м КАМАЗ 5460, 6460, 6520.
Взаимозаменяема с 6520-3414010-41

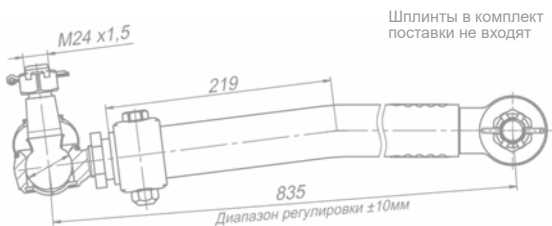

Тяга сошки
6520-3414009-51

ПРИМЕНЯЕМОСТЬ:

а/м КАМАЗ 43118, 63501.
Взаимозаменяема с 6520-3414010-51,
R6520-3414010

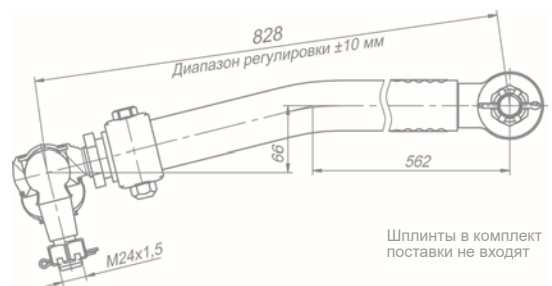



Тяга сошки
6520-3414009-71

ПРИМЕНЯЕМОСТЬ:

а/м КАМАЗ.
Взаимоменяема с 6520-3414010-71

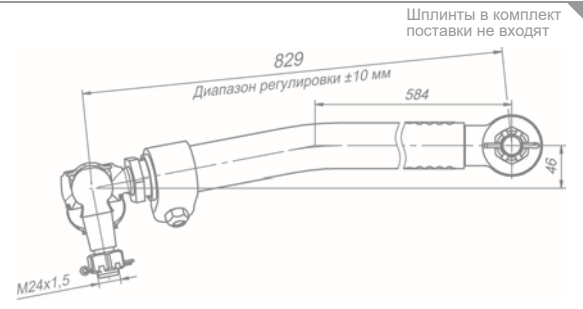

Тяга сошки
65205-3414009-11

ПРИМЕНЯЕМОСТЬ:

а/м КАМАЗ 65206М, 65207М, 65806.
Взаимоменяема с 65205-3414010-11

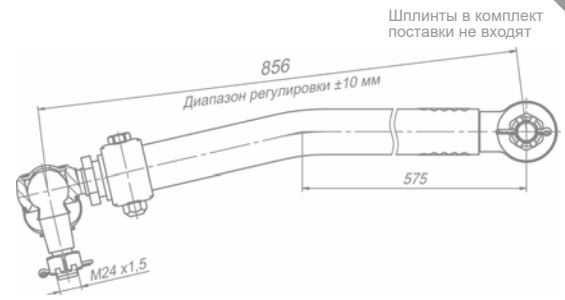

Тяга сошки
65205-3414010-11

ПРИМЕНЯЕМОСТЬ:

а/м КАМАЗ 65206М, 65207М, 65806.
Взаимоменяема с 65205-3414009-11

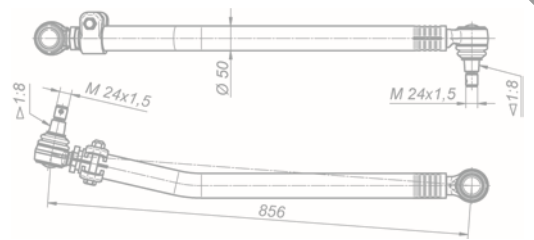

Тяга сошки
65208-3414010-10

ПРИМЕНЯЕМОСТЬ:

а/м КАМАЗ 65208

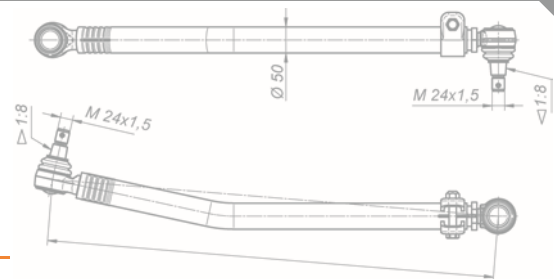

Тяга сошки
65222-3414009-11

ПРИМЕНЯЕМОСТЬ:

а/м КАМАЗ 65222, 65224, 65225, 65226, 65227.
Взаимоменяема с 65222-3414010-11

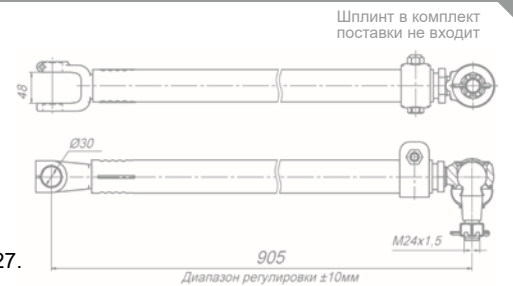

Тяга сошки
65222-3414009-12

ПРИМЕНЯЕМОСТЬ:

а/м КАМАЗ 65222, 65224, 65225, 65226, 65227.
Взаимоменяема с 65222-3414010-12

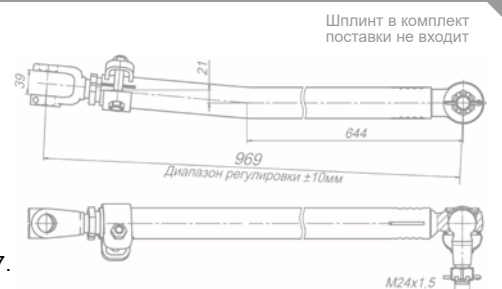



Тяга сошки
65222-3414010-12

ПРИМЕНЯЕМОСТЬ:

а/м КАМАЗ 65222

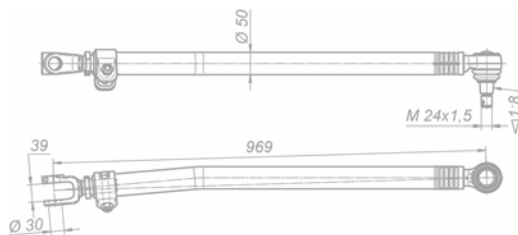

Тяга сошки
6522-3414009-11

ПРИМЕНЯЕМОСТЬ:

а/м КАМАЗ 65201, 65220, 65221.
Взаимозаменяема с 6522-3414010-11

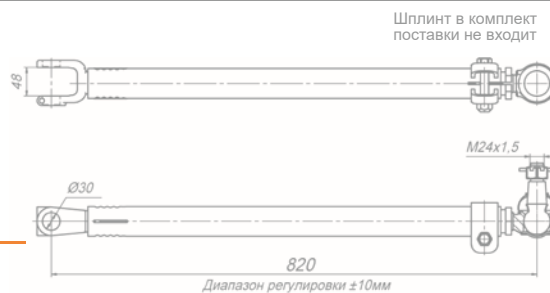

Тяга сошки
6522-3414009-21

ПРИМЕНЯЕМОСТЬ:

а/м КАМАЗ.
Взаимозаменяема с 6522-3414010-21

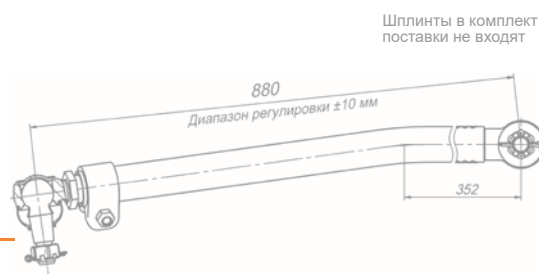

Тяга сошки
6522-3414009-31

ПРИМЕНЯЕМОСТЬ:

а/м КАМАЗ.
Взаимозаменяема с 6522-3414010-31

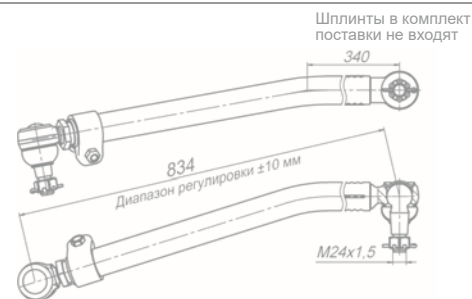

Тяга сошки
6522-3414010-21

ПРИМЕНЯЕМОСТЬ:

а/м КАМАЗ 6522

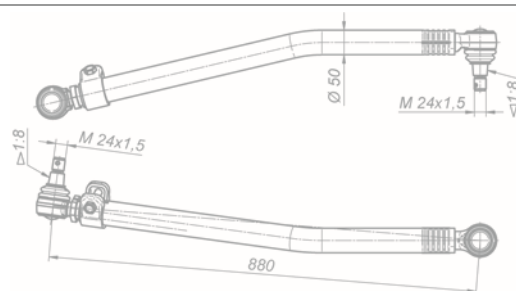

Тяга сошки
65224-3414010-62

ПРИМЕНЯЕМОСТЬ:

а/м КАМАЗ 65224

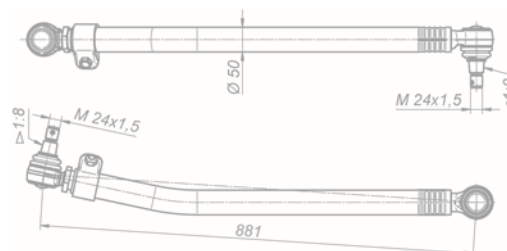



Тяга сошки
65225-3414009-11

Шплинт в комплект поставки не входит

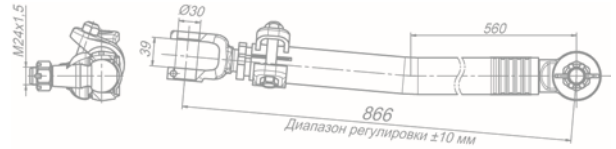

ПРИМЕНЯЕМОСТЬ:

а/м КАМАЗ 6522, 65225.
Взаимозаменяема с 65225-3414010-11



Тяга сошки
65228-3414009-41

Шплинт в комплект поставки не входит

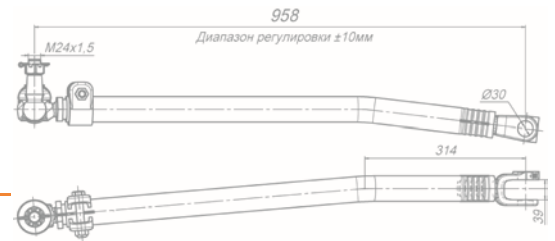

ПРИМЕНЯЕМОСТЬ:

а/м КАМАЗ.
Взаимозаменяема с 65228-3414010-41



Тяга сошки
6540-3414009-11

Шплинт в комплект поставки не входит

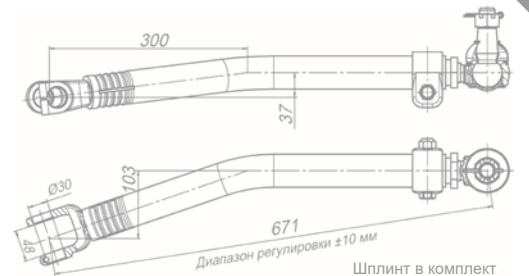

ПРИМЕНЯЕМОСТЬ:

а/м КАМАЗ 6540.
Взаимозаменяема с 6540-3414010-11



Тяга сошки
6540-3414009-21

Шплинты в комплект поставки не входят

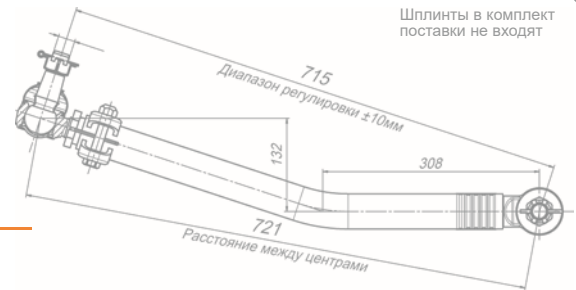

ПРИМЕНЯЕМОСТЬ:

а/м КАМАЗ.
Взаимозаменяема с 6540-3414010-21



Тяга сошки
6540-3414009-30

Шплинт в комплект поставки не входит



ПРИМЕНЯЕМОСТЬ:

а/м КАМАЗ



Тяга сошки
6540-3414009-31

Шплинты в комплект поставки не входят



ПРИМЕНЯЕМОСТЬ:

а/м КАМАЗ.
Взаимозаменяема с 6540-3414010-31



Тяга сошки
6540-3414009-41

ПРИМЕНЯЕМОСТЬ:

а/м КАМАЗ.
Взаимозаменяема с 6540-3414010-41

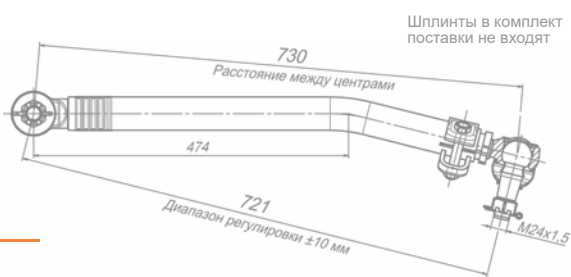

Тяга сошки
6540-3414009-61

ПРИМЕНЯЕМОСТЬ:

а/м КАМАЗ 6540-392819.
Взаимозаменяема с 6540-3414010-61

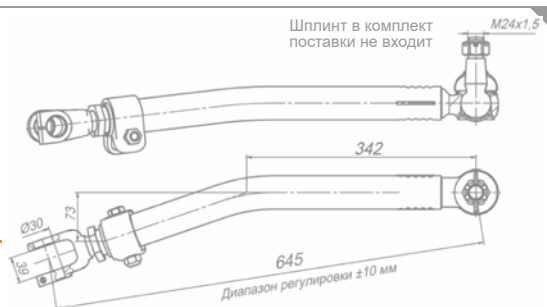

Тяга сошки
6540-3414010-30

ПРИМЕНЯЕМОСТЬ:

а/м КАМАЗ 6540

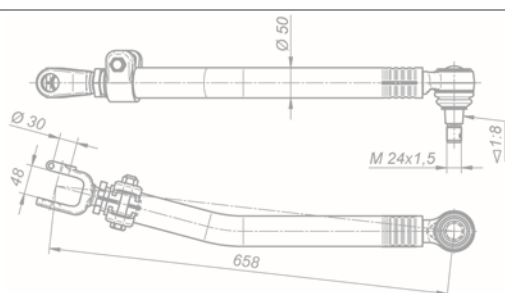

Тяга сошки
6540-3414010-61

ПРИМЕНЯЕМОСТЬ:

а/м КАМАЗ 6540

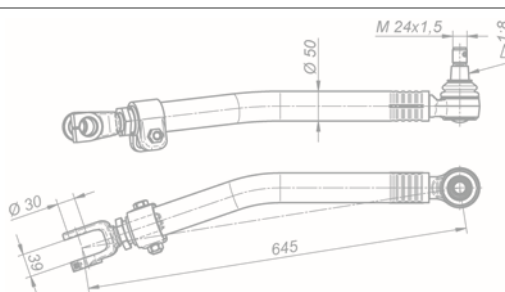

Тяга сошки
6540-3414109-30

ПРИМЕНЯЕМОСТЬ:

а/м КАМАЗ

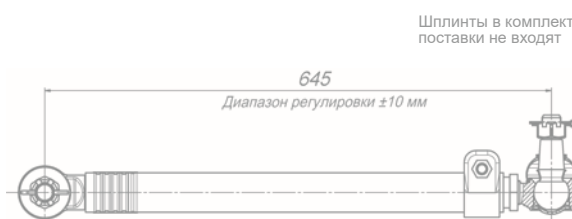

Тяга сошки
6540-3414109-31

ПРИМЕНЯЕМОСТЬ:

а/м КАМАЗ.
Взаимозаменяема с 6540-3414112-31

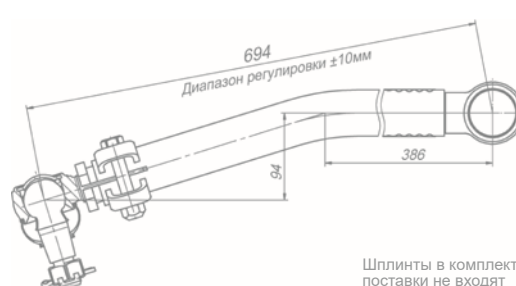



Тяга сошки
6540-3414109-51

ПРИМЕНЯЕМОСТЬ:

а/м КАМАЗ.
Взаимозаменяема с 6540-3414112-51

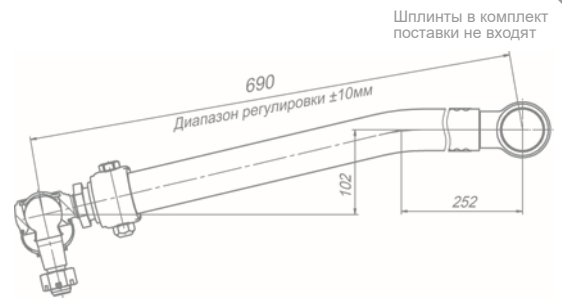

Тяга сошки
6540-3414109-61

ПРИМЕНЯЕМОСТЬ:

а/м КАМАЗ 6540-392819.
Взаимозаменяема с 6540-3414112-61

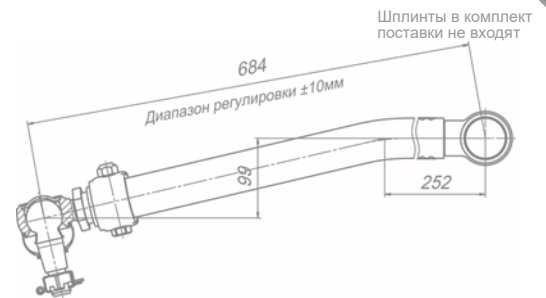

Тяга сошки
6540-3414112-30

ПРИМЕНЯЕМОСТЬ:

а/м КАМАЗ 6540

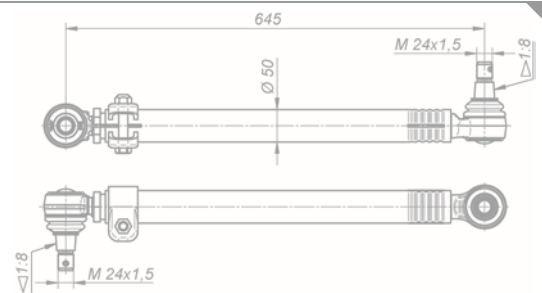

Тяга сошки
6560-3414109-41

ПРИМЕНЯЕМОСТЬ:

а/м КАМАЗ.
Взаимозаменяема с 6560-3414112-41

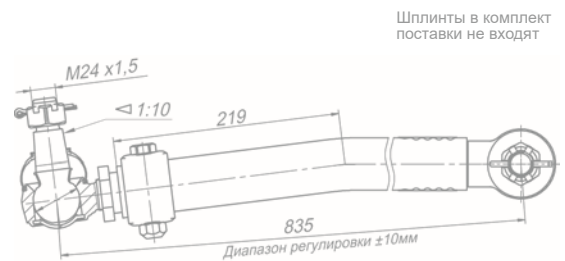

Тяга сошки
6560-3414109-60

ПРИМЕНЯЕМОСТЬ:

а/м КАМАЗ

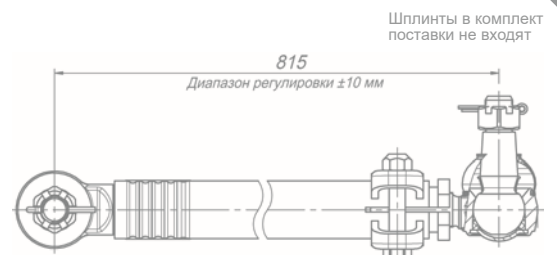

Тяга сошки
65656-3414010

ПРИМЕНЯЕМОСТЬ:

а/м КАМАЗ 65656

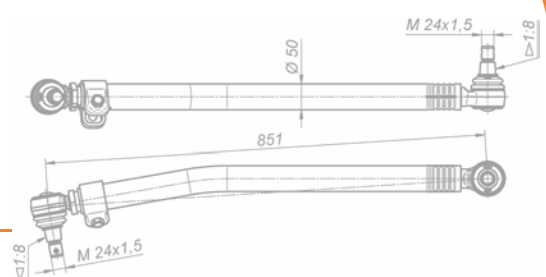

K5



Тяга сошки
65801-3414010-30

ПРИМЕНЯЕМОСТЬ:

а/м КАМАЗ 65801



Тяга сошки
65801-3414109-20

ПРИМЕНЯЕМОСТЬ:

а/м КАМАЗ

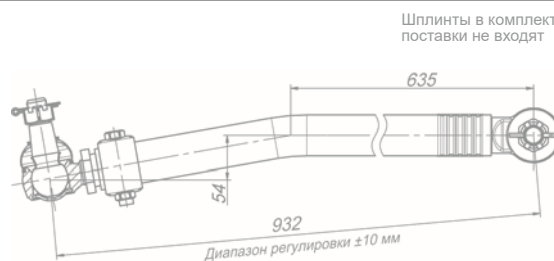

Тяга сошки
65802-3414009-11

ПРИМЕНЯЕМОСТЬ:

а/м КАМАЗ.
Взаимозаменяема с 65802-3414010-11

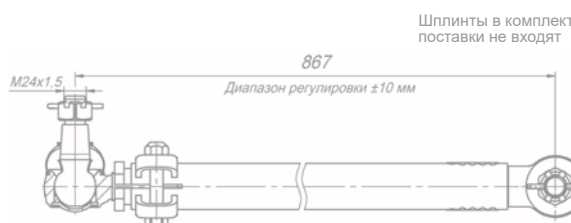

Тяга сошки
65802-3414009-21

ПРИМЕНЯЕМОСТЬ:

а/м КАМАЗ.
Взаимозаменяема с 65802-3414010-21

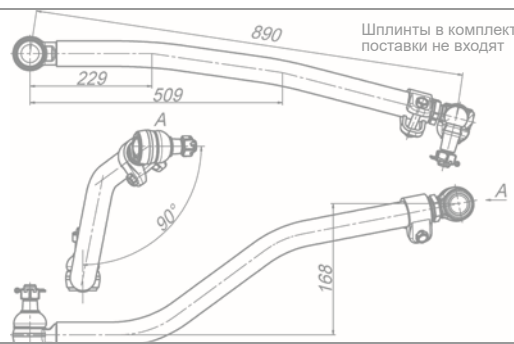

Тяга сошки
65802-3414009-41

ПРИМЕНЯЕМОСТЬ:

а/м КАМАЗ

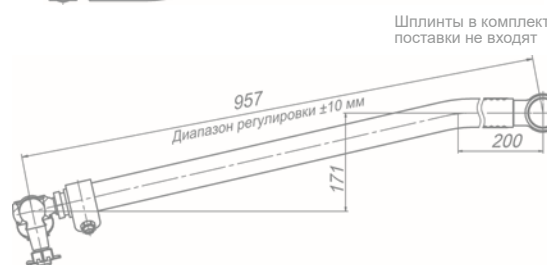

Тяга сошки
65802-3414010-50

ПРИМЕНЯЕМОСТЬ:

а/м КАМАЗ 65802

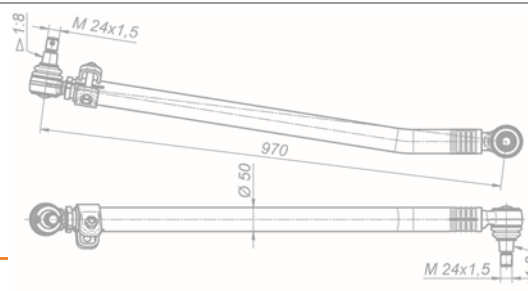



Тяга сошки
6580-3414009-21

ПРИМЕНЯЕМОСТЬ:

а/м КАМАЗ.
Взаимозаменяема с 6580-3414010-21

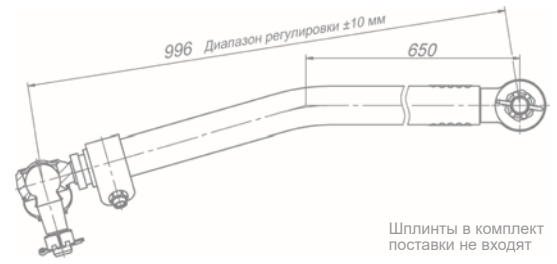

Шплинты в комплект поставки не входят

180-3414060



Тяга сошки
6580-3414010-21

ПРИМЕНЯЕМОСТЬ:

а/м КАМАЗ 6580

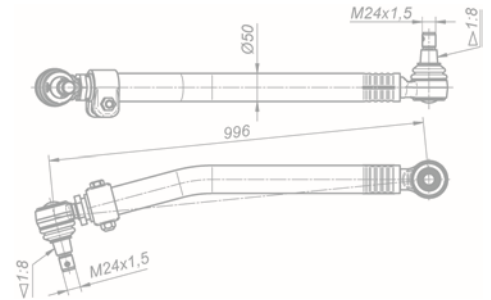

180-3414060



Тяга сошки
6580-3414010-43

ПРИМЕНЯЕМОСТЬ:

а/м КАМАЗ 6520 люкс



180-3414060



Тяга сошки
6580-3414010-44

ПРИМЕНЯЕМОСТЬ:

а/м КАМАЗ 6520 люкс



180-3414060



Тяга сошки
6580-3414010-50

ПРИМЕНЯЕМОСТЬ:

а/м КАМАЗ 6580

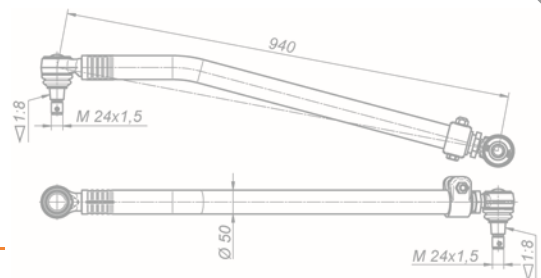

180-3414060

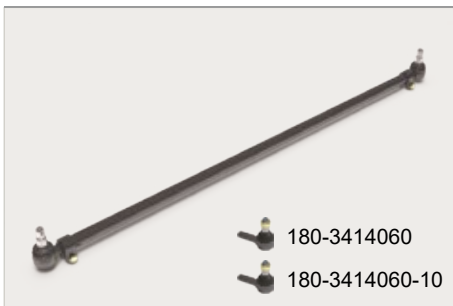

Тяга сошки
6580-3414052-55

ПРИМЕНЯЕМОСТЬ:

а/м КАМАЗ 6580

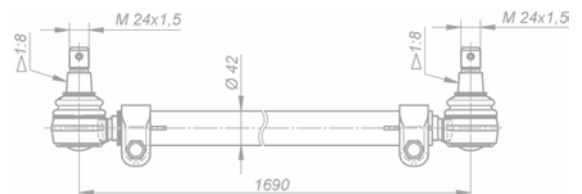

180-3414060
180-3414060-10



Тяга сошки
65951-3414010-10

K5

ПРИМЕНЯЕМОСТЬ:
а/м КАМАЗ 65951

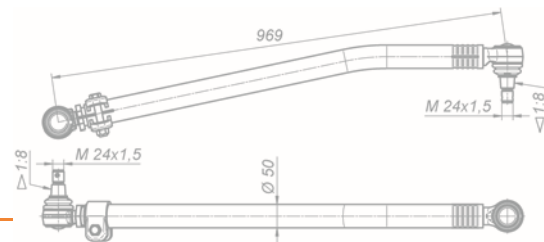

Тяга сошки
65952-3414010-10

K5

ПРИМЕНЯЕМОСТЬ:
а/м КАМАЗ 65952

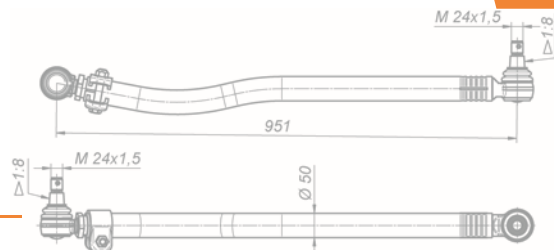

Тяга сошки
65952-3414010-20

K5

ПРИМЕНЯЕМОСТЬ:
а/м КАМАЗ 65952

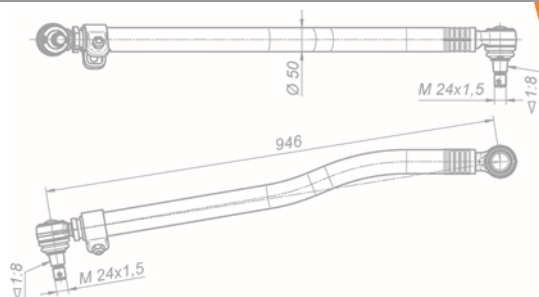

Тяга сошки
65953-3414010

K5

ПРИМЕНЯЕМОСТЬ:
а/м КАМАЗ 65953

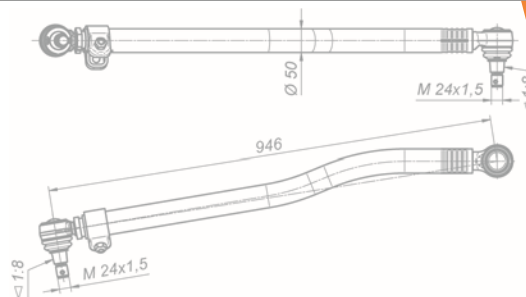

Тяга сошки
6595-3414010-10

K5

ПРИМЕНЯЕМОСТЬ:
а/м КАМАЗ 6595

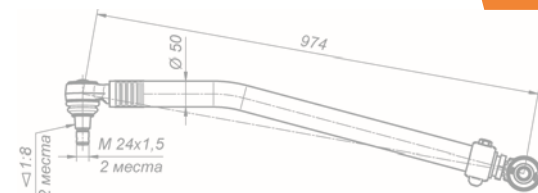

Тяга сошки
65954-3414010

K5

ПРИМЕНЯЕМОСТЬ:
а/м КАМАЗ 65954

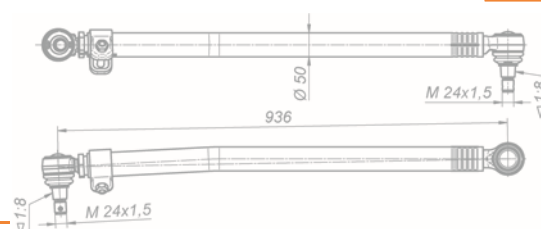



Тяга сошки
7330-3414010-30

ПРИМЕНЯЕМОСТЬ:

а/м КАМАЗ

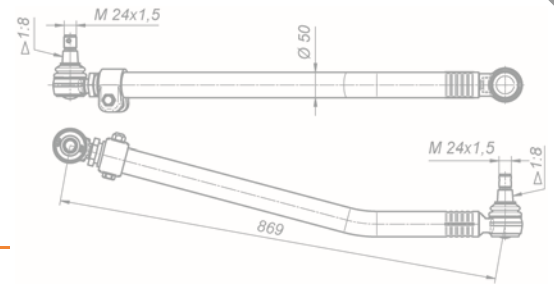

Тяга сошки
R53205-3414010

ПРИМЕНЯЕМОСТЬ:

а/м КАМАЗ 53205, 53212, 54112, 54115, 53229, 65116, 65117, 5511, 65115, 43253, 43255.
Взаимозаменяема с 53205-3414010-11, 53205-3414009-11, 53205-3414010, 5320-3414010

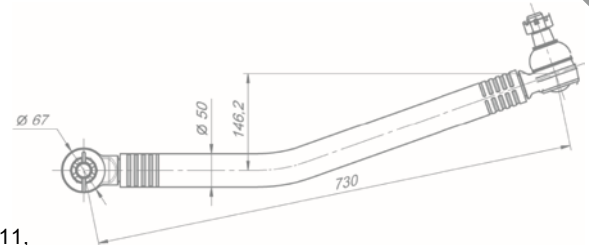

Тяга сошки
рулевого управления
53205-3414009-11

ПРИМЕНЯЕМОСТЬ:

а/м КАМАЗ 43253, 43254, 43255, 53212, 53213, 53215, 53228, 53229, 54112, 54115, 55111, 65115, 65116, 65117, 6540-073310.
Взаимозаменяема с 53205-3414010-11

Шплинты в комплект поставки не входят

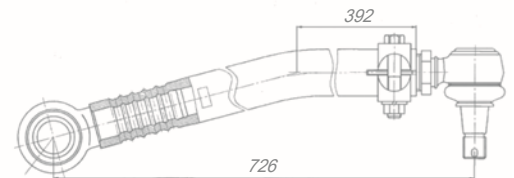

Тяга сошки
рулевого управления
53205-3414010-11

ПРИМЕНЯЕМОСТЬ:

а/м КАМАЗ 53205, 53212, 54112, 54115, 53229, 65116, 65117, 5511, 65115, 43253, 43255.
Взаимозаменяема с 53205-3414009-11, 53205-3414010, 5320-3414010

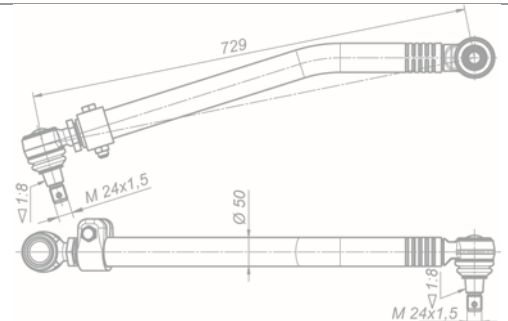

Тяга сошки
рулевого управления
6520-3414009-21

ПРИМЕНЯЕМОСТЬ:

а/м КАМАЗ 6520.
Взаимозаменяема с 6520-3414010-21

Шплинты в комплект поставки не входят

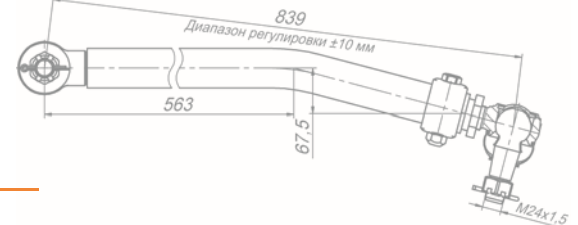

Тяга сошки
рулевого управления
6520-3414010-11

ПРИМЕНЯЕМОСТЬ:

а/м КАМАЗ 6520

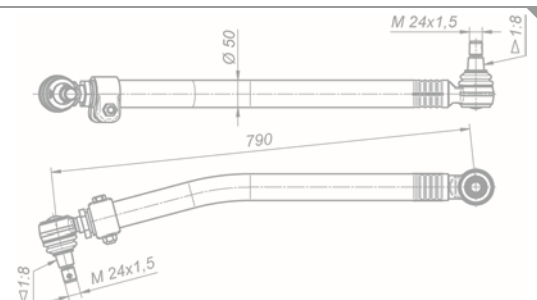



Тяга сошки рулевого управления
65222-3414010-11

ПРИМЕНЯЕМОСТЬ:

а/м КАМАЗ 65222

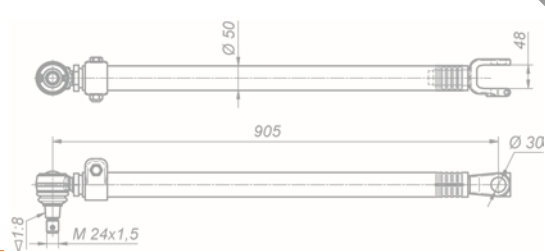

Тяга сошки с наконечниками
52974-3414010-11

ПРИМЕНЯЕМОСТЬ:

а/м НЕФАЗ 5299.
Взаимозаменяема с 52974-3414010-12



Тяга сошки с наконечниками
6460-3414010-60

ПРИМЕНЯЕМОСТЬ:

а/м КАМАЗ 6460

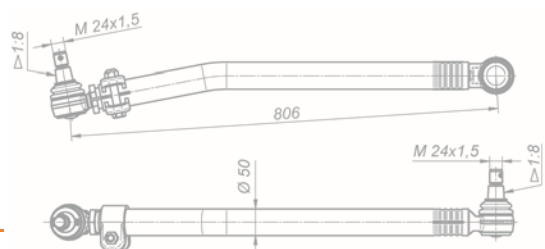

Тяга сошки с наконечниками
65201-3414010-60

ПРИМЕНЯЕМОСТЬ:

а/м КАМАЗ 65201

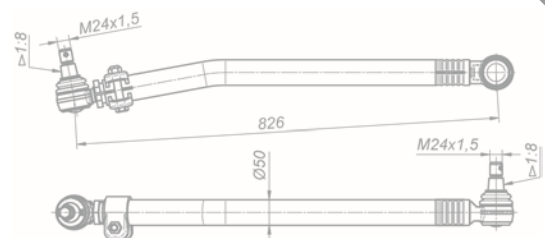

Тяга сошки с наконечниками
6520-3414010-41

ПРИМЕНЯЕМОСТЬ:

а/м КАМАЗ 6520

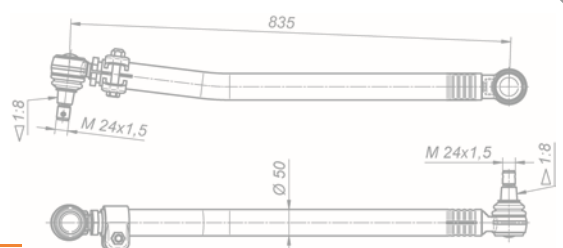

Тяга сошки с наконечниками
6520-3414010-51

ПРИМЕНЯЕМОСТЬ:

а/м КАМАЗ 6520

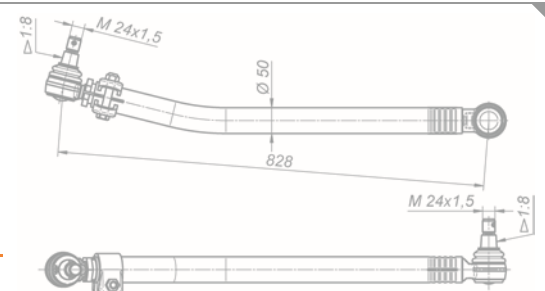



Тяга сошки с наконечниками
65225-3414010-11

ПРИМЕНЯЕМОСТЬ:

а/м КАМАЗ 65225

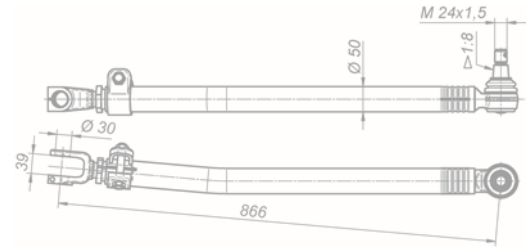

Тяга сошки с наконечниками
52974-3414010-31

ПРИМЕНЯЕМОСТЬ:

а/м НЕФАЗ

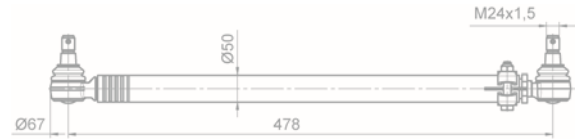

Тяга трапеции
6560-3414049-11

ПРИМЕНЯЕМОСТЬ:

а/м КАМАЗ 6560.
Взаимозаменяема с 6560-3414052-11

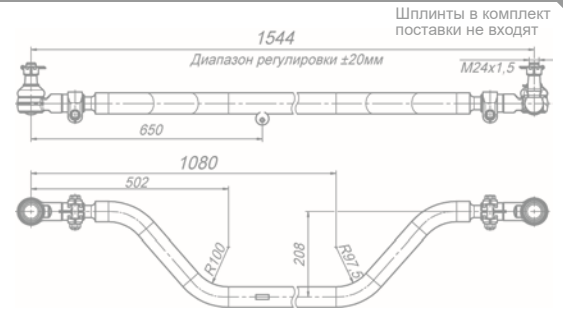

Тяга трапеции
6560-3414052-11

ПРИМЕНЯЕМОСТЬ:

а/м КАМАЗ 6560

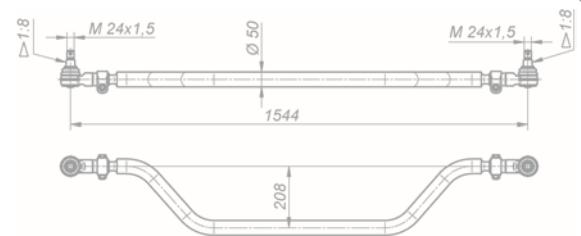

Хомут
180.50-3414065

ПРИМЕНЯЕМОСТЬ:

тяги рулевые с диаметром трубы,
в месте установки хомута, 50 мм

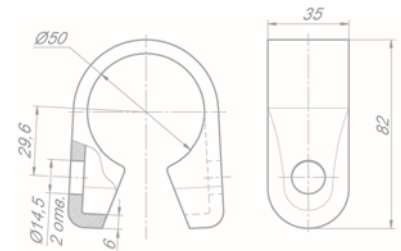

Покрытие: Ц7...12 хр. бце.

Камеры тормозные



Камера тормозная

- P100-3519100-20 (20/20)**
- P100-3519200-24 (24/24)**
- P100-3519500-30 (30/24)**

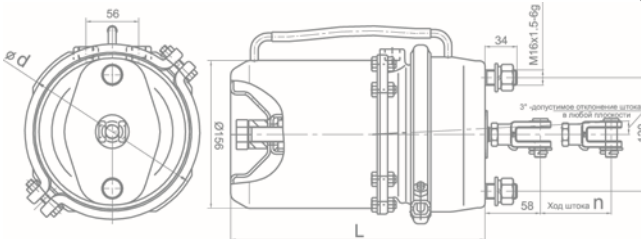

ОБОЗНАЧЕНИЕ	d, мм	L, мм	п (ход штока)	ПРИМЕНЯЕМОСТЬ
P100-3519100-20	192	265	57	а/м КАМАЗ 5320, 53212, 5410, 5511, 55111; ПА3 3205
P100-3519200-24	210	252	57	а/м КАМАЗ 4310; МАЗ 54323, 54342, 55331, 64221 КрАЗ 5444, 6437; КЕР 695Н
P100-3519500-30	210	270	75	а/м КАМАЗ 5297, 5360, 5460, 6560, 6520, 6522



Камера тормозная

- P100-3519110-20 (20)**
- P100-3519210-24 (24)**
- P100-3519310-30 (30)**

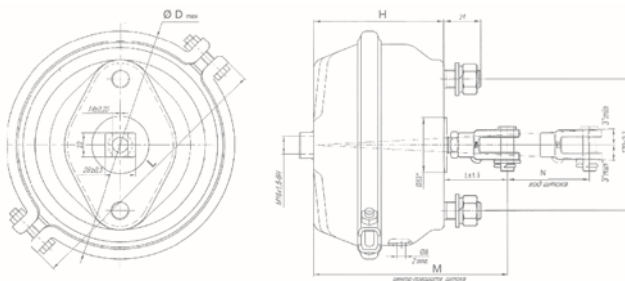

ОБОЗНАЧЕНИЕ	D max	L, мм	H, мм	ПРИМЕНЯЕМОСТЬ
P100-3519110-20	170	216	100	а/м МАЗ 64221; а/м КрАЗ; а/м КАМАЗ 5320, 53212, 5311
P100-3519210-24	185	224	119	а/м КАМАЗ 4310, 53212; КрАЗ 6322, 5444; МАЗ 55331, 6303 64229 и др; полуприцепы ОДА3
P100-3519310-30				а/м МАЗ; КрАЗ; прицепная техника

Клапаны пневматические



Клапан пневматический ограничительный







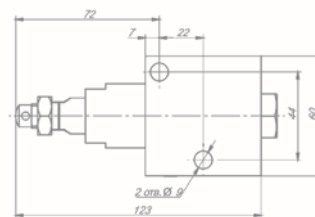



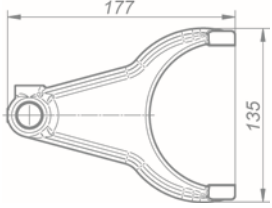

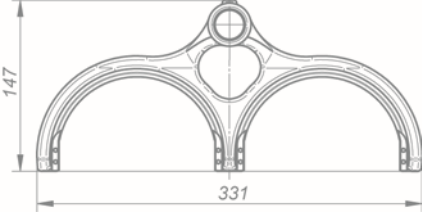
13101-8603010

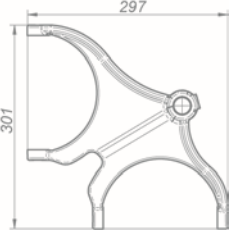
ПРИМЕНЯЕМОСТЬ:

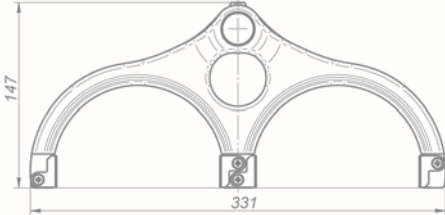
в самосвальных установках КАМАЗ (НЕФАЗ), УРАЛ

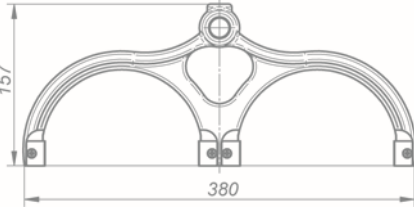

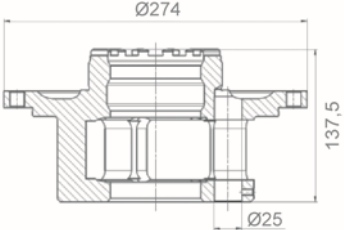
Коробка раздаточная (комплектующие)

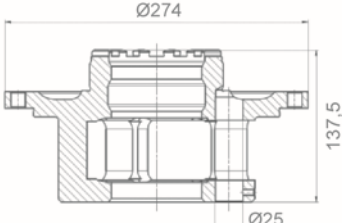
	<p>Вилка РК 635-1802149</p> <p>ПРИМЕНЯЕМОСТЬ:</p> <p>а/м КАМАЗ</p>	
	<p>Вилка включения передач РК 621-1803020</p> <p>ПРИМЕНЯЕМОСТЬ:</p> <p>а/м КАМАЗ</p>	
	<p>Вилка включения передач РК 635-1803020</p> <p>ПРИМЕНЯЕМОСТЬ:</p> <p>а/м КАМАЗ</p>	
	<p>Вилка с сухарями РК 621-1803014-20</p> <p>ПРИМЕНЯЕМОСТЬ:</p> <p>а/м КАМАЗ</p>	
	<p>Вилка с сухарями РК 633-1803019</p> <p>ПРИМЕНЯЕМОСТЬ:</p> <p>а/м КАМАЗ</p>	
	<p>Водило 25201-1802162</p> <p>ПРИМЕНЯЕМОСТЬ:</p> <p>раздаточная коробка а/м КАМАЗ 6522 производства ПАО КАМАЗ</p>	
	<p>Водило дифференциала РК 635-1802160-01</p> <p>ПРИМЕНЯЕМОСТЬ:</p> <p>раздаточная коробка а/м КАМАЗ РК 635</p>	



Втулка распорная
PK 635-1802191

ПРИМЕНЯЕМОСТЬ:

а/м КАМАЗ

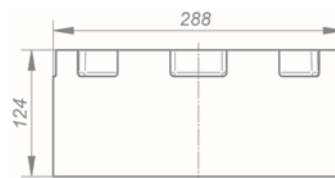

Гайка крепления подшипника
первичного вала
PK 621-1802050

ПРИМЕНЯЕМОСТЬ:

а/м КАМАЗ

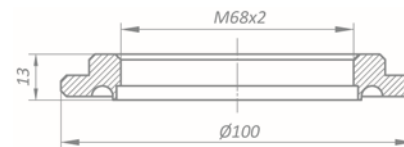

Гайка крепления подшипника
промежуточного вала левая
PK 621-1802092

ПРИМЕНЯЕМОСТЬ:

а/м КАМАЗ

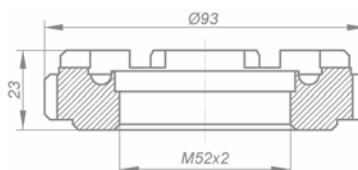

Гайка крепления подшипника
промежуточного вала правая
PK 621-1802095

ПРИМЕНЯЕМОСТЬ:

а/м КАМАЗ

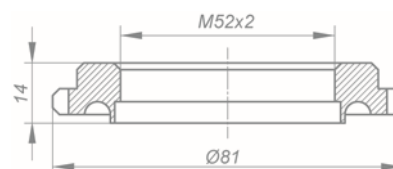

Гайка крепления подшипника
промежуточного вала правая
PK 633-1802091

ПРИМЕНЯЕМОСТЬ:

а/м КАМАЗ

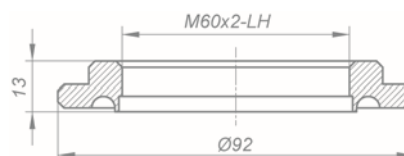

Корпус механизма
блокировки дифференциала
PK 635-1802235

ПРИМЕНЯЕМОСТЬ:

а/м КАМАЗ

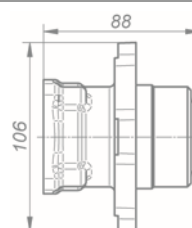

Крышка
PK 633-1802107

ПРИМЕНЯЕМОСТЬ:

а/м КАМАЗ

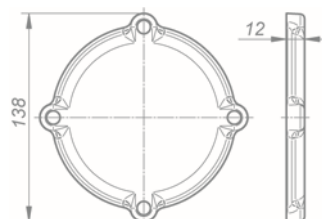

Крышка заднего
подшипника
PK 635-1802106

ПРИМЕНЯЕМОСТЬ:

а/м КАМАЗ

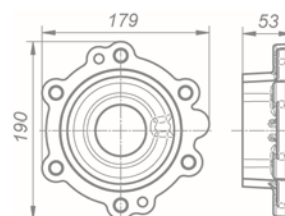



Крышка заднего подшипника
промежуточного вала
РК 633-1802106

ПРИМЕНЯЕМОСТЬ:

а/м КАМАЗ

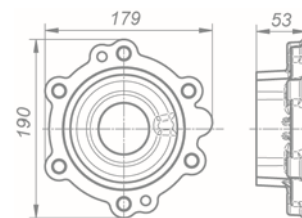

Крышка корпуса
механизма блокировки
РК 635-1802237

ПРИМЕНЯЕМОСТЬ:

а/м КАМАЗ

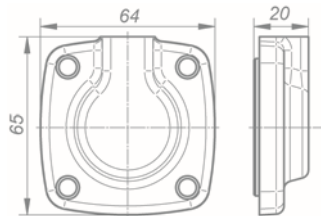

Крышка подшипника вала
привода заднего моста
РК 621-1802213

ПРИМЕНЯЕМОСТЬ:

а/м КАМАЗ

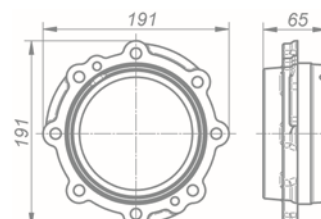

Крышка фиксатора
РК 621-1803041

ПРИМЕНЯЕМОСТЬ:

а/м КАМАЗ

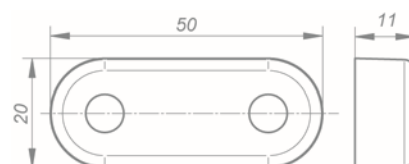

Лоток
РК 621-1802200

ПРИМЕНЯЕМОСТЬ:

а/м КАМАЗ

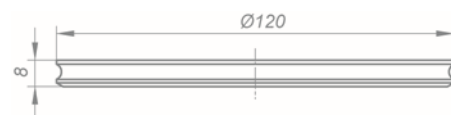

Механизм включения
РК 621-1803010

ПРИМЕНЯЕМОСТЬ:

раздаточная коробка а/м КАМАЗ
РК 621

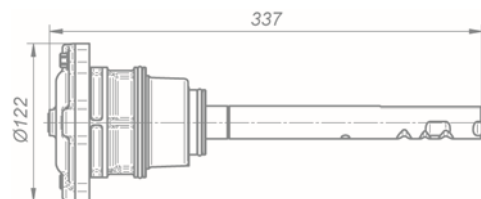

Механизм включения блокировки
дифференциала РК 6522
19101-1803200

ПРИМЕНЯЕМОСТЬ:

раздаточная коробка а/м КАМАЗ 6522
производства ПАО КАМАЗ

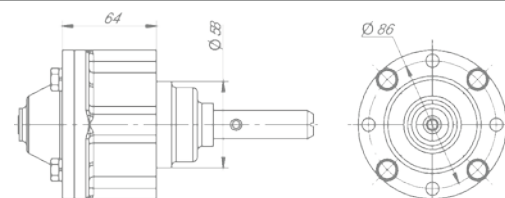

Механизм переключения
12102-1803000

ПРИМЕНЯЕМОСТЬ:

раздаточная коробка а/м КАМАЗ 6522
производства ПАО КАМАЗ

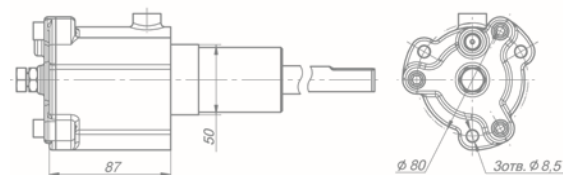



Механизм переключения
12103-1803000

ПРИМЕНЯЕМОСТЬ:
раздаточная коробка а/м КАМАЗ РК 633

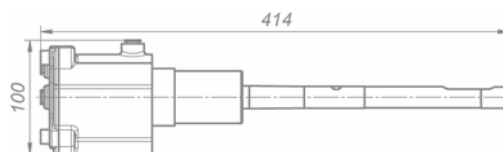

Механизм переключения
РК 621-1803010-12

ПРИМЕНЯЕМОСТЬ:
раздаточная коробка а/м КАМАЗ РК 621

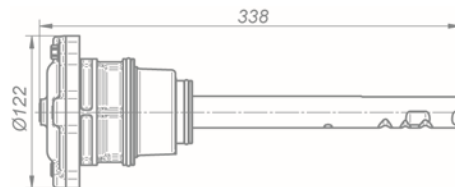

Механизм переключения
раздаточной коробки
РК 635-1803010

ПРИМЕНЯЕМОСТЬ:
раздаточная коробка а/м КАМАЗ РК 635

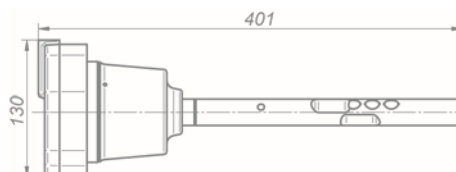

Муфта
РК 635-1802148

ПРИМЕНЯЕМОСТЬ:
а/м КАМАЗ

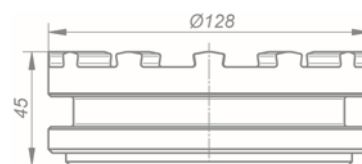

Муфта блокировки
25201-1802148

ПРИМЕНЯЕМОСТЬ:
раздаточная коробка 6522
производства ПАО КАМАЗ

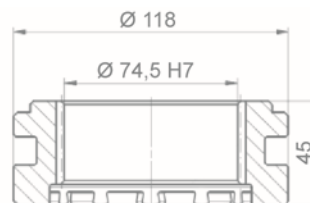

Насос шестеренный
11101-1820000

ПРИМЕНЯЕМОСТЬ:
раздаточная коробка а/м КАМАЗ РК 621, 6522, 633

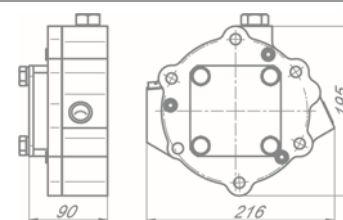

Насос шестеренный
11101-1820000-01

ПРИМЕНЯЕМОСТЬ:
раздаточная коробка а/м КАМАЗ РК 621, 6522, 633

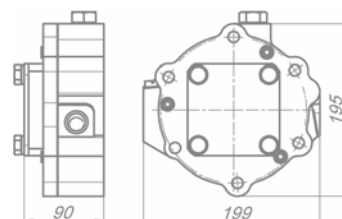

Насос шестеренный
11103-1820000

ПРИМЕНЯЕМОСТЬ:
раздаточная коробка а/м КАМАЗ РК 621

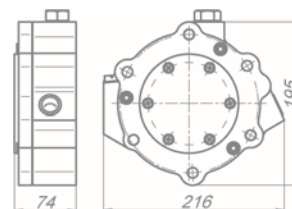



Насос шестеренный
11104-1802105

ПРИМЕНЯЕМОСТЬ:

раздаточная коробка а/м КАМАЗ
РК 635

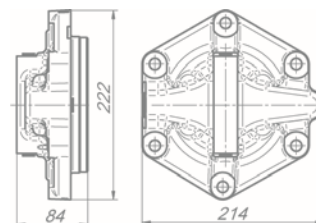

Ось сателлита
РК 621-1802159

ПРИМЕНЯЕМОСТЬ:

а/м КАМАЗ



Переходник
РК 635-1802252

ПРИМЕНЯЕМОСТЬ:

а/м КАМАЗ

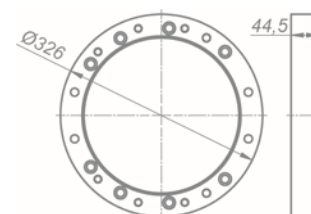

Поршень
пневмоцилиндра
РК 621-1802235

ПРИМЕНЯЕМОСТЬ:

а/м КАМАЗ

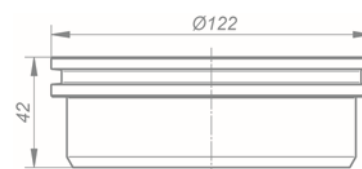

Пружина
РК 635-1803177

ПРИМЕНЯЕМОСТЬ:

а/м КАМАЗ

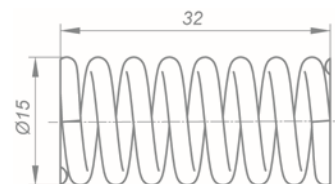

Пружина
РК 635-1803261

ПРИМЕНЯЕМОСТЬ:

а/м КАМАЗ

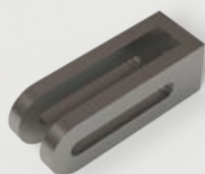
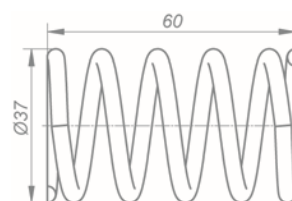

Скоба
РК 635-1803045

ПРИМЕНЯЕМОСТЬ:

а/м КАМАЗ

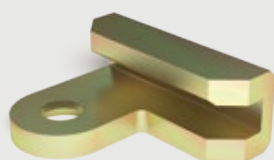
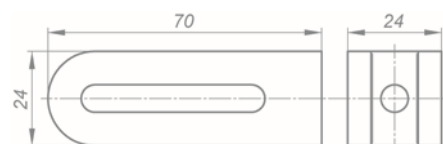

Сухарь
621-1802236-10

ПРИМЕНЯЕМОСТЬ:

а/м КАМАЗ

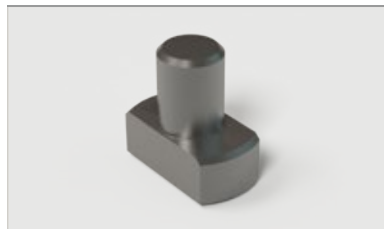

Сухарь вилки
РК 635-1802236

ПРИМЕНЯЕМОСТЬ:

а/м КАМАЗ

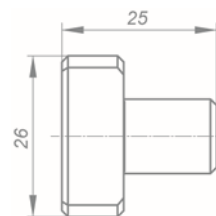

Фиксатор
РК 621-1803040

ПРИМЕНЯЕМОСТЬ:

а/м КАМАЗ

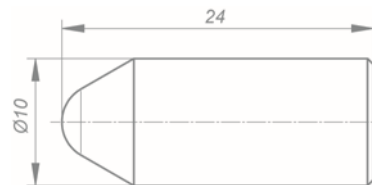

Шайба защитная фланца
РК 621-1802196

ПРИМЕНЯЕМОСТЬ:

а/м КАМАЗ

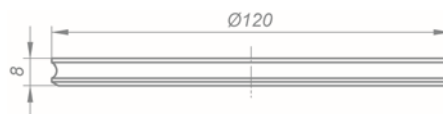

Шайба опорная
РК 621-1802240

ПРИМЕНЯЕМОСТЬ:

а/м КАМАЗ

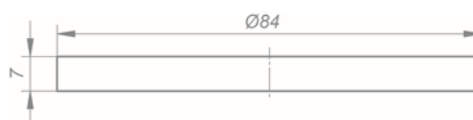

Шайба опорная
промежуточного вала левая
РК 621-1802089

ПРИМЕНЯЕМОСТЬ:

а/м КАМАЗ

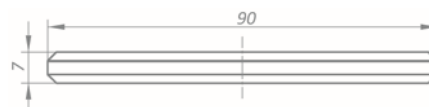

Шайба опорная
промежуточного вала правая
РК 621-1802090

ПРИМЕНЯЕМОСТЬ:

а/м КАМАЗ



Шайба опорная
сателлита
РК 621-1802163

ПРИМЕНЯЕМОСТЬ:

а/м КАМАЗ



Шайба упорная
РК 621-1802250

ПРИМЕНЯЕМОСТЬ:

а/м КАМАЗ





Шайба упорная
первичного вала
РК 621-1802040

ПРИМЕНЯЕМОСТЬ:

а/м КАМАЗ



Штифт
РК 635-1803176

ПРИМЕНЯЕМОСТЬ:

а/м КАМАЗ

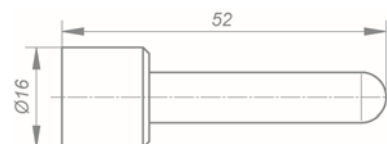

Шток
РК 621-1803023

ПРИМЕНЯЕМОСТЬ:

а/м КАМАЗ

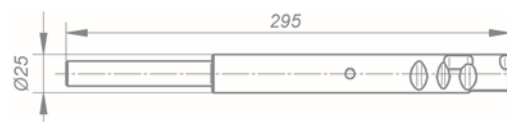

Шток
РК 635-1803023

ПРИМЕНЯЕМОСТЬ:

а/м КАМАЗ



Шток-поршень
РК 635-1802238

ПРИМЕНЯЕМОСТЬ:

а/м КАМАЗ

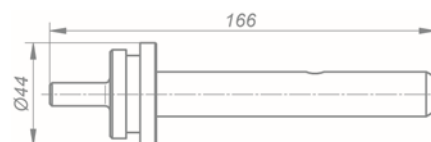

Штуцер
РК 621-1805040

ПРИМЕНЯЕМОСТЬ:

а/м КАМАЗ

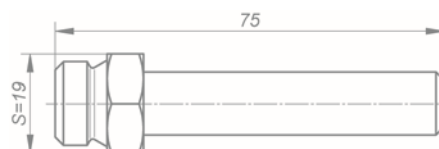

Эксцентрик
РК 635-1803175

ПРИМЕНЯЕМОСТЬ:

а/м КАМАЗ

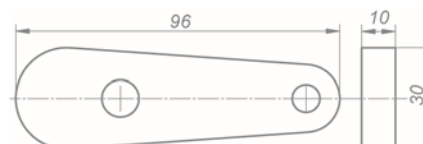

Опоры силового агрегата



Опора передняя левая
650.1001017

ПРИМЕНЯЕМОСТЬ:

СА ЯМЗ-650

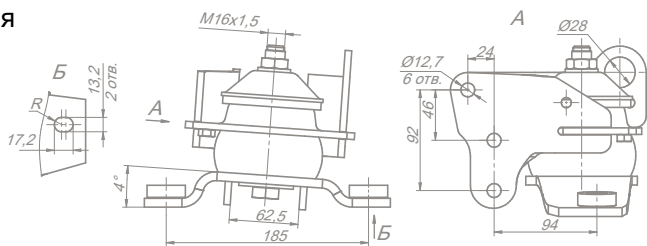

Опора передняя левая
650.1001017-10

ПРИМЕНЯЕМОСТЬ:

двигатели семейства ЯМЗ-650
производства ПАО Автодизель

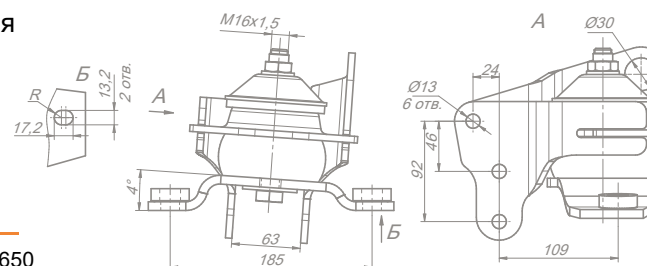

Опора передняя левая
650.1001017-20

ПРИМЕНЯЕМОСТЬ:

УРАЛ-63704, МАЗ дв. ЯМЗ-650.10

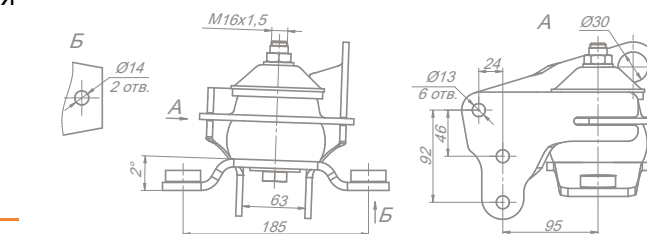

Опора передняя левая
650.1001017-30

ПРИМЕНЯЕМОСТЬ:

двигатели семейства ЯМЗ-650
производства ПАО Автодизель

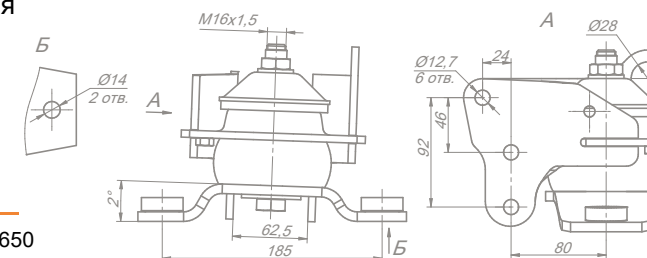

Опора передняя правая
650.1001019

ПРИМЕНЯЕМОСТЬ:

двигатели семейства ЯМЗ-650
производства ПАО Автодизель

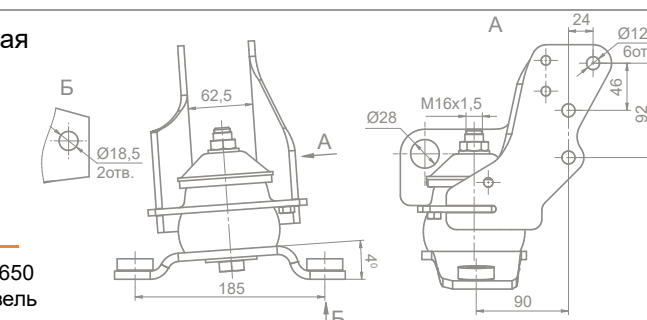

Опора передняя правая
650.1001019-10

ПРИМЕНЯЕМОСТЬ:

СА ЯМЗ-650.10

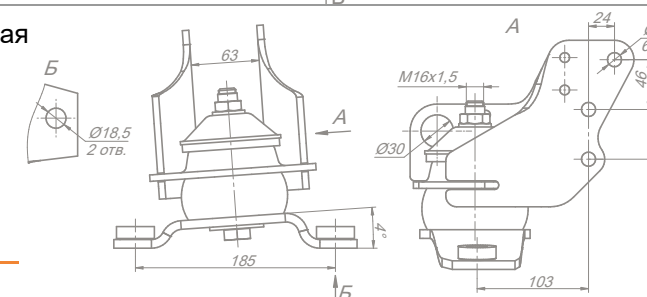



Опора передняя правая
650.1001019-20

ПРИМЕНЯЕМОСТЬ:

СА ЯМЗ-650.10

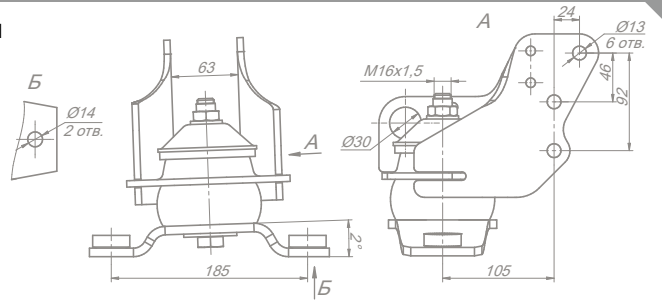

Опора передняя правая
650.1001019-30

ПРИМЕНЯЕМОСТЬ:

СА ЯМЗ-650.10

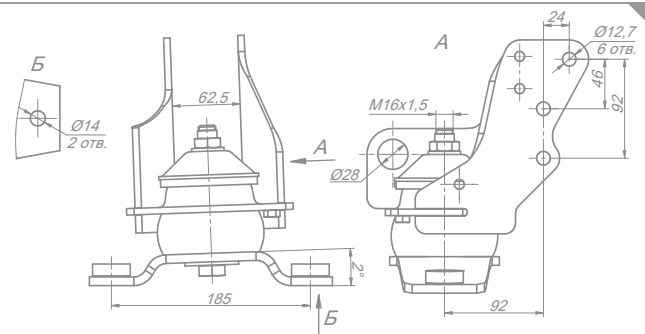

Резинотехнические изделия



Амортизатор
6520-1109382

ПРИМЕНЯЕМОСТЬ:

а/м КАМАЗ 6520

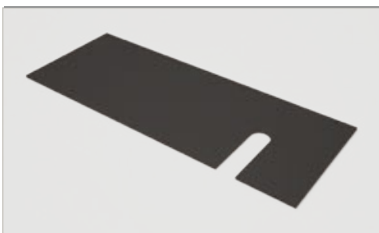
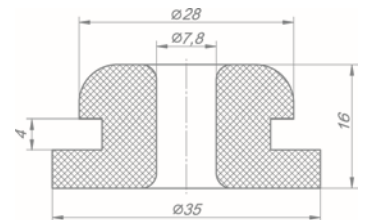

Брызговик
65222-1301587

ПРИМЕНЯЕМОСТЬ:

а/м КАМАЗ 65222

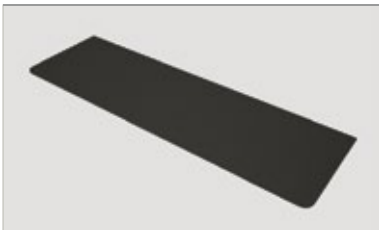
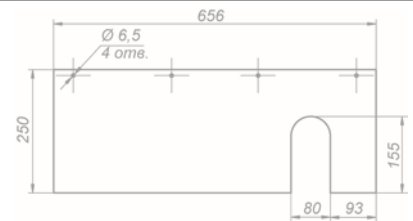

Брызговик облицовочной панели
43114-8401450-04

ПРИМЕНЯЕМОСТЬ:

а/м КАМАЗ 43255, 43261, 53229, 65115, 65116, 6520, 65201

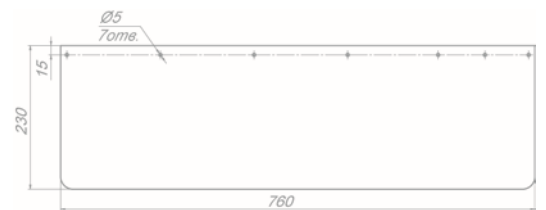

Брызговик облицовочной панели
65115-8401450-04

ПРИМЕНЯЕМОСТЬ:

а/м КАМАЗ 6520

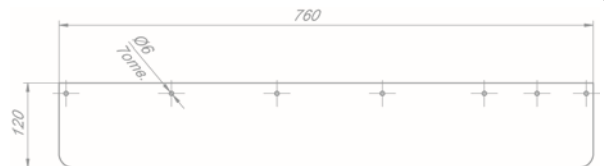



Брызговик облицовочной панели
65221-8401450

ПРИМЕНЯЕМОСТЬ:

а/м КАМАЗ



Буфер
53215-8502090-70

ПРИМЕНЯЕМОСТЬ:

ограничитель борта платформы
а/м КАМАЗ 65116, 43501, 53501, 53504
6450, 5350, 6350, 63501 и полуприцепы НЕФАЗ

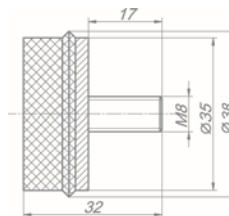

Буфер
54901-6106600

ПРИМЕНЯЕМОСТЬ:

а/м КАМАЗ 54901, 65208

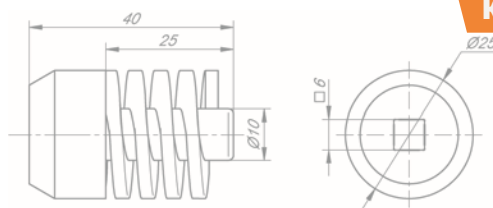

K5



Буфер
R5320-2902624

ПРИМЕНЯЕМОСТЬ:

а/м КАМАЗ 4310, 4326, 5315, 5320, 53212,
5410, 54112, 5511; ГАЗ 4301; УАЗ 3160

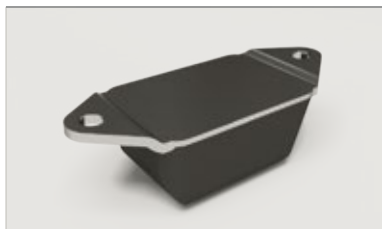
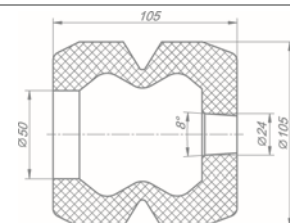

Буфер дополнительный
передней рессоры
4310-2902684

ПРИМЕНЯЕМОСТЬ:

а/м КАМАЗ 4310, 43114, 4326,
4350, 65111, 5460, 65116, 6540;
установка передней подвески;

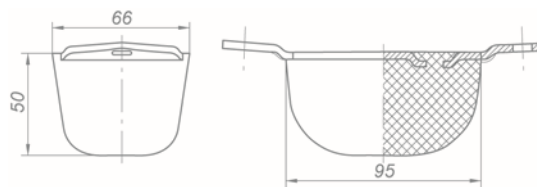

Буфер задней рессоры
5320-2912624

ПРИМЕНЯЕМОСТЬ:

а/м КАМАЗ 4308, 4310, 43114, 43118, 4350,
5297, 5320, 53212, 5410, 54112, 55102, 5511;
установка задней подвески

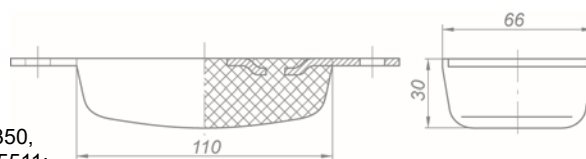

Буфер пневморессоры
650-2934005

ПРИМЕНЯЕМОСТЬ:

рессоры пневматические: 650-2934001,
652-2934001, 690-2934001, 691-2934001,
700-2934001

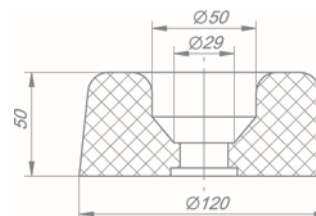

Буфер рессоры
5320-5001106

ПРИМЕНЯЕМОСТЬ:

а/м КАМАЗ 4310, 4326, 5320, 53212,
5410, 54112, 5511, 55102;
ограничитель борта платформы
и рессоры кабины

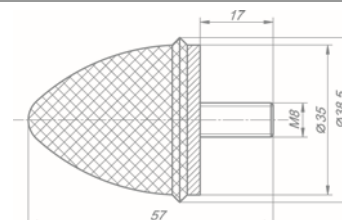



Виброизолятор
142.1703632

ПРИМЕНЯЕМОСТЬ:

а/м КАМАЗ выпуска с 2000 г.
(кроме а/м с телескопическим приводом переключения передач)

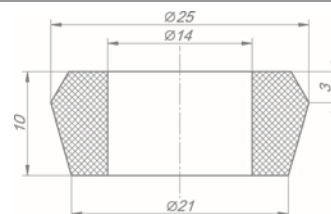

Клапан крана
5320-2511076

ПРИМЕНЯЕМОСТЬ:

а/м КАМАЗ 4310, 4326, 5315, 5320, 53212, 5410, 54112, 551, 55102, 43114

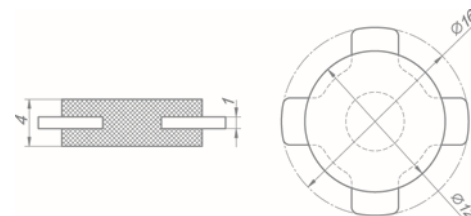

Клапан поршня
830-1602521-20

ПРИМЕНЯЕМОСТЬ:

клапан ГЦС 830-1602512 производства РОСТАР

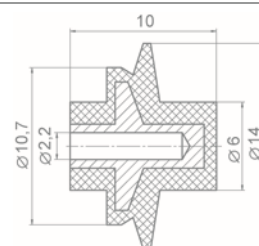

Клипса
6580-3711523

ПРИМЕНЯЕМОСТЬ:

а/м КАМАЗ 43502, 65806, 65201 Люкс, 65801

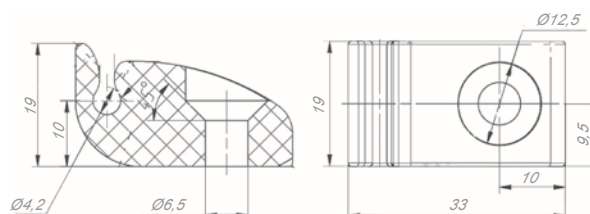

Кольцо
864273

ПРИМЕНЯЕМОСТЬ:

а/м КАМАЗ 5360, 5460, 4308, 6522

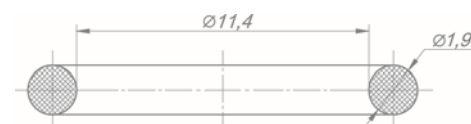

Кольцо
6540-1703548

ПРИМЕНЯЕМОСТЬ:

кольцо уплотнительное крестовины хвостовика КПП КАМАЗ

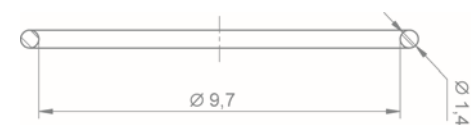

Кольцо уплотнительное
4310-3124079

ПРИМЕНЯЕМОСТЬ:

а/м КАМАЗ 4326, 43114, 43118, 6426, 65111, 4350, 5350, 6350

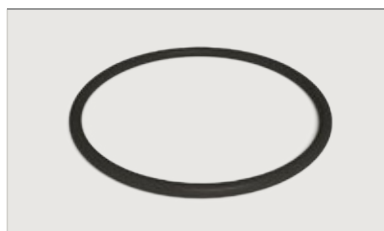
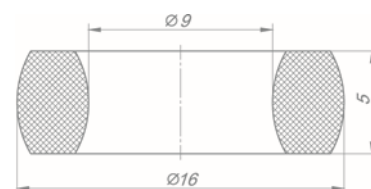

Кольцо уплотнительное
530-1702131

ПРИМЕНЯЕМОСТЬ:

опора рычага переключения передач 530-1702200 (произв. АрСиЭр)

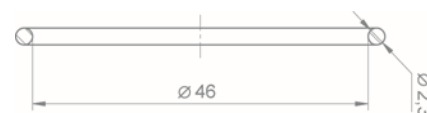

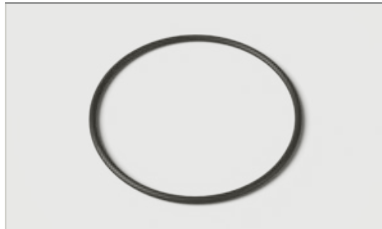

Кольцо уплотнительное
6560-3124091

ПРИМЕНЯЕМОСТЬ:

а/м КАМАЗ

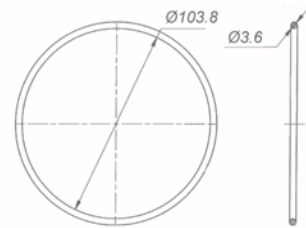

Кольцо
910.10-1003274-10

ПРИМЕНЯЕМОСТЬ:

двигатель Р6 (КАМАЗ 910.10)



Компенсатор
5320-3533160

ПРИМЕНЯЕМОСТЬ:

а/м КАМАЗ 43261, 4350, 5320, 53212, 5350, 5410, 5511, 6350, 65116, 6540; установка регулятора тормозных сил

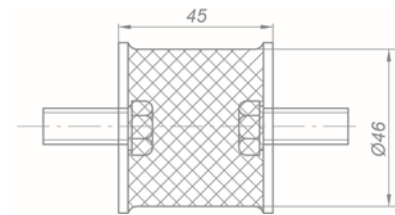

Манжета
4308-3001020

ПРИМЕНЯЕМОСТЬ:

а/м КАМАЗ 4308



Манжета
4308-3103018

ПРИМЕНЯЕМОСТЬ:

а/м КАМАЗ 4308; передняя ступица

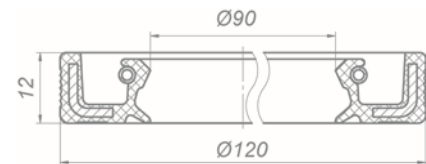

Манжета
53205-2902029

ПРИМЕНЯЕМОСТЬ:

а/м КАМАЗ 43114, 43118, 4326, 43261, 4350, 43501, 53228, 65111, 5350, 6350, 63501, 6450, 6540; манжета ушка рессоры

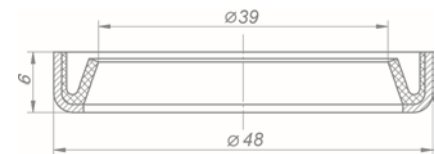

Манжета
53205-3001050

ПРИМЕНЯЕМОСТЬ:

а/м КАМАЗ выпуска с 2000 г. (кроме 6520 6460)

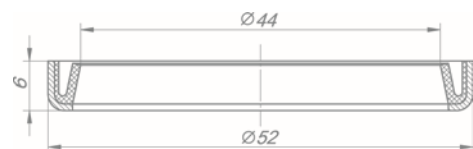

Манжета
53205-3104040-10

ПРИМЕНЯЕМОСТЬ:

а/м КАМАЗ (кроме 6520 и полноприводных 6x6, 4x4 семейств 43114, 4326, 6426, 65111, 4350, 5350)

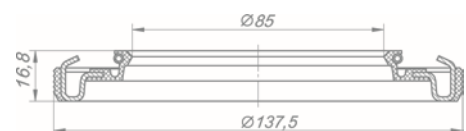



Манжета
620-3124025

ПРИМЕНЯЕМОСТЬ:

полноприводные а/м КАМАЗ 4310.
Взаимозаменяема с 43114-3124025



Манжета
621-3124025

ПРИМЕНЯЕМОСТЬ:

мост МАДАРА

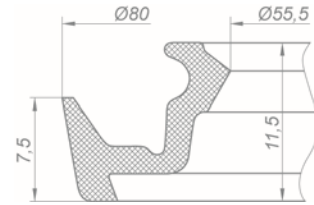

Манжета
621-3124050

ПРИМЕНЯЕМОСТЬ:

мост МАДАРА

1	Манжета	621-3124025
2	Пружина	621-3124026
3	Кольцо опорное	621-3124036

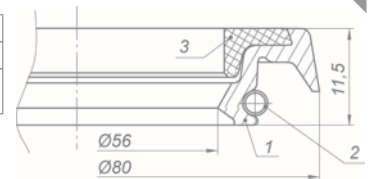

Манжета
65115-2902029

ПРИМЕНЯЕМОСТЬ:

а/м КАМАЗ 6520, 6460, 65115, 6522,
5460, 65116, 4308

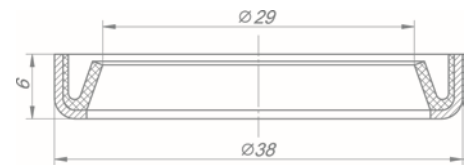

Манжета
65115-3104017

ПРИМЕНЯЕМОСТЬ:

а/м КАМАЗ.
Взаимозаменяема с 864129-02, 1417-3104017



Манжета
65115-3104018

ПРИМЕНЯЕМОСТЬ:

а/м КАМАЗ 5460, 53228, 65111, 6520, 6460;
автобусы НЕФАЗ с мостами КАМАЗ

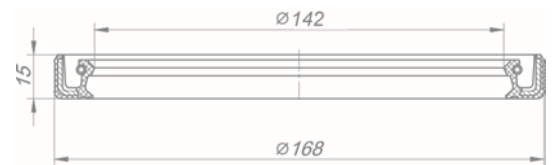

Манжета
6520-2918180

ПРИМЕНЯЕМОСТЬ:

а/м КАМАЗ 6520, 6522, 6460

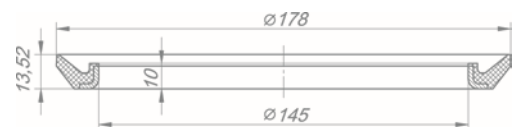

Манжета
6520-3501117

ПРИМЕНЯЕМОСТЬ:

а/м КАМАЗ 6520, 6522, 6460, 65225,
5460, 5360

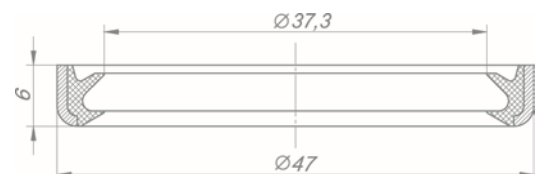



Манжета
830-1602517

ПРИМЕНЯЕМОСТЬ:

манжета ГЦС 830-1602512
производства РОСТАР

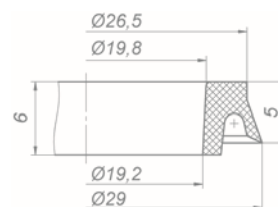

Манжета балансира
1115-2918180

ПРИМЕНЯЕМОСТЬ:

а/м КАМАЗ 5320, 53212, 5410, 54112,
5511, 55102

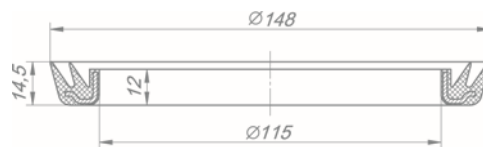

Манжета балансира
1418-2918180

ПРИМЕНЯЕМОСТЬ:

семейства а/м КАМАЗ 6х4, 6х6
тяжелой серии 6520, 6522, 6460

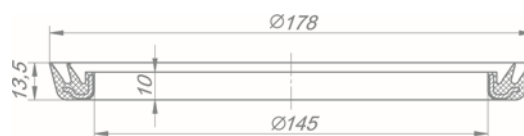

Манжета передней ступицы
6520-3103018

ПРИМЕНЯЕМОСТЬ:

а/м КАМАЗ 6520, 6460, 4308, 5460, 6522

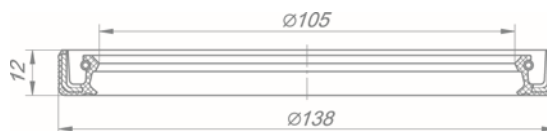

Манжета с пружиной
864158-10

а/м КАМАЗ 4310, 43101, 43114, 43118,
4326, 43261, 4350, 43501, 5350, 43501,
5350, 53501, 53504, 6350, 63501, 6450, 65115;
сальник полуоси;

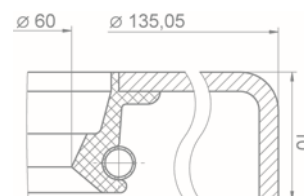

Манжета шкворневого
узла передней оси
6520-3001050

ПРИМЕНЯЕМОСТЬ:

а/м КАМАЗ 6520, 6522, 6460

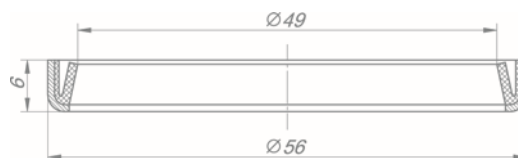

Накладка защитная
P5320-3414074

ПРИМЕНЯЕМОСТЬ:

накладка защитная наконечника рулевой тяги

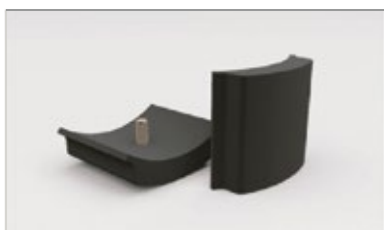
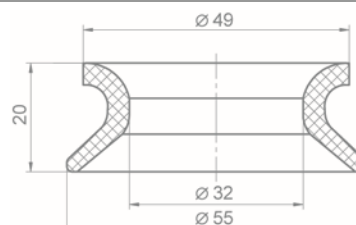

Подушка
4308-2913410

ПРИМЕНЯЕМОСТЬ:

а/м КАМАЗ 4308

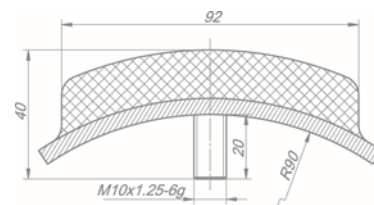



Подушка
53205-1001020

ПРИМЕНЯЕМОСТЬ:

а/м КАМАЗ 4326, 65115, 6540, 43114, 43118, 4326, 53228, 65111, 65116; УРАЛ 4320

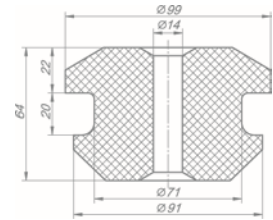

Подушка передней опоры
4308-1001020

а/м КАМАЗ 4308, 65115, 65116, 65117 с двигателем Cummins. Взаимозаменяема с 45104100100190 буфер 50005202

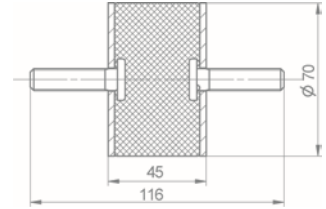

Подушка поддерживающей опоры силового агрегата
5320-1001179

а/м КАМАЗ 4308, 43118, 4326, 43501, 5297, 5320, 53212, 5410, 54112, 5511; установка силового агрегата;

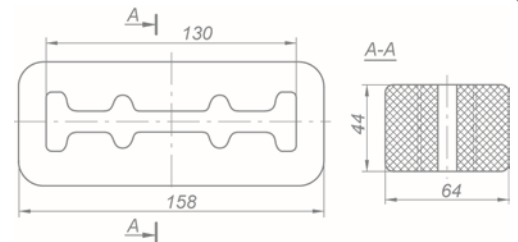

Прокладка
5320-1602113

ПРИМЕНЯЕМОСТЬ:

а/м КАМАЗ 6520 (Euro 2, 3), 6522 (Euro 2, 3), 4308, 43261

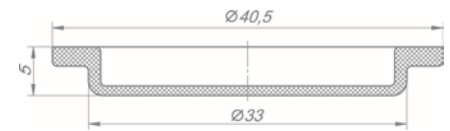

Прокладка
53205-8415016

ПРИМЕНЯЕМОСТЬ:

а/м КАМАЗ 53205

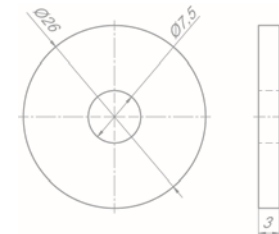

Прокладка
53215-1104138

ПРИМЕНЯЕМОСТЬ:

для топливозаборника и датчика управления уровня топлива. Взаимозаменяема с 5320-3827013

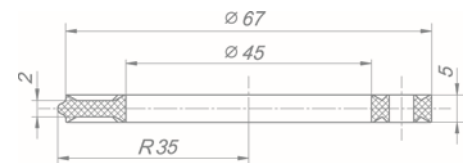

Прокладка крышки блока цилиндров
406.1003270

ПРИМЕНЯЕМОСТЬ:

а/м КАМАЗ, только совместно с крышкой головки цилиндра производства РОСТАР

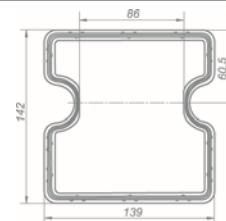

Сальник
4310-4502032

ПРИМЕНЯЕМОСТЬ:

а/м КАМАЗ 6520, 6522, седельный тягач 6460 (а/м с лебедкой)

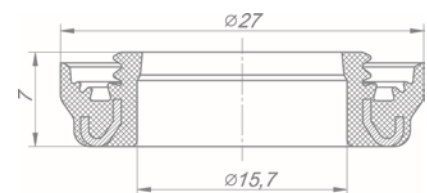



Уплотнение
53205-2205042

ПРИМЕНЯЕМОСТЬ:

а/м КАМАЗ выпуска с 2000 г. (кроме 6520, 6460);
пыльник подшипника крестовины

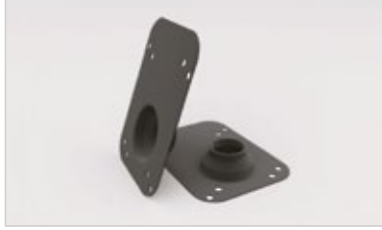
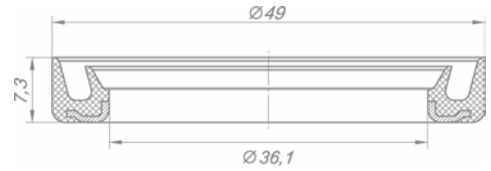

Уплотнитель
6520-3422122-19

ПРИМЕНЯЕМОСТЬ:

а/м КАМАЗ 6520, 6522 (Euro 2, 3)

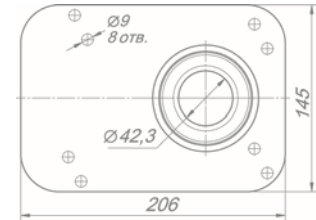

Уплотнитель
вентильного паза колеса
4310-3106013

а/м КАМАЗ 43114, 43118, 4326,
4350, 5350, 6350, 6450, 6520, 6522;
колесо с шиной левое, правое

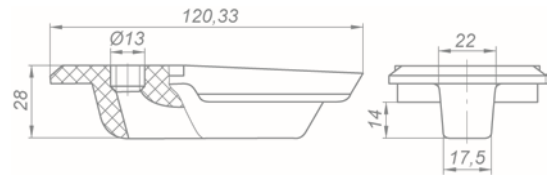

Уплотнитель двери
5320-6107147-20

L=4100

ПРИМЕНЯЕМОСТЬ:

а/м КАМАЗ

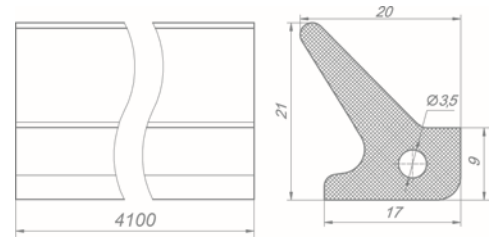

Уплотнитель люка пола
рычага коробки передач
53205-5130016-20

ПРИМЕНЯЕМОСТЬ:

а/м КАМАЗ выпуска с 2000г.;
уплотнение отверстия под рычаг КПП

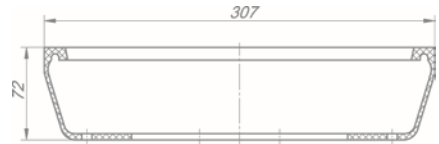

Упругий элемент
6363-2902430

ПРИМЕНЯЕМОСТЬ:

а/м УРАЛ 63674

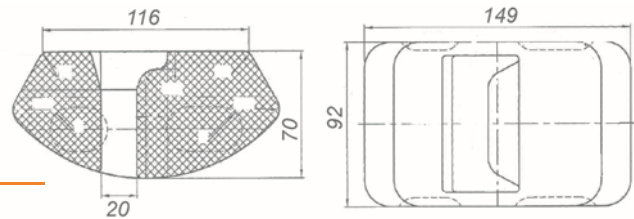

Упругий элемент
R6520-2902430

ПРИМЕНЯЕМОСТЬ:

а/м КАМАЗ 4308, 5360, 5460, 6460,
6520, 6522; передняя подвеска

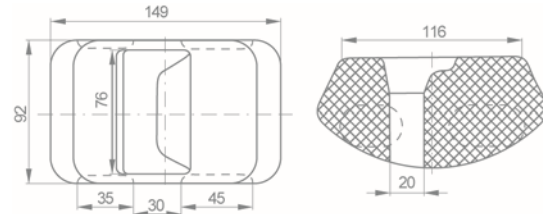

Фартук
53229-5614352

ПРИМЕНЯЕМОСТЬ:

а/м КАМАЗ

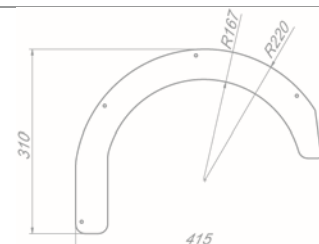



Фартук
5350-5614352-10

ПРИМЕНЯЕМОСТЬ:

а/м КАМАЗ

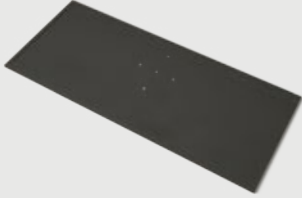
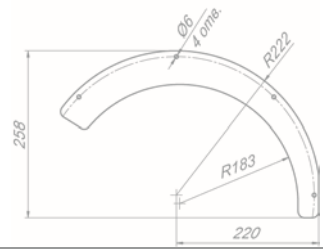

Фартук брызговика
5511-8404282

ПРИМЕНЯЕМОСТЬ:

а/м КАМАЗ 5320, 5410, 5511, 53212;
НЕФАЗ 5299-08, 66063, 9693, 8332

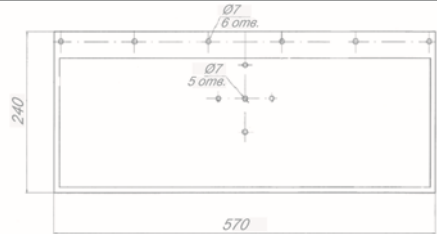

Фартук брызговика левый
5320-8403291-30

ПРИМЕНЯЕМОСТЬ:

а/м КАМАЗ 5320, 6540, 5490, 6350, 6520,
6450, 65226, 6580

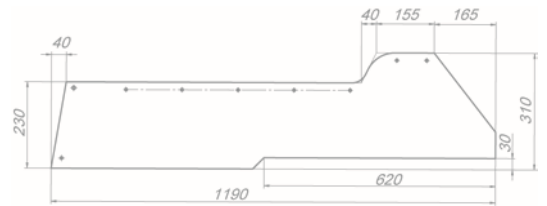

Фартук брызговика
нижний
43114-8403291

ПРИМЕНЯЕМОСТЬ:

а/м КАМАЗ 43501

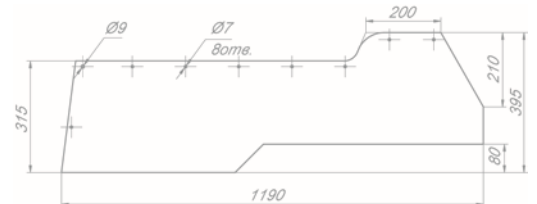

Фартук брызговика нижний
5320-8403291

ПРИМЕНЯЕМОСТЬ:

а/м КАМАЗ 43101

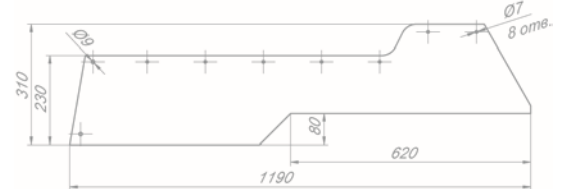

Фартук брызговика
нижний
6350-8403291

ПРИМЕНЯЕМОСТЬ:

а/м КАМАЗ 6350



Фартук брызговика
нижний
65226-8403291

ПРИМЕНЯЕМОСТЬ:

а/м КАМАЗ 65226

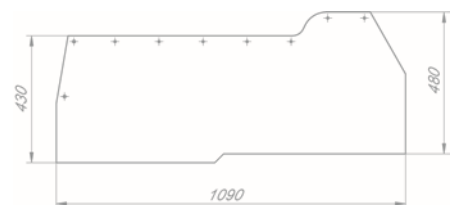

Фартук брызговика
нижний
65226-8403291-30

ПРИМЕНЯЕМОСТЬ:

а/м КАМАЗ

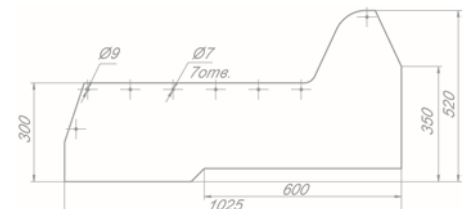



Фартук брызговика
нижний
65226-8404190

ПРИМЕНЯЕМОСТЬ:

а/м КАМАЗ 65221

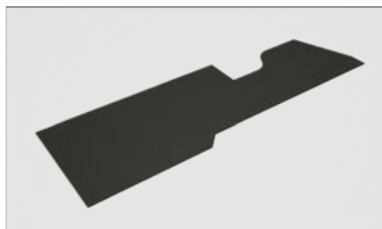
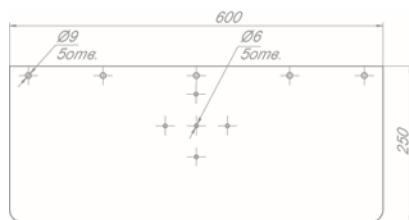

Фартук брызговика
нижний
6540-8403291-30

ПРИМЕНЯЕМОСТЬ:

а/м КАМАЗ 5460

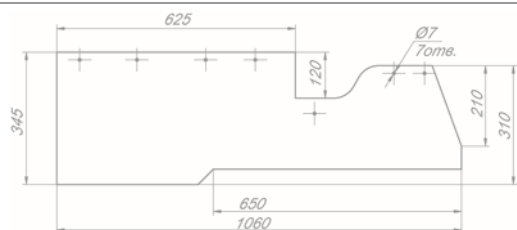

Фартук брызговика
нижний левый
6540-8403291

ПРИМЕНЯЕМОСТЬ:

а/м КАМАЗ 4310, 5320, 53212, 5410,
54112, 5511, 55102, 6460, 65115

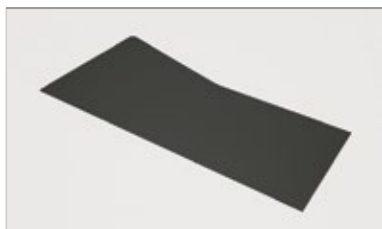
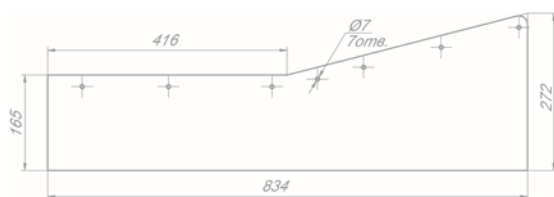

Фартук брызговика
нижний левый
6560-8403291

ПРИМЕНЯЕМОСТЬ:

а/м КАМАЗ 43253, 43255 (Евро-4)

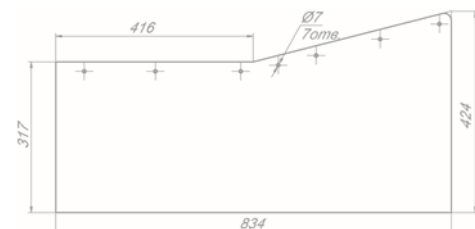

Фартук брызговика
нижний правый
6540-8403291-86

ПРИМЕНЯЕМОСТЬ:

а/м КАМАЗ

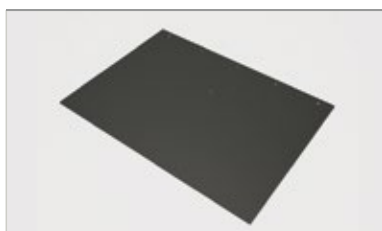
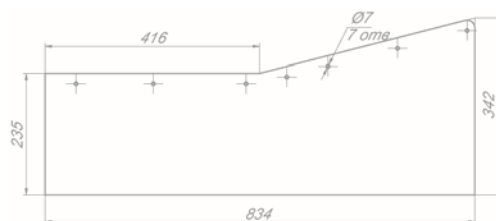

Фартук заднего крыла
6520-8404190

ПРИМЕНЯЕМОСТЬ:

а/м КАМАЗ 6520

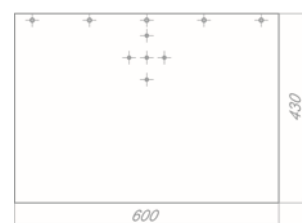

Фартук заднего крыла
65801-8404190

ПРИМЕНЯЕМОСТЬ:

а/м КАМАЗ

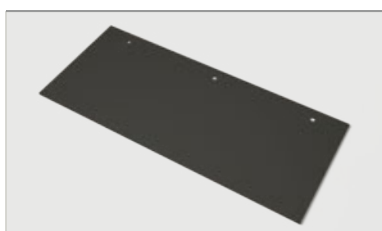
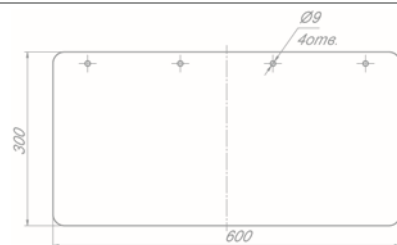

Фартук крыла
4308-8403310-50

ПРИМЕНЯЕМОСТЬ:

а/м КАМАЗ 4308, 5308

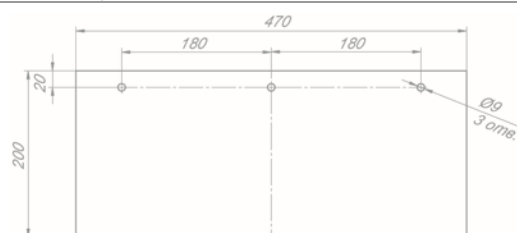

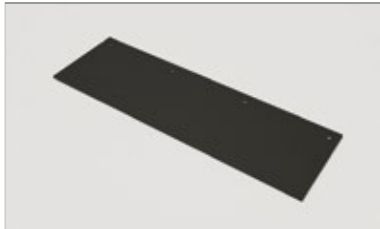

Фартук панели брызговика

5490-8403279-10

ПРИМЕНЯЕМОСТЬ:

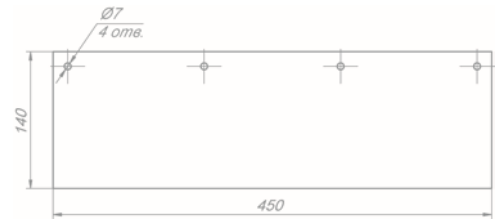
а/м КАМАЗ 5320, 6540, 5490, 6350,
6520, 6450, 65226, 6580

Фартук панели брызговика

6580-8403279-10

ПРИМЕНЯЕМОСТЬ:

а/м КАМАЗ 6350, 6520, 6450, 65226, 6580

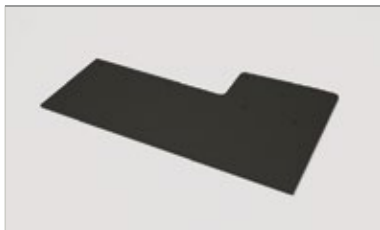
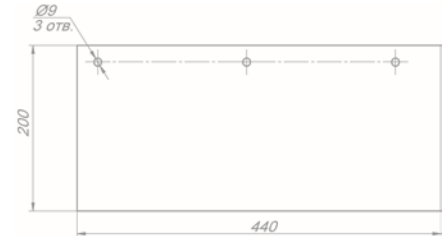
Фартук панели
брызговика задний**5490-8403350-10**

ПРИМЕНЯЕМОСТЬ:

а/м КАМАЗ 5490

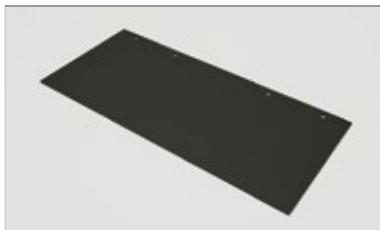
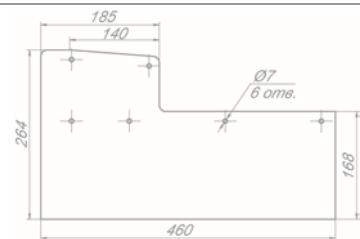
Фартук переднего
брызговика**6350-8511084-70**

ПРИМЕНЯЕМОСТЬ:

а/м КАМАЗ 6350

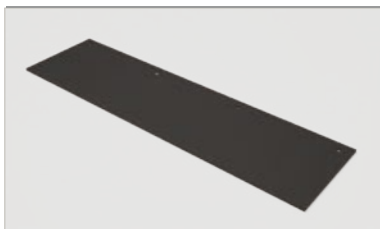
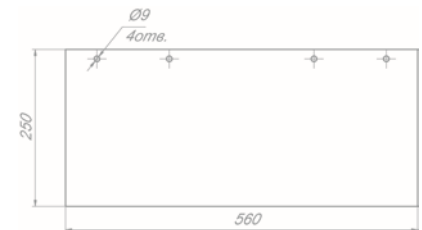

Фартук щитка грязевого верхнего

65226-8403295-10

ПРИМЕНЯЕМОСТЬ:

а/м КАМАЗ

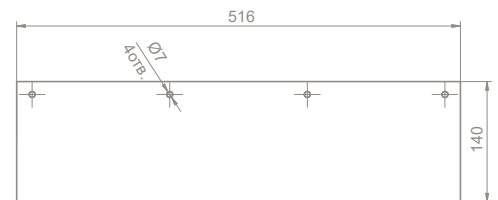

Чехол

530-1703575-10

ПРИМЕНЯЕМОСТЬ:

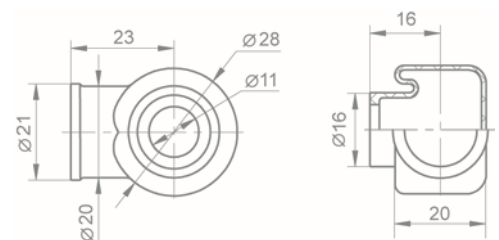
узел коробки передач;
чехол наконечника троса привода КППШайба
виброизоляционная**406-1003262-10**

ПРИМЕНЯЕМОСТЬ:

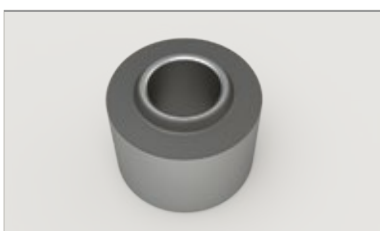
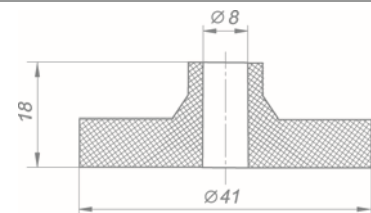
а/м КАМАЗ, только совместно с крышкой
головки цилиндра производства РОСТАР

Шарнир армированный

5410-2702040-10

ПРИМЕНЯЕМОСТЬ:

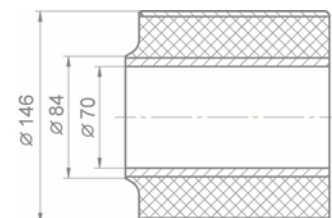
а/м КАМАЗ 5320, 53212, 5410,
54112, 55102, 5511, 65115

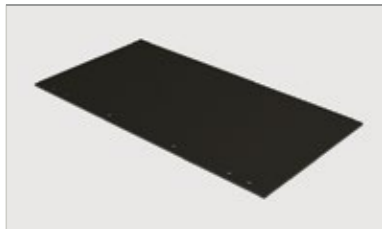

Щиток грязевой
6350-8403185-40

ПРИМЕНЯЕМОСТЬ:

а/м КАМАЗ 6350, 6520, 6450, 65226, 6580

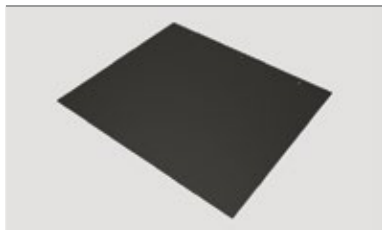
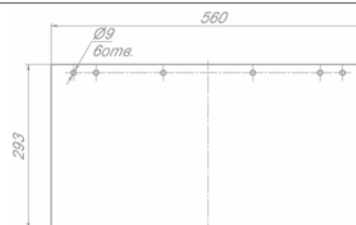

Щиток грязевой
6450-8403185-10

ПРИМЕНЯЕМОСТЬ:

а/м КАМАЗ 5320, 6540, 5490, 6350, 6520, 6450, 65226, 6580

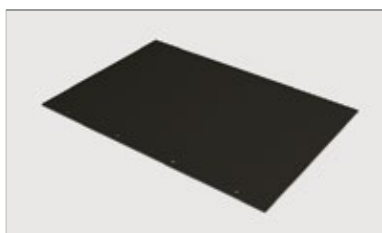
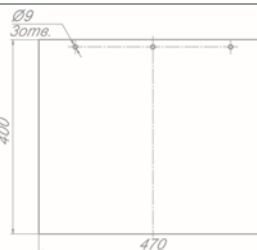

Брызговик
65201-8403185-75

ПРИМЕНЯЕМОСТЬ:

а/м КАМАЗ 6520, 6522, 65201, 65221- 65225, 5460, 6460, 53605, 5360

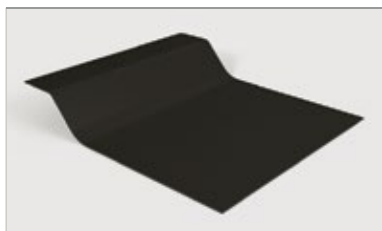
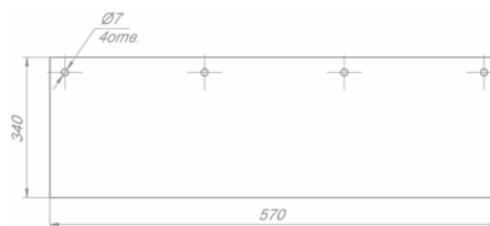

Щиток грязевой
65224-8403185

ПРИМЕНЯЕМОСТЬ:

а/м КАМАЗ 5320, 6540, 5490, 6350, 6520, 6450, 65226, 6580

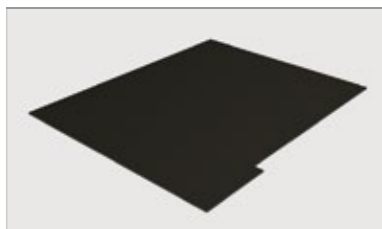
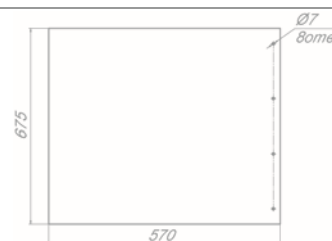

Щиток грязевой
65224-8403185-10

ПРИМЕНЯЕМОСТЬ:

а/м КАМАЗ 5320, 6540, 5490, 6350, 6520, 6450, 65226, 6580

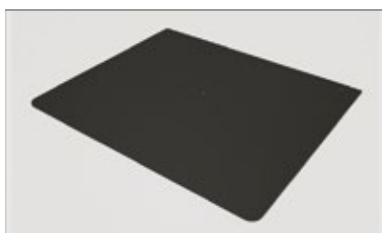
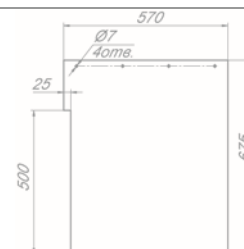

Щиток грязевой
задней части крыла нижний
43105-8403185-10

а/м КАМАЗ 43114, 43118, 4326, 53228, 4350 (4x4), 43501 (4x4), 65111, 5350 (6x6), 53501 (6x6), 53504 (6x6), 6350 (8x8), 63501 8x8, 6450 8x8

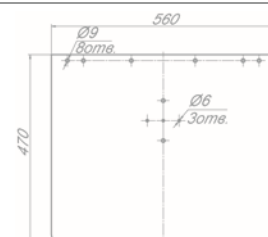



Резинометаллический шарнир R5511-2919000-15PK

а/м КАМАЗ до 2006 года выпуска, кроме серий 6520, для замены шарового пальца с металлическими вкладышами в реактивной штанге 5511-2919012, 511-2919012-15

КОМПЛЕКТ:

5511-2919026-01	Резинометаллический шарнир	1шт.
P630-2919060-01	Крышка реактивной штанги	1шт.
M10*30	Болты	3шт.
M30	Гайка	1шт.
6*60	Шплинт	1шт.



Ремкомплект реактивной штанги 2552PK

ПРИМЕНЯЕМОСТЬ:

реактивные штанги 2552-2919010, 2552-2919010-10 (ТОНАР)

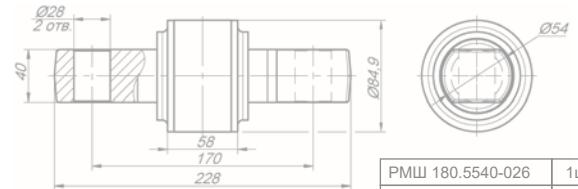

PMШ 180.5540-026	1шт.
Кольцо стопорное DIN 472-85x3-1	1шт.



Ремкомплект реактивной штанги 1358 PK

ПРИМЕНЯЕМОСТЬ:

реактивные штанги 1358-2919010-20, 1515-2919010-10 (ТОНАР)

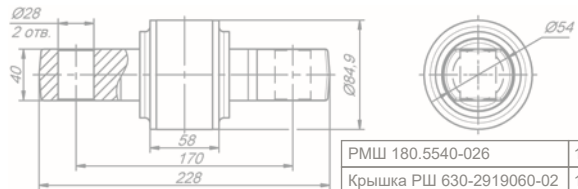

PMШ 180.5540-026	1шт.
Крышка РШ 630-2919060-02	1шт.
Болт M12x1,25-6gx25 1/55403/21 табл. ВАЗ 10312 или M12x1,25x25 -SW19-8.8 DIN961	4шт.



Ремкомплект реактивной штанги 180.2314 PK

ПРИМЕНЯЕМОСТЬ:

реактивные штанги 1320-2919010-10 (ТОНАР)

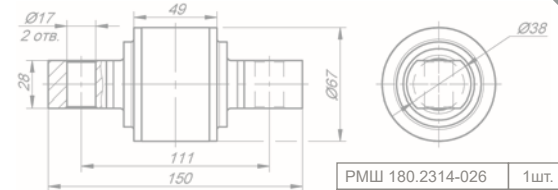

PMШ 180.2314-026	1шт.
Кольцо стопорное DIN 472-68x2,5-1	1шт.



Ремкомплект реактивной штанги 180.5743PK

ПРИМЕНЯЕМОСТЬ:

штанга реактивная 1515-2919010-10
ТОНАР

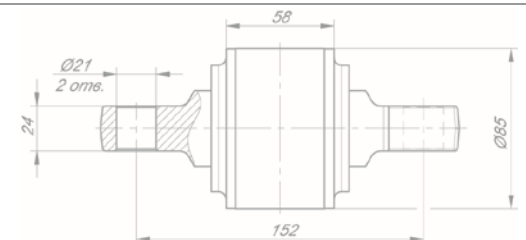

Ремкомплект реактивной штанги 251-2919026PK

ПРИМЕНЯЕМОСТЬ:

а/м КрАЗ

КОМПЛЕКТ:

251-2919026Э	Шарнир реактивной штанги	1шт.
1/55403/21 табл. ВАЗ 10312	Болт M12x1,25-6gx25	4шт.
349605-П29	Гайка M33x1,5 КрАЗ	1шт.
345302П2	Шайба пружинная	1шт.



Ремкомплект реактивной штанги 642PK

для реактивных штанг серии 642, 643 производства РОСТАР.
Прицепная техника НЕФАЗ и ТОНАР

№	ОБОЗНАЧЕНИЕ	НАИМЕНОВАНИЕ	КОЛ-ВО
1	642-2919026	PMШ	1 шт.
2	630-2919060-02	Крышка	1 шт.
3	M12 x 1,25-6g x 25	Болты	4 шт.



Ремкомплект башмака балансира
P5111-2918000

ПРИМЕНЯЕМОСТЬ:

комплект для установки полимерной втулки в башмак балансира

№	ОБОЗНАЧЕНИЕ	НАИМЕНОВАНИЕ	КОЛ-ВО
1	55111-2918074-01	Втулка башмака балансира	2 шт.
2	1115-2918180	Манжета	1 шт.
3	5320-2918122	Прокладка	1 шт.
4	5320-2918120-20	Крышка башмака	1 шт.
5	862513	Шайба плоская	8 шт.
6	1/60434/21	Болт М8-6г x20	8 шт.
7	1/05166/77	Шайба пружинная	8 шт.
8		Стик-пакет со смазкой	2x100г



Ремкомплект башмака балансира
P6520-2918000

ПРИМЕНЯЕМОСТЬ:

а/м КАМАЗ 6520, 6460, 6522, 65226. НЕФАЗ 9509

№	ОБОЗНАЧЕНИЕ	НАИМЕНОВАНИЕ	КОЛ-ВО
1	5320-2918120-20	Крышка башмака	1 шт.
2	P6520-2918074-01	Втулка башмака	2 шт.
3	418-2918180	Манжета	1 шт.
4	5320-2918122	Прокладка	1 шт.
5	8 1/26467/01	Шайба	8 шт.
6	M8x20 1/60434/	Болт	8 шт.
7	ШРУС-4 (50гр)	Смазка	8 стик-пакета



Ремкомплект задней ступицы
P53205-3104000-10

ПРИМЕНЯЕМОСТЬ:

а/м КАМАЗ, кроме серии 6520

№	ОБОЗНАЧЕНИЕ	НАИМЕНОВАНИЕ	КОЛ-ВО
1	53205-3104040-10	Манжета с пружиной	1 шт.
2	53205-3104044	Кольцо проставочное	1 шт.
3	53205-3104077	Гайка подшипников	1 шт.
4	53205-3104045	Пробка	1 шт.

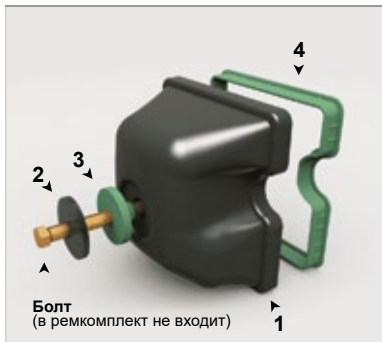

Ремкомплект крышки ГБЦ
406.1003000-10

ПРИМЕНЯЕМОСТЬ:

а/м КАМАЗ с двигателем КАМАЗ (Euro-0,1,2,3). Взаимозаменяема с 7406-1003264, 740-1003264-21

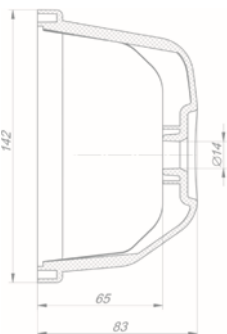

№	ОБОЗНАЧЕНИЕ	НАИМЕНОВАНИЕ
1	406.1003264	Крышка головки цилиндра
2	406.1003268	Шайба поджимающая
3	406.1003262-10	Шайба виброизоляционная
4	406.1003270	Прокладка крышки головки цилиндра



Ремкомплект опоры переключения передач без делителя
04107-18100 PK

ПРИМЕНЯЕМОСТЬ:

18103-1703007, 18104-1703204, 18106-1703204 (-40), 18108-1703204-06

№	ОБОЗНАЧЕНИЕ	НАИМЕНОВАНИЕ	КОЛ-ВО
1	413-1772190	Наконечник рычага переключения передач	1 шт.
2	413-1772027	Стакан	1 шт.
3	413-1772218	Крышка рукоятки	1 шт.
4	18101-1772220	Чехол	1 шт.
5	Гайка М10х1,25 ГОСТ 5916-70		1 шт.
6	Шайба 10 ГОСТ 11371-78		1 шт.



Ремкомплект
рукоятки рычага КПП
04101-413РК

ПРИМЕНЯЕМОСТЬ:

а/м КАМАЗ с КПП 152, 154, ZF;
комплект для замены клапана в сборе, рукоятки 413-1703007, 413-1703007-10

№	ОБОЗНАЧЕНИЕ	НАИМЕНОВАНИЕ	КОЛ-ВО
1	413-1772010	Корпус клапана	1 шт.
2	6512 4-М5	Фитинг	2 шт.



Ремкомплект
рукоятки рычага КПП
04102-413-10РК

ПРИМЕНЯЕМОСТЬ:

а/м КАМАЗ с КПП 152, 154;
комплект для замены флажка переключения рукоятки 413-1703007-10

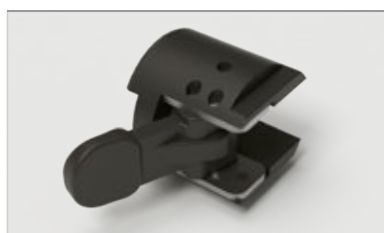

Ремкомплект
рукоятки рычага КПП
04102-413РК

ПРИМЕНЯЕМОСТЬ:

а/м КАМАЗ с КПП ZF;
комплект для замены флажка переключения рукоятки 413-1703007



Ремкомплект
рукоятки рычага КПП
04103-412РК

ПРИМЕНЯЕМОСТЬ:

№	ОБОЗНАЧЕНИЕ	НАИМЕНОВАНИЕ	КОЛ-ВО
1	412-1703067	Трубка	1 шт.
2	412-1703068	Трубка	1 шт.
3	412-1703069	Трубка	1 шт.
4	412-1703015	Втулка	1 шт.
5	412-1703016	Уплотнитель	1 шт.
6	6512 4-М5	Фитинг	3 шт.



Ремкомплект
узла подкачки
Р620-3124000

ПРИМЕНЯЕМОСТЬ:

полноприводные а/м
КАМАЗ 4326, 43114, 43118,
6426, 65111, 4350, 5350,
6350

№	ОБОЗНАЧЕНИЕ	НАИМЕНОВАНИЕ	КОЛ-ВО
1	620-3124025	Манжета	2 шт.
2	620-3124026	Пружина манжеты	2 шт.
3	620-3124036-01	Кольцо опорное манжеты	2 шт.
4	620-3124044	Кольцо опорное	2 шт.
5	620-3124063	Штуцер	1 шт.
6	4310-3124079	Кольцо Уплотнительное	2 шт.
7	620-3124027	Пружина распорная	1 шт.



Ремкомплект ГЦС
830-1602512 РК

ПРИМЕНЯЕМОСТЬ:

комплектующие ГЦС
производства ROSTAR

№	ОБОЗНАЧЕНИЕ	НАИМЕНОВАНИЕ	КОЛ-ВО
1	1-02984-60	Прокладка; 12 табл.; ВА3 14607	1 шт.
2	5320-1602531	Прокладка пробки	1 шт.
3	830-1602517	Манжета поршня	3 шт.
4	830-1602519	Пружина поршня	1 шт.
5	830-1602521-20	Клапан поршня	1 шт.
6	830-1602543	Чехол защитный	1 шт.



Ремкомплект рулевой тяги R4310-3414005

ПРИМЕНЯЕМОСТЬ:

поперечная рулевая тяга: 4310-3414052
а/м КАМАЗ моделей: 4310, 43101, 43114, 43118, 4326, 5320, 53212, 53288, 65111, 5410, 54112, 55102, 55111, 65116, 6540, 43261, 4350, 43501

№	НАИМЕНОВАНИЕ	ОБОЗНАЧЕНИЕ	КОЛ-ВО
1	Наконечник рулевой правый	R180-3414062	1шт.
2	Наконечник рулевой левый	180-3414064	1шт.
3	Чехол	180-3414075	2шт.
4	Гайка	M24x1,5	2шт.
5	Шплинт 5x50	1/07/350/01	2шт.
6	Проникающая смазка	FK-80	1шт.
7	Перчатки рабочие	—	1п.



Ремкомплект рулевой тяги R5320-3414005

ПРИМЕНЯЕМОСТЬ:

поперечная рулевая тяга:
5320-34140549, 5297-3414049, 6620-3414049;
а/м КАМАЗ моделей: 43253, 53215, 65115, 53229, 54115, 55111, 65116, 43254, 53213, 5320, 53212, 54112, 65117, 43255, 654007

№	НАИМЕНОВАНИЕ	ОБОЗНАЧЕНИЕ	КОЛ-ВО
1	Наконечник рулевой правый	180-3414062	1шт.
2	Наконечник рулевой левый	180-3414063	1шт.
3	Чехол	180-3414075	2шт.
4	Гайка	M24x1,5	2шт.
5	Шплинт 5x50	1/07/350/01	2шт.
6	Проникающая смазка	FK-80	1шт.
7	Перчатки рабочие	—	1п.



Ремкомплект рулевой тяги R5320-3414008

ПРИМЕНЯЕМОСТЬ:

а/м КАМАЗ

№	НАИМЕНОВАНИЕ	ОБОЗНАЧЕНИЕ	КОЛ-ВО
1	Палец рулевой тяги	116-3414032	1шт.
2	Гайка крепления шарового пальца	853514	1шт.
3	Шплинт	1/07350/01	1шт.
4	Накладка защитная	5320-3414074	1шт.
5	Вкладыш верхний	5320-3414066	1шт.
6	Вкладыш нижний	5320-3414067	1шт.
7	Пружина наконечника	5320-3414069	1шт.
8	Прокладка крышки	5320-3414071	1шт.
9	Масленка	864006	1шт.

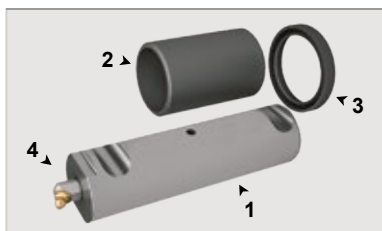

Ремкомплект ушка рессоры P5320-2902020

ПРИМЕНЯЕМОСТЬ:

а/м КАМАЗ 5320, 4310, 43114, 53212, 53215, 5410, 54112, 5511, 53229, 55102

№	ОБОЗНАЧЕНИЕ	НАИМЕНОВАНИЕ	КОЛ-ВО
1	P5320-2902478	Палец ушка рессоры	1 шт.
2	P5320-2902028-10	Втулка ушка рессоры	1 шт.
3	53205-2902029	Манжета	1 шт.
4	КГ 1/8' 864006	Масленка	1 шт.

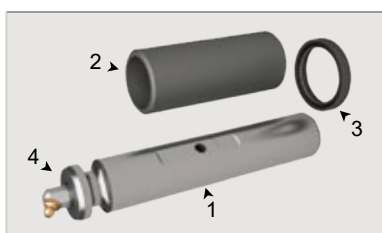

Ремкомплект ушка рессоры P65115-2902020

ПРИМЕНЯЕМОСТЬ:

а/м КАМАЗ 65115, 6520, 5460

№	ОБОЗНАЧЕНИЕ	НАИМЕНОВАНИЕ	КОЛ-ВО
1	P65115-2902478	Палец ушка рессоры	1 шт.
2	P65115-2902028-10	Втулка ушка рессоры	1 шт.
3	65115-2902029	Манжета	1 шт.
4	КГ 1/8' 864006	Масленка	1 шт.

Узлы и детали подвесок пневматических



Балка задней подвески

R3297-2919490-70
R4308-2919490-60
R5308-2919490-70
R5490-2919490-70
R65206-2919480-70
R65206-2919490-70

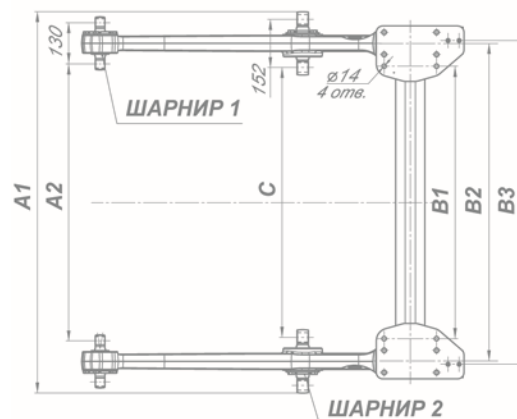
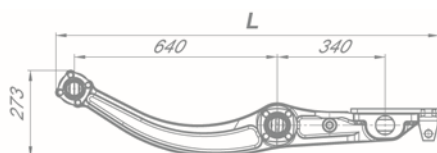

НАИМЕНОВАНИЕ	L	A1	A2	B1	B2	B3	C	ШАРНИР 1	ШАРНИР 2	ПРИМЕНЯЕМОСТЬ
R3297-2919490-70	1206	1222	892	916	1022	1040	870	180.3565-026	180.5777-026	а/м КАМАЗ 3297, Автобусы Bravis
R4308-2919490-60	1208	1203	873	869	1003	1021	851	180.3565-026	180.5777-026	а/м КАМАЗ 4308
R5308-2919490-70	1208	1203	873	859	1003	1021	851	180.3566-026	180.5776-026	а/м КАМАЗ 5308 с пневмоподвеской
R5490-2919490-70	1220	1123	793	779	—	—	771	180.3566-026	180.5776-026	а/м КАМАЗ 5490 с пневмоподвеской
R65206-2919480-70	1145,7	1190	860	806	990	—	838	180.3566-026	180.5776-026	а/м КАМАЗ 65206,65207
R65206-2919490-70	1220	1190	860	806	990	949	838	180.3566-026	180.5776-026	а/м КАМАЗ 65206,65207



Балка задней подвески со стяжкой

R65656-2919480

ПРИМЕНЯЕМОСТЬ:

а/м КАМАЗ 65656, 65657

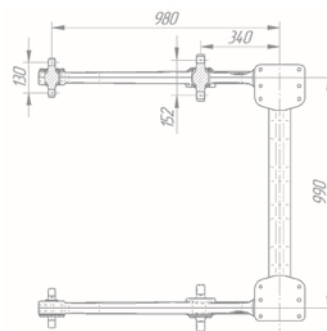

K5



Балка задней подвески со стяжкой

R65656-2919490

ПРИМЕНЯЕМОСТЬ:

а/м КАМАЗ 65656, 65657

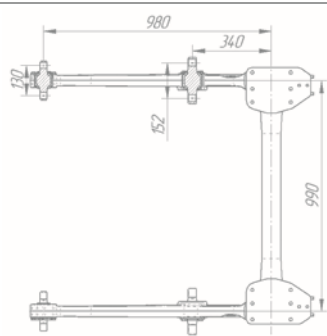

K5



Балка задней подвески со стяжкой

R5490-2919490-71

ПРИМЕНЯЕМОСТЬ:

а/м КАМАЗ 54901, 65658, 65659

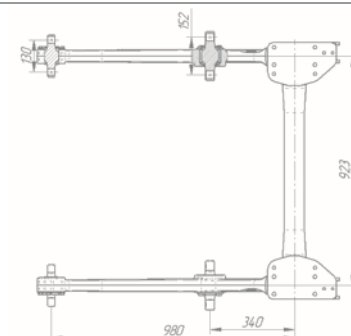

K5



Балка задней подвески со стяжкой

R65117-2919490-70

ПРИМЕНЯЕМОСТЬ:

а/м КАМАЗ 65117 (КАМАТЕЙНЕР) с задней пневмоподвеской, 65116 с задней пневмоподвеской;

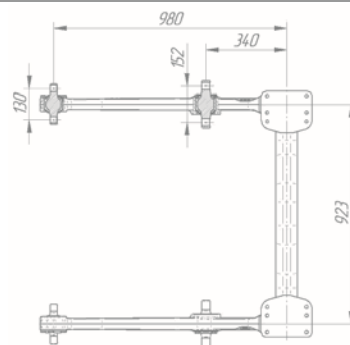

Башмак рессоры с шарниром
65956-2918068

ПРИМЕНЯЕМОСТЬ:

а/м КАМАЗ 65956

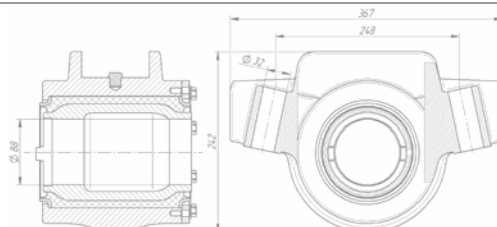

Кронштейн амортизатора
4308-2915541-30

ПРИМЕНЯЕМОСТЬ:

а/м КАМАЗ 4308

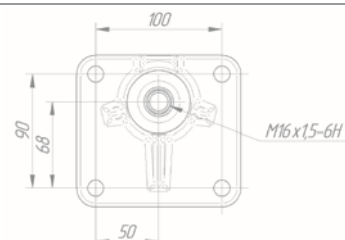

Кронштейн амортизатора верхний
R65116-2915540

ПРИМЕНЯЕМОСТЬ:

а/м КАМАЗ 65116 с задней пневмоподвеской

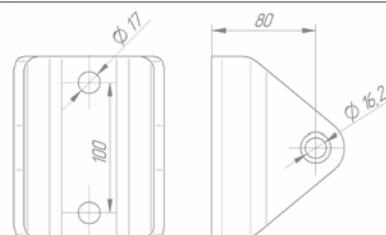

Кронштейн амортизатора верхний
65951-2905510 (правый)
65951-2905511 (левый)

ПРИМЕНЯЕМОСТЬ:

а/м КАМАЗ 65651

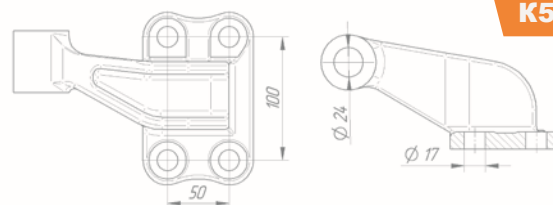

Кронштейн амортизатора нижний
R65117-2905444 (правый)
R65117-2905445 (левый)

ПРИМЕНЯЕМОСТЬ:

а/м КАМАЗ 65117 с передней пневмоподвеской

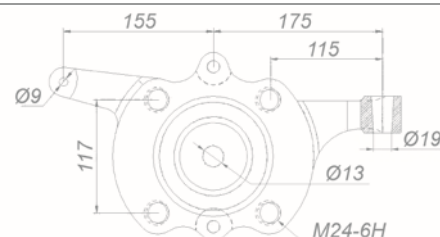

Кронштейн амортизатора нижний
6595-2905534 (правый)
6595-2905535 (левый)

ПРИМЕНЯЕМОСТЬ:

а/м КАМАЗ 65956, 65656, 65657, 65658, 65659, 6595, 65951

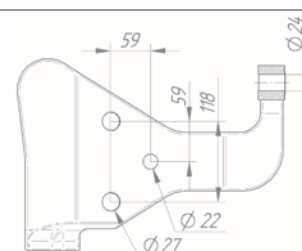



Кронштейн балансира
со стяжкой

R65952-2918050

ПРИМЕНЯЕМОСТЬ:

а/м КАМАЗ 65952

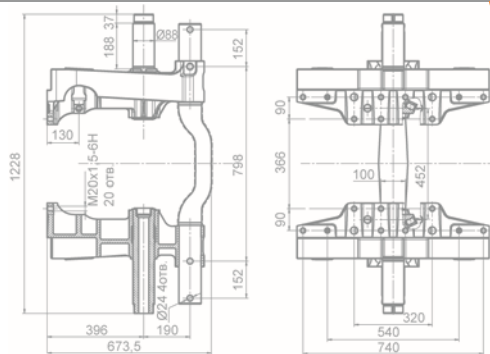

K5



Кронштейн верхней боковой штанги

R65117-2919090

а/м КАМАЗ 65117 (КАМАТЕЙНЕР)
с задней пневмоподвеской,
65116 с задней пневмоподвеской,
5350 (ВАХТА) с задней пневмоподвеской

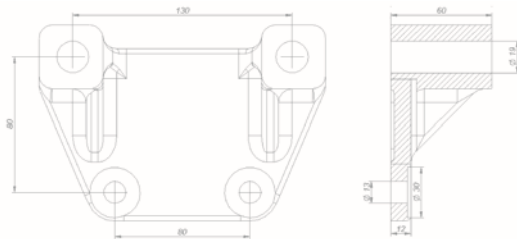

Кронштейн верхний
5320-2919090-30

ПРИМЕНЯЕМОСТЬ:

а/м КАМАЗ 43261

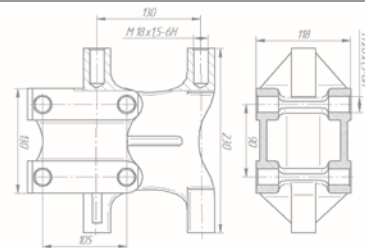

Кронштейн дополнительной рессоры
задний

4308-2913446-30

ПРИМЕНЯЕМОСТЬ:

а/м КАМАЗ 4308

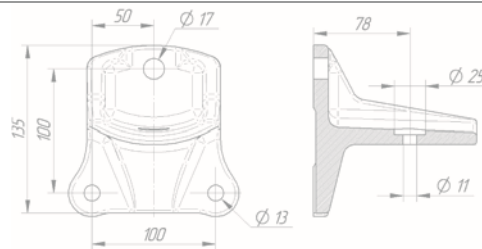

Кронштейн дополнительной рессоры
передний

4308-2913444-30

ПРИМЕНЯЕМОСТЬ:

а/м КАМАЗ 4308

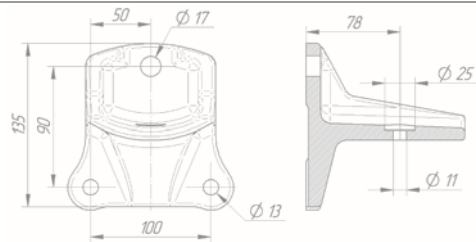

Кронштейн задней подвески

4308-2912445-20

ПРИМЕНЯЕМОСТЬ:

а/м КАМАЗ 4308

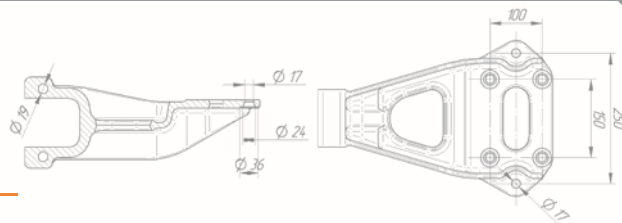

Кронштейн задней подвески

4308-2912445-30

ПРИМЕНЯЕМОСТЬ:

а/м КАМАЗ 4308

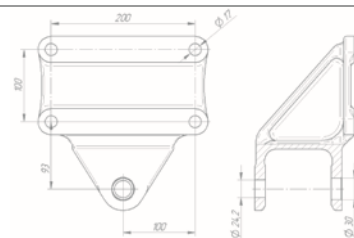



Кронштейн задней подвески
54901-2912447-10

ПРИМЕНЯЕМОСТЬ:

а/м КАМАЗ 54901, 65658, 65659

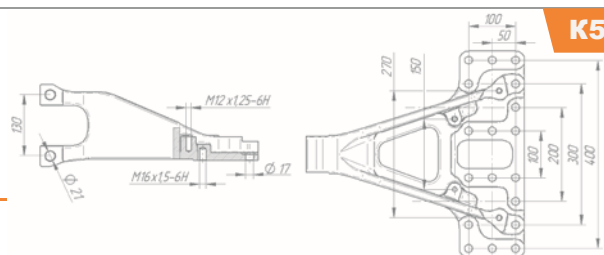

K5



Кронштейн задней подвески
5490-2912445-45

ПРИМЕНЯЕМОСТЬ:

а/м КАМАЗ 5490, 65206, 65207

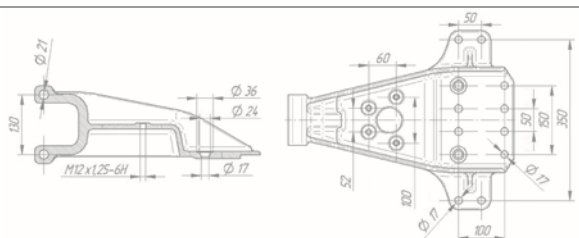

Кронштейн задней подвески
5490-2912447

ПРИМЕНЯЕМОСТЬ:

а/м КАМАЗ 5490 Neo, 65209

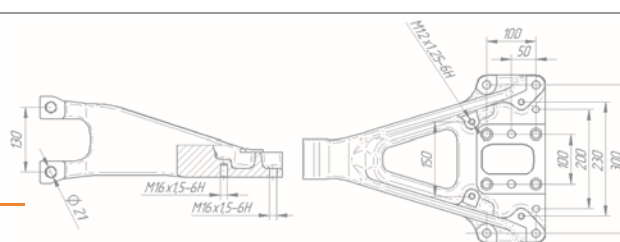

Кронштейн задней подвески
65206-2912445-47

ПРИМЕНЯЕМОСТЬ:

а/м КАМАЗ 65206, 65207

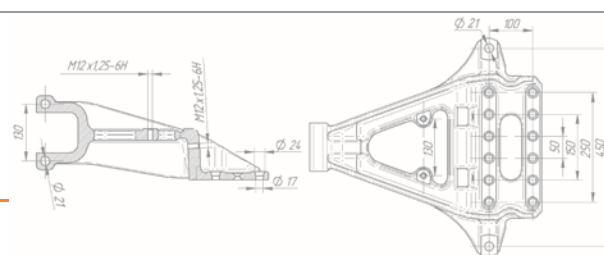

Кронштейн задней подвески
R43083-2912445

ПРИМЕНЯЕМОСТЬ:

а/м КАМАЗ 43083

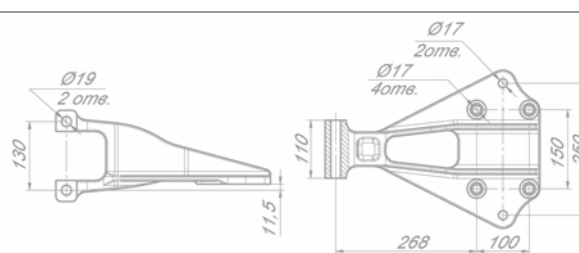

Кронштейн задней подвески
R65116-2918056

ПРИМЕНЯЕМОСТЬ:

а/м КАМАЗ 65116 с задней пневмоподвеской

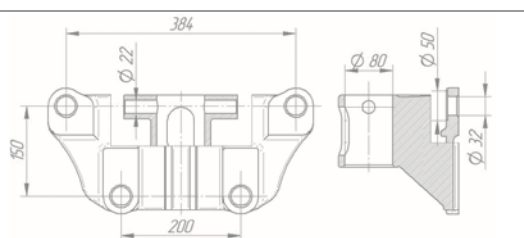

Кронштейн задней подвески
нижний
65952-5001130-10

ПРИМЕНЯЕМОСТЬ:

а/м КАМАЗ 65952

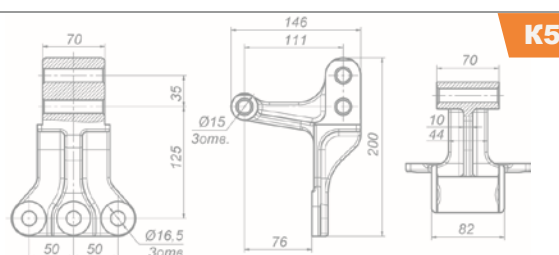

K5



Кронштейн задний
65951-1203041

ПРИМЕНЯЕМОСТЬ:

а/м КАМАЗ 65951

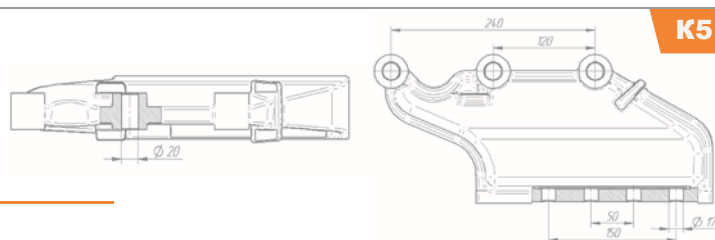

K5



Кронштейн задний
6595-1203041-10

ПРИМЕНЯЕМОСТЬ:

а/м КАМАЗ 6595

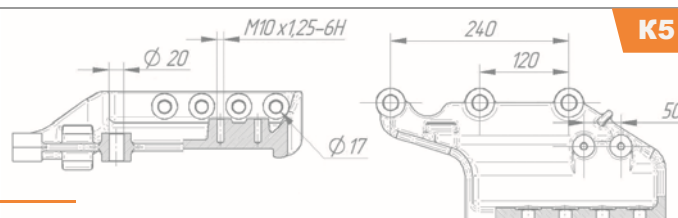

K5



Кронштейн нижний
R5490-5001020-10

ПРИМЕНЯЕМОСТЬ:

а/м КАМАЗ 5490

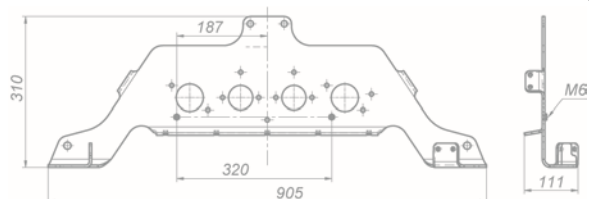

Кронштейн нижний
R5490-5001025-10

ПРИМЕНЯЕМОСТЬ:

а/м КАМАЗ 5490

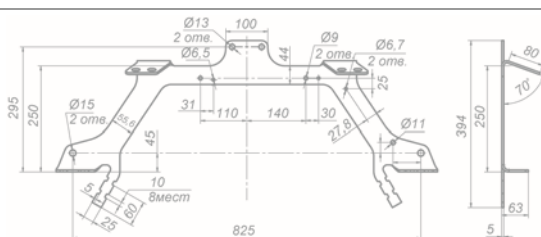

Кронштейн нижний
6580-5001130 (правый)
6580-5001131 (левый)

а/м КАМАЗ 65201 (ЛЮКС), 6580, 65801, 65802, 65208

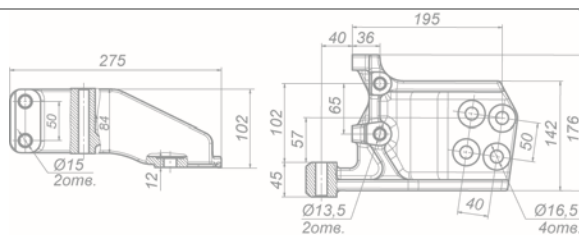

Кронштейн нижний
5490-2809050-10

ПРИМЕНЯЕМОСТЬ:

а/м КАМАЗ 5490

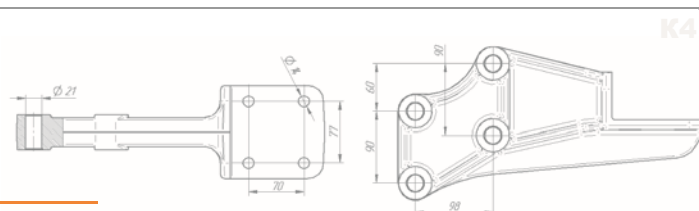

K4



Кронштейн опорный левый
R5490-5002032-10

ПРИМЕНЯЕМОСТЬ:

а/м КАМАЗ 5490

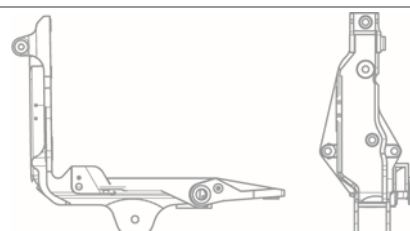



Кронштейн опорный правый
R5490-5002023-10

ПРИМЕНЯЕМОСТЬ:

а/м КАМАЗ 5490

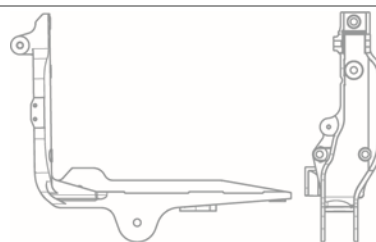

Кронштейн опорный левый
R5490-5002043-10

ПРИМЕНЯЕМОСТЬ:

а/м КАМАЗ 5490

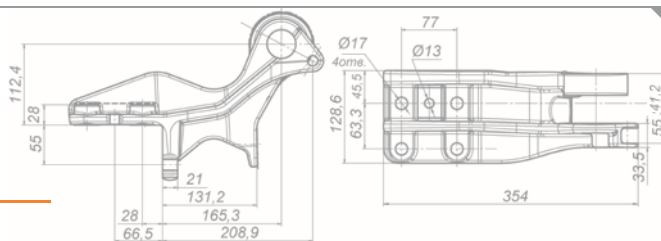

Кронштейн опорный правый
R5490-5002042-10

ПРИМЕНЯЕМОСТЬ:

а/м КАМАЗ 5490

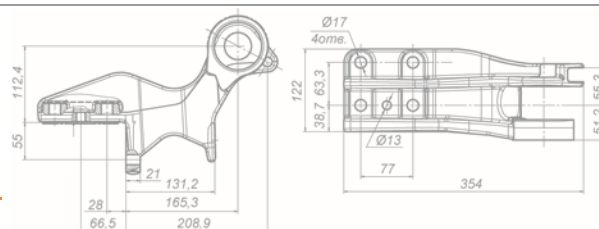

Кронштейн оси балансира
65956-2918056

ПРИМЕНЯЕМОСТЬ:

а/м КАМАЗ 65956

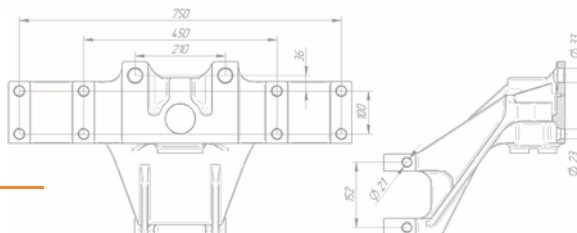

K5



Кронштейн
передней опоры кабины
65956-5001035-10

ПРИМЕНЯЕМОСТЬ:

а/м КАМАЗ 65956

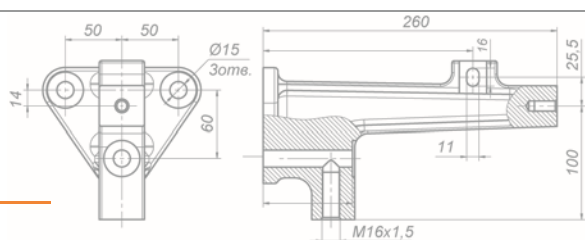

K5



Кронштейн
передней рессоры
6522-2902444

ПРИМЕНЯЕМОСТЬ:

а/м КАМАЗ 6522, 6520 (Euro-2, 3)

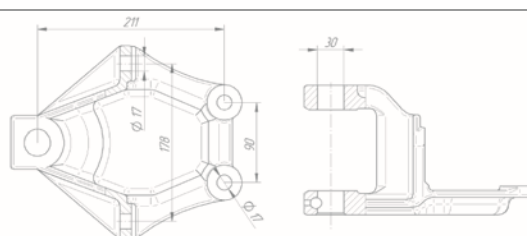

Кронштейн
передней рессоры задний
5490-2902447-20

ПРИМЕНЯЕМОСТЬ:

а/м КАМАЗ 5490, 65206, 65207

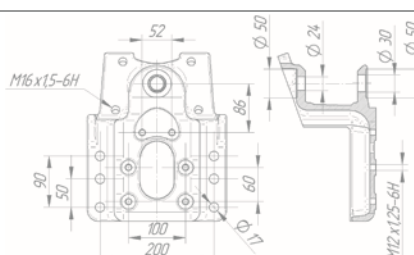



Кронштейн
передней рессоры левый
65115-2902445

ПРИМЕНЯЕМОСТЬ:

а/м КАМАЗ 43253, 43255 (Евро-2, 3, 4),
65115 (Евро-3), 65115, 65116 (Евро-4)

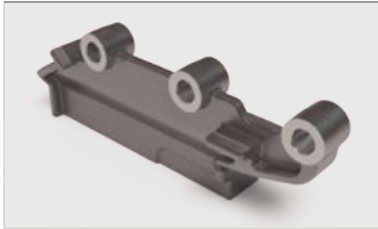
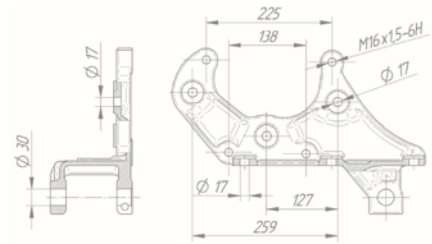

Кронштейн передний
6595-1203042-10

ПРИМЕНЯЕМОСТЬ:

а/м КАМАЗ 6595

K5



Кронштейн поперечины
левый
65221-2801211

ПРИМЕНЯЕМОСТЬ:

а/м КАМАЗ 65221



Кронштейн поперечины
правый
65221-2801210

ПРИМЕНЯЕМОСТЬ:

а/м КАМАЗ 65221



Кронштейн проушины
65221-2806048

ПРИМЕНЯЕМОСТЬ:

а/м КАМАЗ 65221

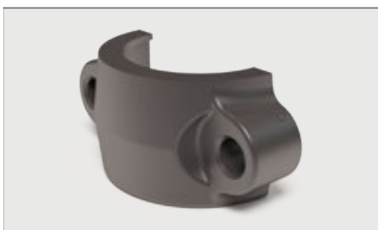

Кронштейн стабилизатора
R5490-2916092-40

ПРИМЕНЯЕМОСТЬ:

а/м КАМАЗ 54901, 65956, 65656, 65657,
65658, 65659, 65951, 65952, 6595

K5



Крышка башмака
65956-2918120

ПРИМЕНЯЕМОСТЬ:

а/м КАМАЗ 65956

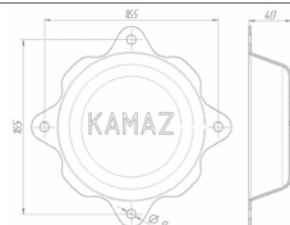

K5



Подушка рессоры
65956-2912010

ПРИМЕНЯЕМОСТЬ:

а/м КАМАЗ 65956

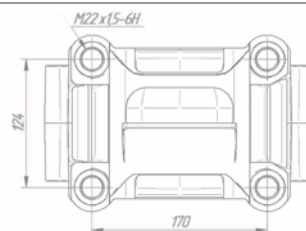

K5



Площадка пневморессоры
R5490-2919530-80
R5490-2919535-80

ПРИМЕНЯЕМОСТЬ:

а/м КАМАЗ 5490, левая/правая

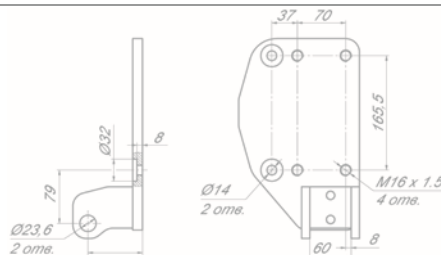

K4



Площадка пневморессоры
R65206-2919530-80
R65206-2919535-80

ПРИМЕНЯЕМОСТЬ:

а/м КАМАЗ 65206, левая/правая

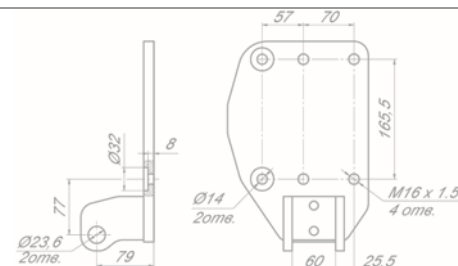

Рычаг верхний задний
R65117-2919072

ПРИМЕНЯЕМОСТЬ:

а/м КАМАЗ 53229 (Евро 2), 65115, 65115 (Евро-3), 65116, 65116 (Евро-4), 6540

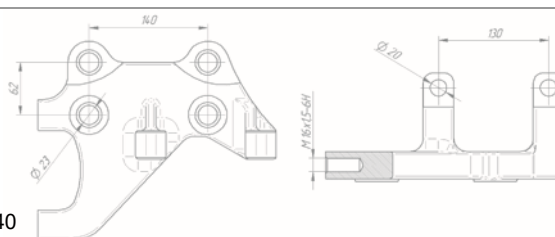

Рычаг нижний задний правый
R65117-2919182

ПРИМЕНЯЕМОСТЬ:

а/м КАМАЗ 65117 «Каматейнер»

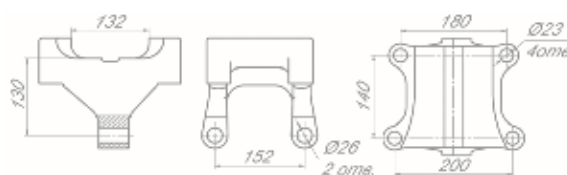

Рычаг нижний средний
R65117-2919180 (правый)
R65117-2919181 (левый)

а/м КАМАЗ 65117 (КАМАТЕЙНЕР) с задней пневмоподвеской, 65116 с задней пневмоподвеской

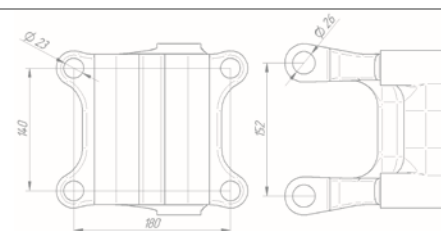

Площадка
R65206-2919515-70

ПРИМЕНЯЕМОСТЬ:

а/м КАМАЗ 65206

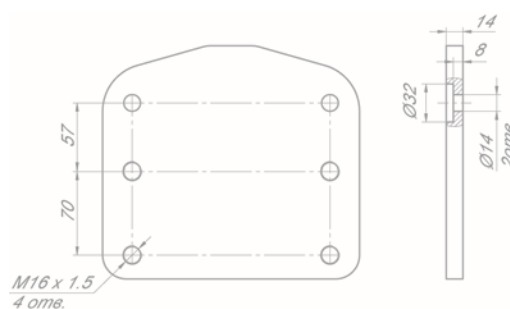

Ось подъемная неуправляемая
R65208-3012012-03

	ОБОЗНАЧЕНИЕ	НАИМЕНОВАНИЕ	МАШ. КОМПЛЕКТ
1	R65208-3011500-03	Балка оси	1
2	651-2934002-59	Рессора пневматической подвески	2
3	655-2934002-58	Рессора пневматической подвески	1
4	R65208-2915540-03	Кронштейн амортизатора верхний	2
5	R65208-3011550-03	Кронштейн пневморессоры подъема оси	1
6	R65208-2919068	Рычаг верхний с реактивными штангами	1
7	R65208-2801570-10	Поперечина	2
8	R65208-3013050-03	Кронштейн пневморессоры подвески	2
9	R43083-2912445	Кронштейн задней подвески	2
10	1348-2919015	Штанга реактивная	2

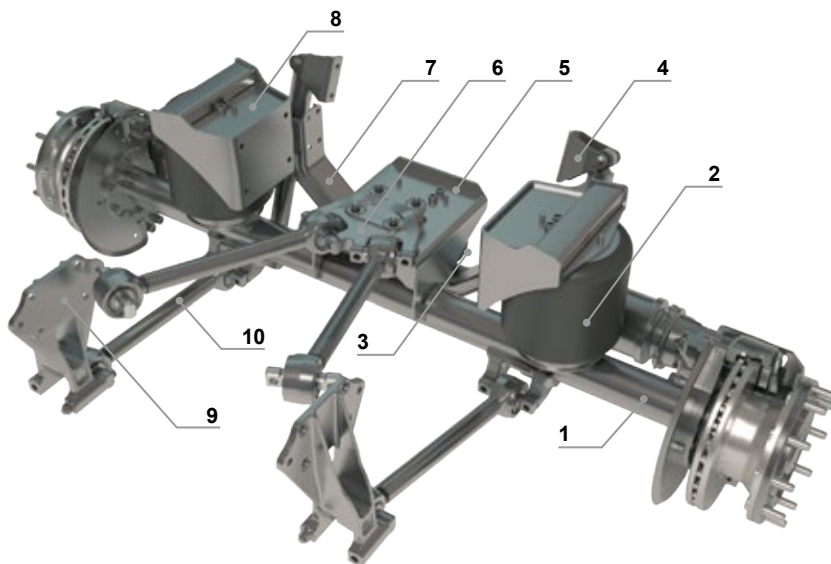

Балка оси
R65208-3011500-03

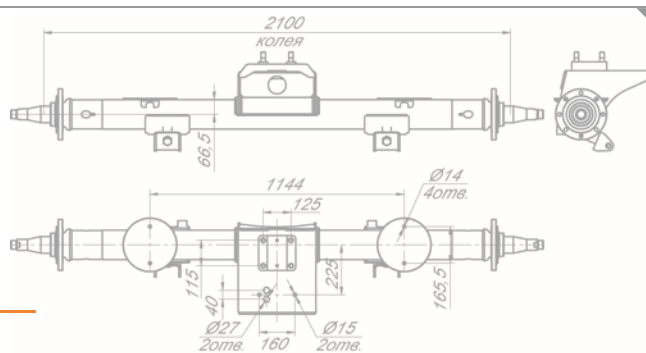

ПРИМЕНЯЕМОСТЬ:
ось подъемная а/м КАМАЗ 65208



Кронштейн амортизатора верхний
R65208-2915540-03

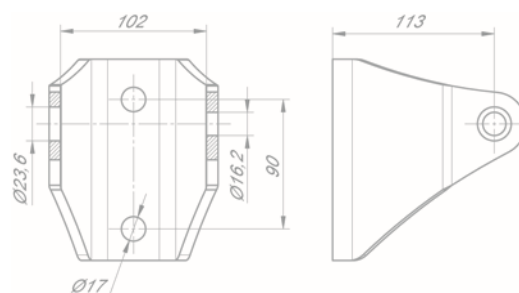

ПРИМЕНЯЕМОСТЬ:
а/м КАМАЗ 65208



Рычаг верхний с реактивными штангами
R65208-2919068

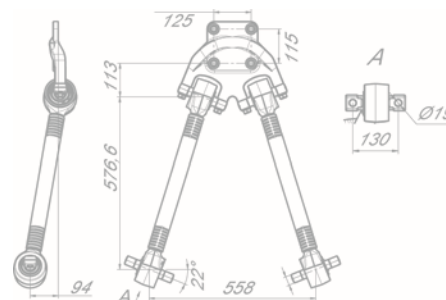

ПРИМЕНЯЕМОСТЬ:
а/м КАМАЗ 65208



Кронштейн пневморессоры
подъема оси

R65208-3011550-03

ПРИМЕНЯЕМОСТЬ:

а/м КАМАЗ 65208

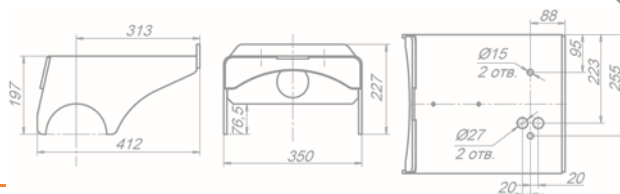

Поперечина

R65208-2801570-10

ПРИМЕНЯЕМОСТЬ:

а/м КАМАЗ 65208

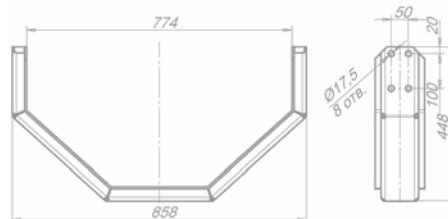

Кронштейн пневморессоры
подвески верхний

R65208-3013050-03

ПРИМЕНЯЕМОСТЬ:

а/м КАМАЗ 65208

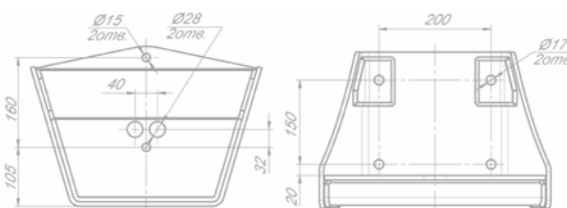

Кронштейн задней подвески

R43083-2912445

ПРИМЕНЯЕМОСТЬ:

а/м КАМАЗ 43083

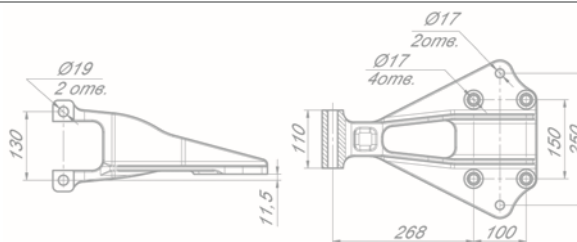

Штанга реактивная

1348-2919015

ПРИМЕНЯЕМОСТЬ:

штанга верхнего рычага КАМАЗ 65208

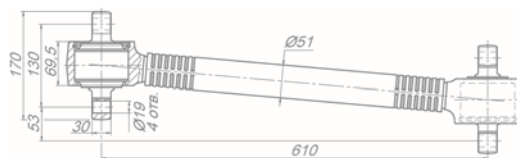

Ось задняя подъемная

R65659-3011001

K5

ОБОЗНАЧЕНИЕ	НАИМЕНОВАНИЕ	МАШ. КОМПЛЕКТ
1 R65659-3011010-10	Балка оси	1
2 R65659-3011445	Кронштейн передний	2
3 R65659-3011050	Кронштейн пневморессоры подвески прав.	1
4 R65659-3011051	Кронштейн пневморессоры подвески лев.	1
5 R65659-3013101	Кронштейн подъемной пневморессоры	1
6 R65659-3011190	Кронштейн реактивной штанги верхней задней	1
7 R65659-3013105	Опорник подъемной пневморессоры	1
8 R65208-2801570-10	Поперечина	2

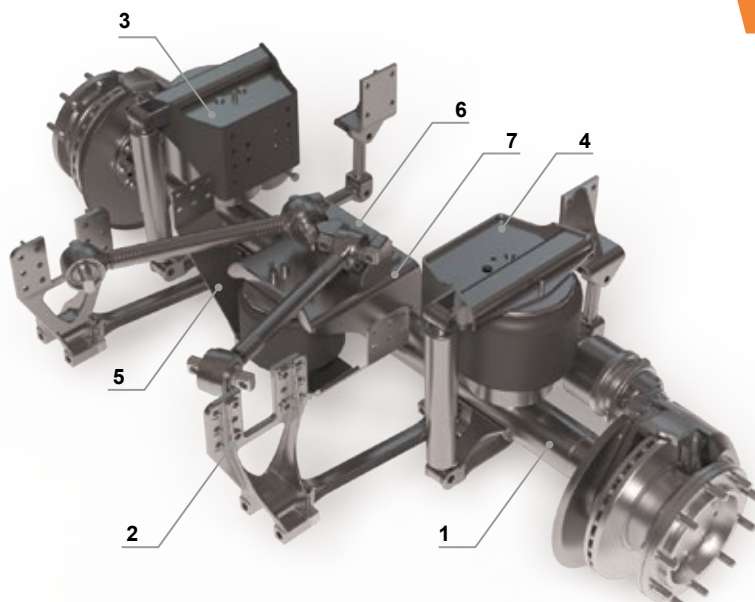

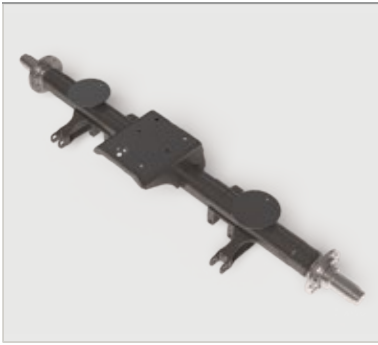

Балка оси
R65659-3011010-10

ПРИМЕНЯЕМОСТЬ:

в установке конструкции подъемной оси (НПО РОСТАР)

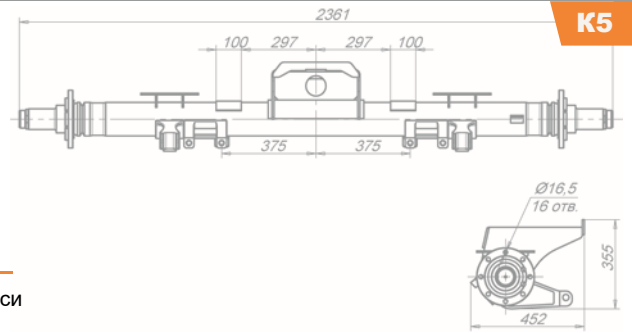

K5



Кронштейн пневморессоры подвески верхний
R65659-3011050 (правый)
R65659-3011051 (левый)

установке конструкции подвески подъемной оси (НПО РОСТАР)

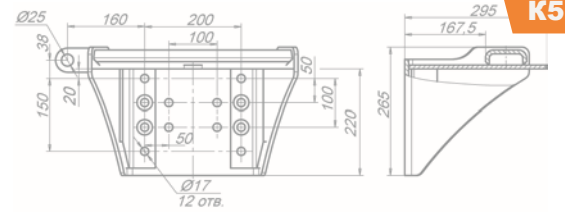

K5



Кронштейн подъемной пневморессоры
R65659-3013101

ПРИМЕНЯЕМОСТЬ:

конструкции установки подъемной оси (НПО РОСТАР)

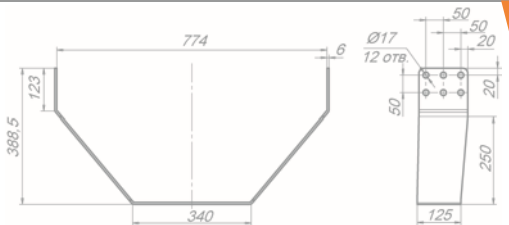

K5



Кронштейн реактивной штанги верхней задней
R65659-3011190

ПРИМЕНЯЕМОСТЬ:

установке конструкции подъемной оси (НПО РОСТАР)

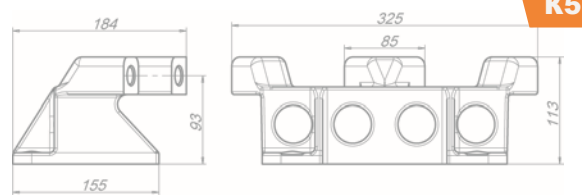

K5

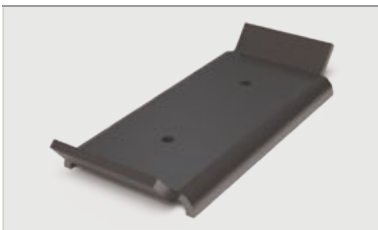

Опорник подъемной пневморессоры
R65659-3013105

ПРИМЕНЯЕМОСТЬ:

в установке конструкции подъемной оси (НПО РОСТАР)

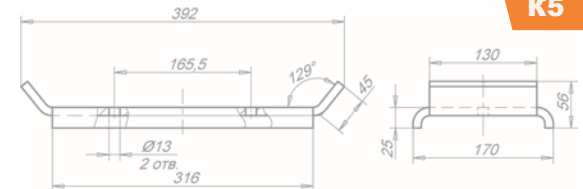

K5



Кронштейн передний
R65659-3011445

ПРИМЕНЯЕМОСТЬ:

в подвесках грузовых автомобилей (НПО РОСТАР)

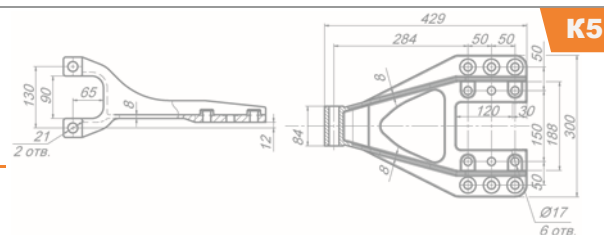

K5

Подвеска
6580

ОБОЗНАЧЕНИЕ	НАИМЕНОВАНИЕ	МАШ. КОМПЛЕКТ
1 632-2919010	Штанга реактивная	4
2 1631-2919012-70	Штанга реактивная	4
3 R6580-2912408-01	Стремянка рессоры	8
4 R6580-2912412	Накладка рессоры	2
5 R6580-2912624	Буфер	4
6 R6580-2918050	Кронштейн балансира со стяжкой	1
7 R6580-2918060-01	Крышка поджимная	2
8 R6580-2918072-01	Башмак рессоры	2
9 180-2918080	Шарнир башмака рессоры	2
10 R6580-2918120	Крышка башмака рессоры	2
11 R6580-2918158	Вставка лонжерона правая	2
12 R6580-2918159	Вставка лонжерона левая	2
13 R6580-2919073	Рычаг верхний задний	1
14 R6580-2919090-10	Кронштейн реактивной штанги верхний	2

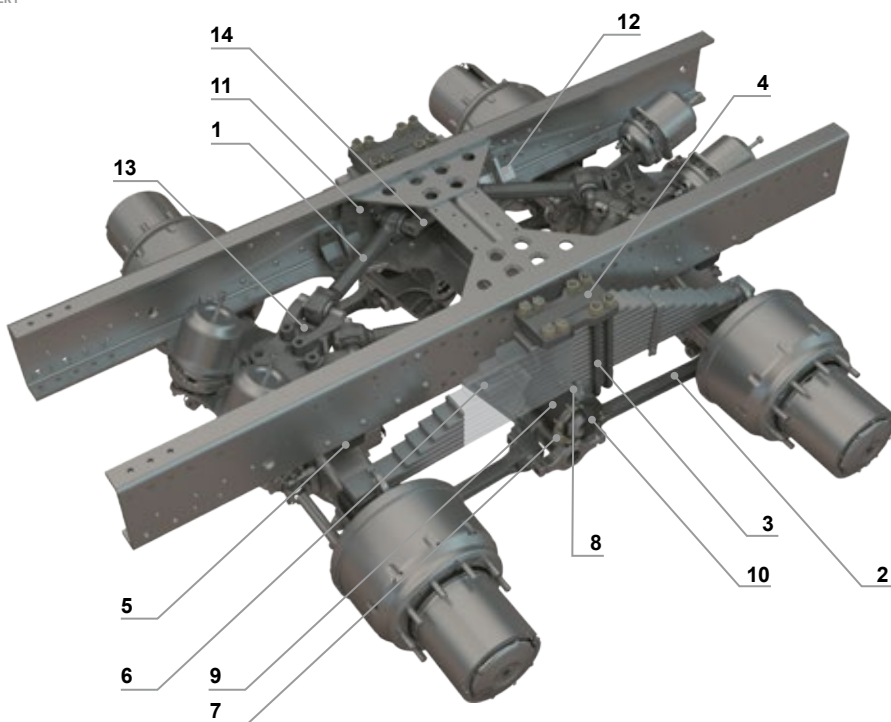

Штанга реактивная
632-2919010

ПРИМЕНЯЕМОСТЬ:

а/м КАМАЗ 6580, 65801, 65802

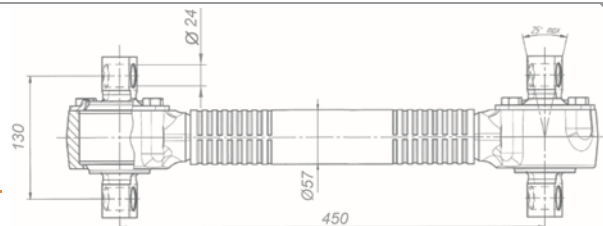

Штанга реактивная
1631-2919012-70

ПРИМЕНЯЕМОСТЬ:

а/м КАМАЗ 6580, 65801, 65802

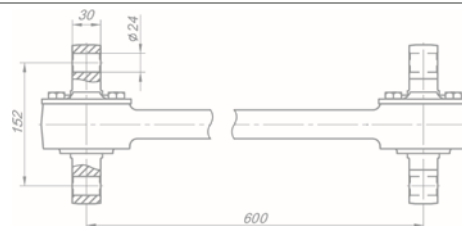

Стремянка рессоры
R6580-2912408-01

ПРИМЕНЯЕМОСТЬ:

а/м КАМАЗ 6580



Накладка рессоры
R6580-2912412

ПРИМЕНЯЕМОСТЬ:

а/м КАМАЗ 65802

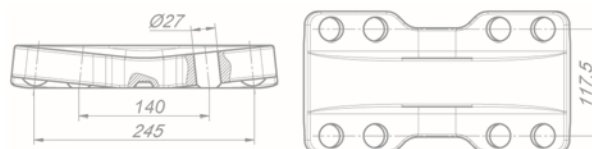



Буфер
R6580-2912624

ПРИМЕНЯЕМОСТЬ:
а/м КАМАЗ 6580

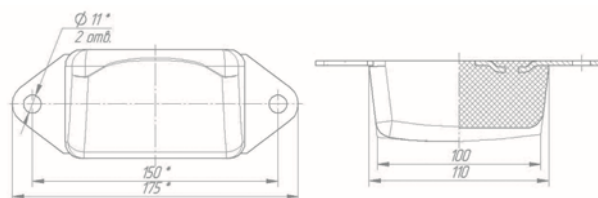

Кронштейн балансира со стяжкой
R6580-2918050

ПРИМЕНЯЕМОСТЬ:
а/м КАМАЗ 6580

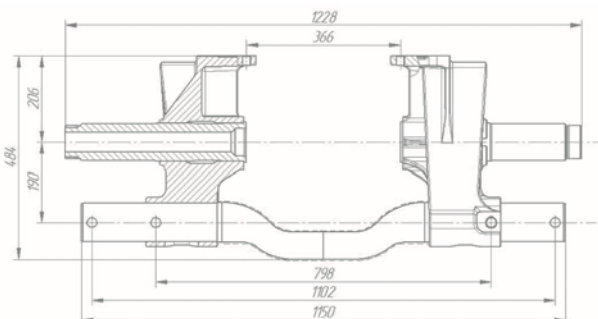

Крышка подвижная
R6580-2918060-01

ПРИМЕНЯЕМОСТЬ:
а/м КАМАЗ 6580



Башмак рессоры
R6580-2918072-01

ПРИМЕНЯЕМОСТЬ:
а/м КАМАЗ 6580



Шарнир башмака рессоры
180-2918080

ПРИМЕНЯЕМОСТЬ:
а/м КАМАЗ 6580



Крышка башмака рессоры
R6580-2918120

ПРИМЕНЯЕМОСТЬ:
а/м КАМАЗ 65802

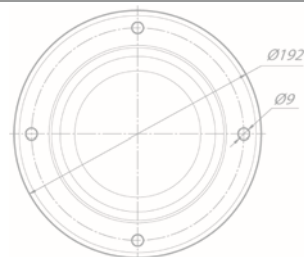

Кронштейн реактивной штанги верхний
R6580-2919090-10

ПРИМЕНЯЕМОСТЬ:
а/м КАМАЗ 65802

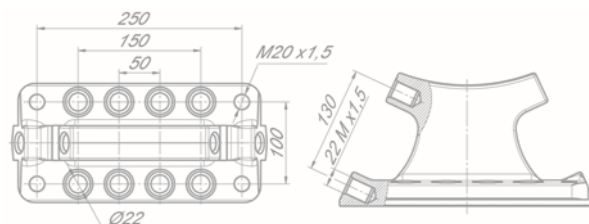



Вставка лонжерона
R6580-2918158 (правая)
R6580-2918159 (левая)

ПРИМЕНЯЕМОСТЬ:

а/м КАМАЗ 6580

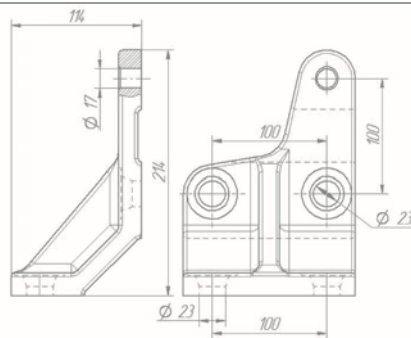

R6580-2918159
 (изображено)

R6580-2918158
 (зеркально)



Рычаг верхний задний
R6580-2919073

ПРИМЕНЯЕМОСТЬ:

а/м КАМАЗ 6580

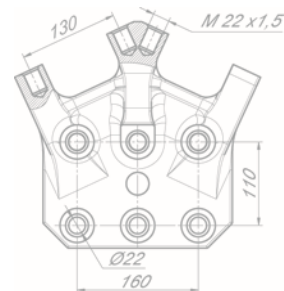

Проставка реактивной штанги
R6580-2919038

ПРИМЕНЯЕМОСТЬ:

а/м КАМАЗ 65802

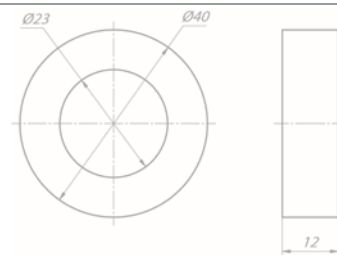

Башмак рессоры
 с шарниром
R6580-2918068-01

ПРИМЕНЯЕМОСТЬ:

а/м КАМАЗ 6580

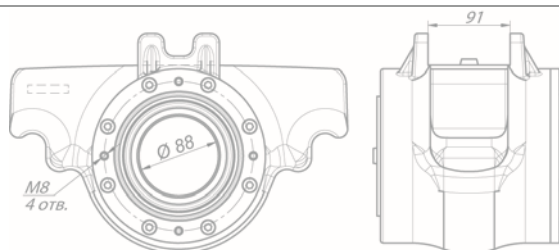

Проставка
R6580-2919085

ПРИМЕНЯЕМОСТЬ:

а/м КАМАЗ 65802

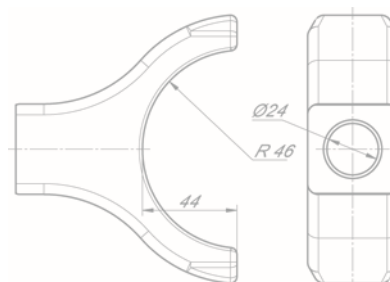

Кронштейн балансира
 со стяжкой
R65802-2918050

ПРИМЕНЯЕМОСТЬ:

а/м КАМАЗ 65802

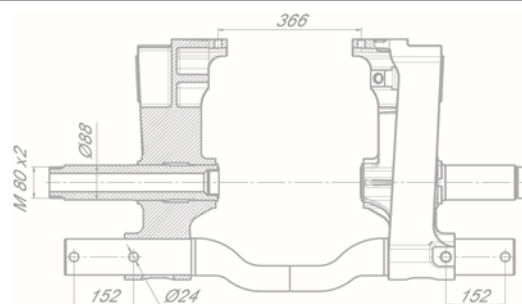

Шарниры резинометаллические



Резинометаллический шарнир
180.3511-026

ПРИМЕНЯЕМОСТЬ:

реактивные штанги 1630-2919010-20 (2шт.),
1630-2919010-10 (1шт.), производства РОСТАР

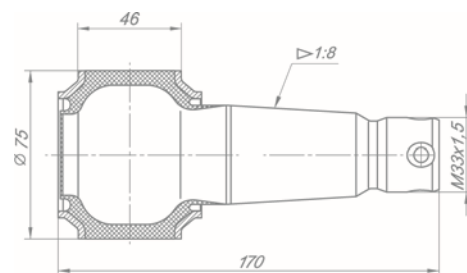

Резинометаллический шарнир
4322-2919024
4322-2919026

ОБОЗНАЧЕНИЕ	L мм	ПРИМЕНЯЕМОСТЬ
4322-2919024	156	а/м УРАЛ до 2007 годов выпуска
4322-2919026	170	

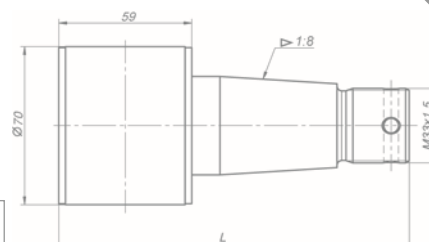

Резинометаллический шарнир
5460-2919026-40

ПРИМЕНЯЕМОСТЬ:

V-образные штанги в качестве центрального
шарнира на а/м КАМАЗ 5460 и его модификации

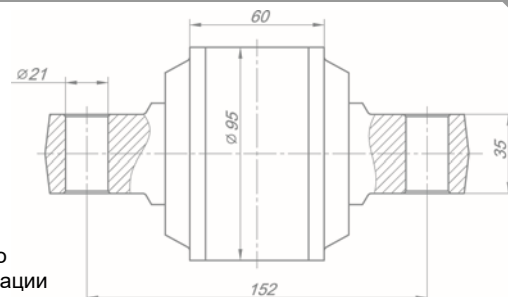

Резинометаллический шарнир
5511-2919026

ПРИМЕНЯЕМОСТЬ:

а/м КАМАЗ, кроме серий 6520, 5460,
реактивные штанги 5511-2919012-01
и 5511-2919013-01

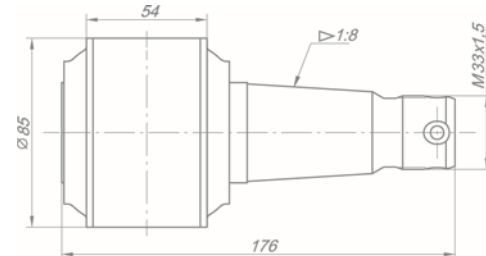

Резинометаллический шарнир
6520-2919026

ПРИМЕНЯЕМОСТЬ:

а/м КАМАЗ 6520.
Взаимозаменяема с 180.6755-026

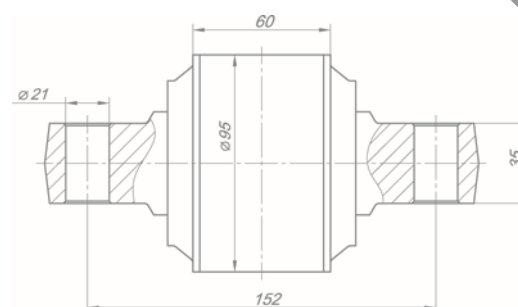

Резинометаллический шарнир
R5511-2919026-15

ПРИМЕНЯЕМОСТЬ:

а/м КАМАЗ в штангу 5511-2919013,
5511-2919012 взамен пальца с вкладышами

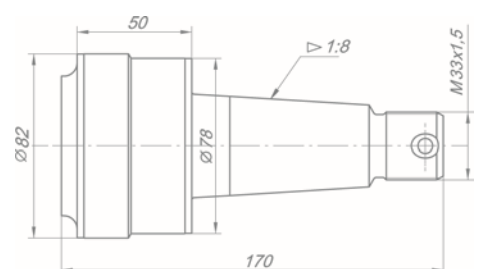



Шарнир реактивной штанги

64221-2919040

ПРИМЕНЯЕМОСТЬ:

МАЗ-5516 (03, 05, А3, А5), 6422 (05, 08), 6303 (08, А8), 6317 (05, 08), 6418 (08), 64225, 6425 (05, 08), 64228, 64229, 6501, 6516, 6517. Только для штанг 64221-2919015 и 64221-2919014.

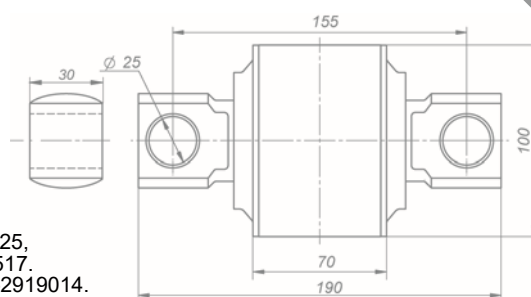

Шарнир реактивной штанги

180.3547-026

ПРИМЕНЯЕМОСТЬ:

реактивные штанги 1630-2919010 (2шт.), 1630-2919010-10 (1шт.), производства РОСТАР

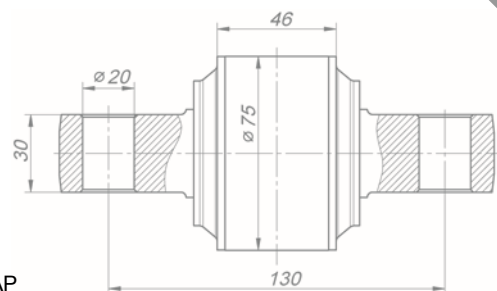

Шарнир реактивной штанги

180.3566-026

ПРИМЕНЯЕМОСТЬ:

а/м КАМАЗ 5308 с пневмоподвеской, устанавливается в узел «Балка со стяжкой» Р5308-2919490-50, расположен спереди

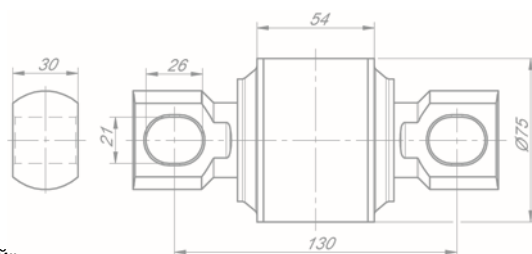

Шарнир реактивной штанги

180.5519-026

ПРИМЕНЯЕМОСТЬ:

опорах мотор-редуктора трамваев УКВЗ (Усть-Катавский вагоностроительный завод)

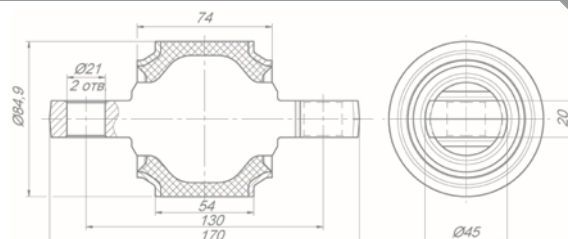

Шарнир реактивной штанги

180.5520-026

ПРИМЕНЯЕМОСТЬ:

а/м КАМАЗ серии 6520, реактивные штанги серии 631 производства РОСТАР. УРАЛ 63685, 6370 к штанге 632-2919016. НЕФАЗ 9509

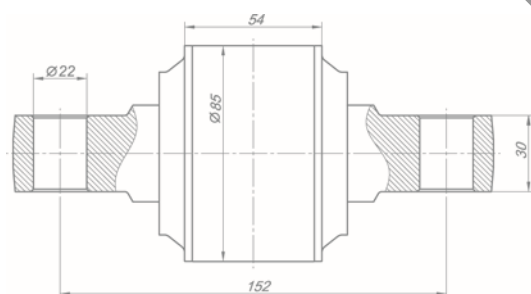

Шарнир реактивной штанги

180.5551-026

ПРИМЕНЯЕМОСТЬ:

V-образная штанга 1550-2919012-10 (КАМАЗ 6460), V-образная штанга 1550-2919012-20 (КАМАЗ 53189) с тяговым электрическим приводом рессоры передней подвески КАМАЗ 6580

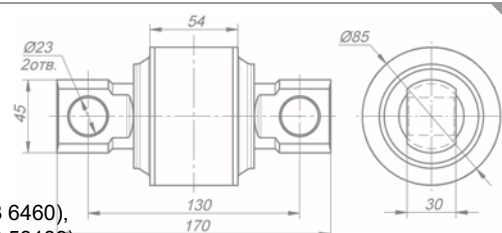



Шарнир реактивной штанги
180.5556-026

ПРИМЕНЯЕМОСТЬ:

балки задней подвески со стяжкой:
P5308-2919490-50, P5490-2919490-50;
Штанги реактивные: 636-2919012-30,
636-2919012-40, 1635-2919010, 1634-2919010,
1633-2919010, 630-2919012-40, 1631-2919012-50,
R53958-2919010-10, 636-2919012-26, 636-2919012-25

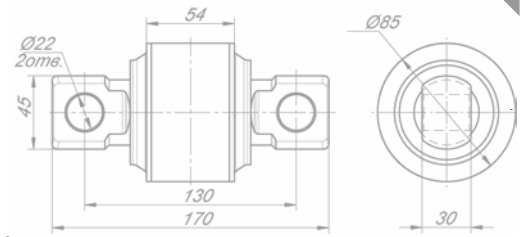

Шарнир реактивной штанги
180.5566-026

ПРИМЕНЯЕМОСТЬ:

штанги реактивные:
1550-2919012-20, 1550-2919012-10

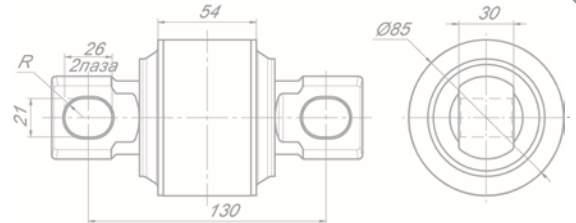

Шарнир реактивной штанги
180.5576-026

ПРИМЕНЯЕМОСТЬ:

а/м КАМАЗ 5308 с пневмоподвеской,
устанавливается в узел «Балка со стяжкой»
P5308-2919490-51, расположен посередине

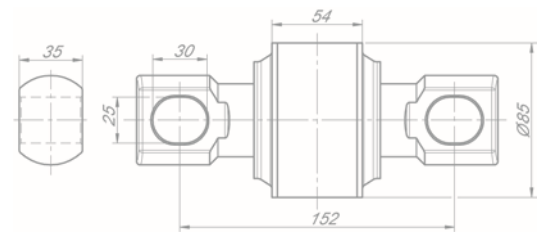

Шарнир реактивной штанги
180.5774-026

ПРИМЕНЯЕМОСТЬ:

штанги реактивные:
1370-2919012, 1370-2919015,
1370-2919014, R6430-2919015

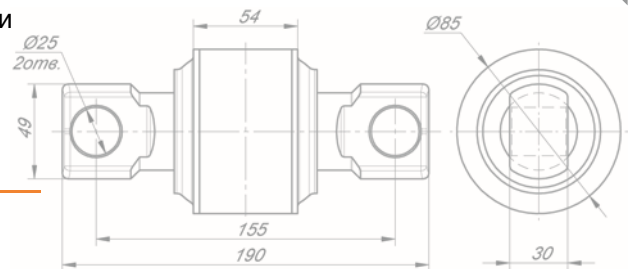

Шарнир реактивной штанги
180.5776-026

ПРИМЕНЯЕМОСТЬ:

а/м КАМАЗ 65206, 65207, 5490 с
пневмоподвеской. Устанавливается в узел
«Балка задней подвески», расположен посередине

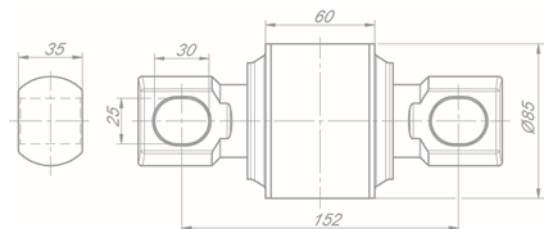

Шарнир реактивной штанги
180.7774-026

ПРИМЕНЯЕМОСТЬ:

штанги реактивные:
1550-2919012-20, 1550-2919012-10

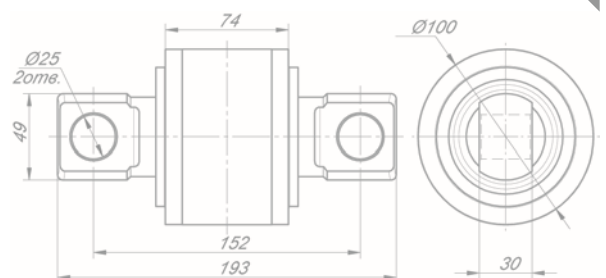



Шарнир реактивной штанги
251-2919026

ПРИМЕНЯЕМОСТЬ:

а/м КраЗ, реактивные штанги 251-2919010 и 251-2919012 производства РОСТАР

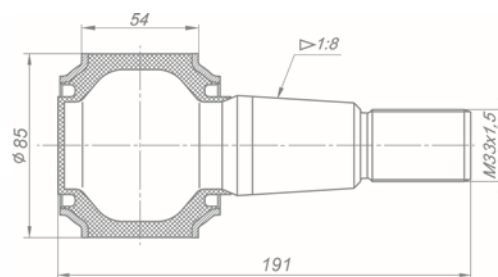

Шарнир реактивной штанги
210-2919026

ПРИМЕНЯЕМОСТЬ:

а/м КраЗ 6510, 6444, 65101

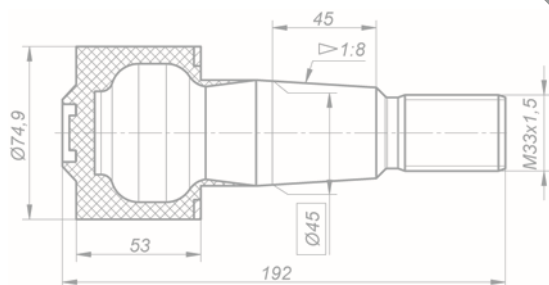

Шарнир реактивной штанги
637-2919026

ПРИМЕНЯЕМОСТЬ:

а/м УРАЛ 6370, 63704.
Автобус ПАЗ.
Трамвай серии КТМ Усть-Катав

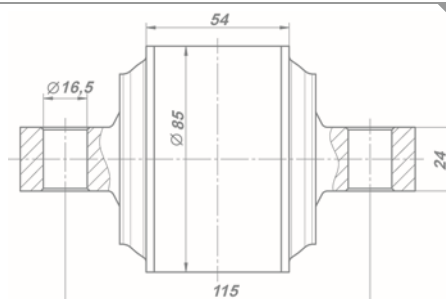

Шарнир реактивной штанги
639-2919026

ПРИМЕНЯЕМОСТЬ:

прицеп СЗАП совместно со штангой 639-2919012 производства РОСТАР

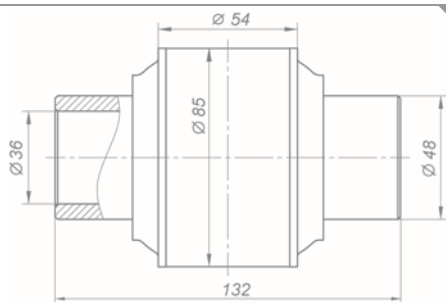

Шарнир реактивной штанги
640-2919024
640-2919026

ОБОЗНАЧЕНИЕ L мм ПРИМЕНЯЕМОСТЬ

ОБОЗНАЧЕНИЕ	L мм	ПРИМЕНЯЕМОСТЬ
640-2919024	167	а/м УРАЛ выпуска с 2007 г., штанга 640-2919010-01
640-2919026	182	а/м УРАЛ выпуска с 2007 г., штанга 640-2919012-01

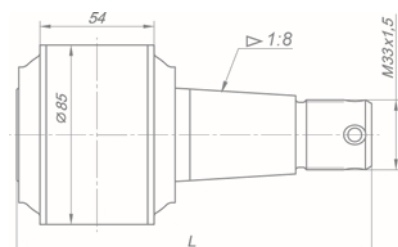

Шарнир реактивной штанги
64221-2919

ПРИМЕНЯЕМОСТЬ:

МАЗ

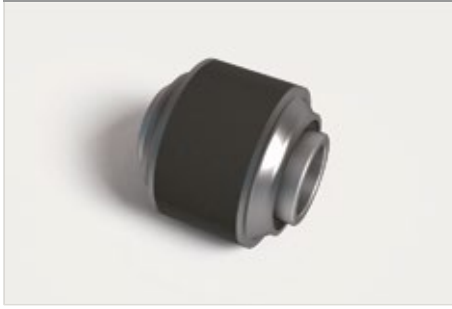

Шарнир реактивной штанги
642-2919026

ПРИМЕНЯЕМОСТЬ:

реактивные штанги: 642-2919010, 642-2919010-01, 642-2919010-02, 642-2919010-12, 643-2919010, 643-2919010-01, 643-2919010-02, 643-2919010-12, 642-2919010-03, 643-2919010-03

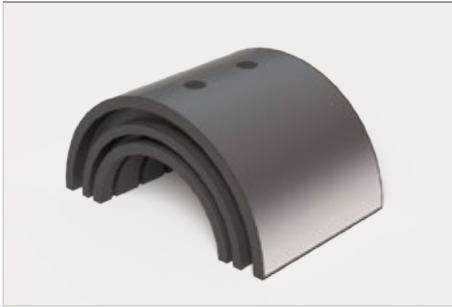
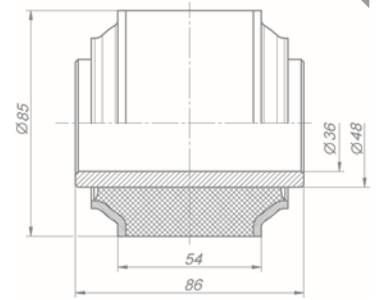

Сайлентблок
180.2916040-45

ПРИМЕНЯЕМОСТЬ:

СПУ 5490-2916014-45
Машкомплект 4 шт.

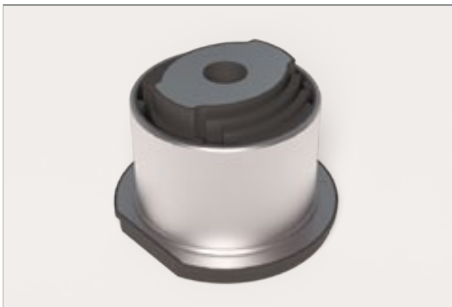
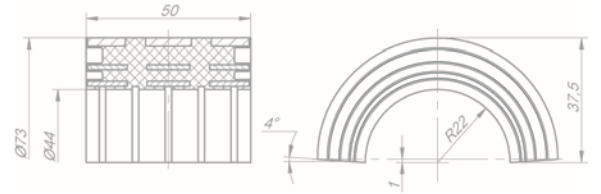

Сайлентблок
R5490-5002052-10

ПРИМЕНЯЕМОСТЬ:

а/м КАМАЗ 5490, 65206, 65207

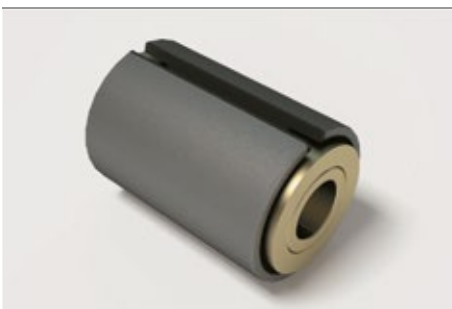

Сайлентблок рессоры
180.070-026

ПРИМЕНЯЕМОСТЬ:

сайлентблок рессоры передней подвески КАМАЗ 6580, 5490, 5490 NEO, 65801, 65802

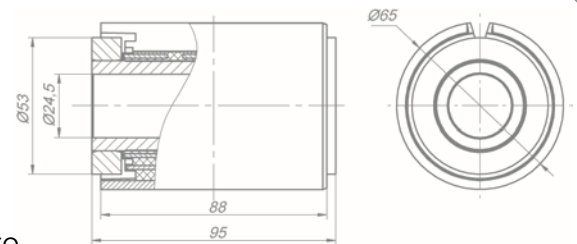

Сайлентблок стабилизатора
180.2916040-54

ПРИМЕНЯЕМОСТЬ:

СПУ 5490-2916014-54
Машкомплект 4 шт.

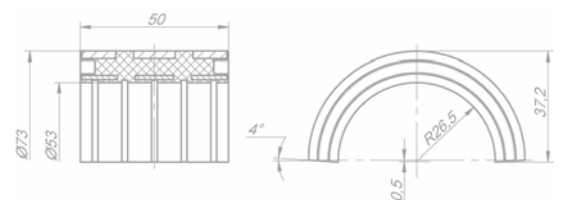

Шкворни, пальцы



Палец с крепежом
16108-1703560-10

ПРИМЕНЯЕМОСТЬ:

а/м КАМАЗ

Применяется на тросовых приводах переключения КПП:

16107-1703000-30	1шт.
16108-1703000-10	2шт.
16108-1703000-20	1шт.
16108-1703000-20	2шт.
16111-1703000	1шт.
16111-1703000-10	2шт.
16111-1703000-20	1шт.
16120-1703000	2шт.
16121-1703000	1шт.
16122-1703000	2шт.

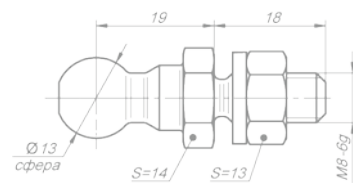

Палец с крепежом
16108-1703565-10

ПРИМЕНЯЕМОСТЬ:

а/м КАМАЗ

Применяется на тросовых приводах переключения КПП:

16107-1703000-30	1шт.
16107-1703000-40	2шт.
16108-1703000-20	1шт.
16111-1703000	1шт.

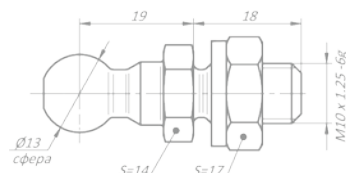

Палец
P5256-2909105-11

для установки реактивных штанг, используемых на прицепной технике пр-ва ОАО «Автоприцеп КАМАЗ» (СЗАП), автобусов Волжанин, ЛиАЗ

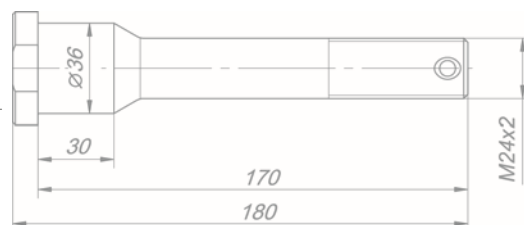

Палец крепления амортизатора
P53212-2905418

а/м КАМАЗ 4308, 4310, 43101, 43114, 43118, 4326, 43261, 4350(4x4), 43501(4x4), 5315, 5320, 53228, 5360, 5410, 54112, 5460, 55102, 5511

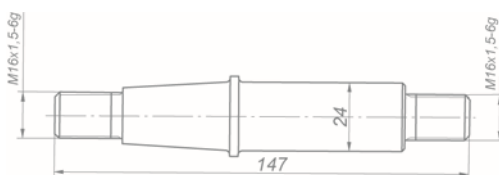

Палец ушка рессоры
P65115-2902478

ПРИМЕНЯЕМОСТЬ:

а/м КАМАЗ 65115, 6520, 5460, 4308

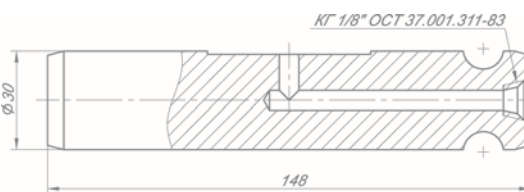

Палец ушка рессоры
P5320-2902478

ПРИМЕНЯЕМОСТЬ:

а/м КАМАЗ 4310, 5320, 53212, 5410, 54112, 5511, 55102, 65115, 6540, 53228, 43118. Взаимозаменяема с 5320-2902478

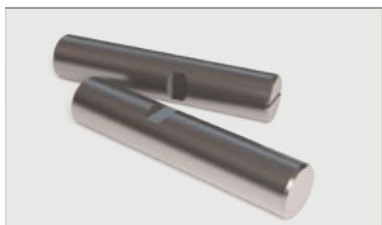
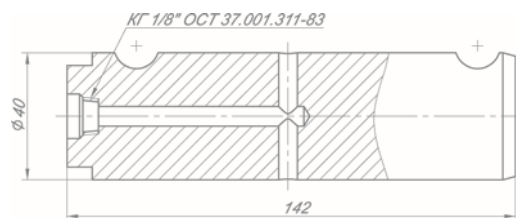

Шкворень
320425-3001019-10

ПРИМЕНЯЕМОСТЬ:

а/м Группы ГАЗ

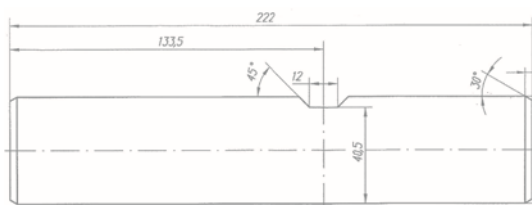



Шкворень
P5320-3001019

ПРИМЕНЯЕМОСТЬ:

а/м КАМАЗ 5320, 53212, 5410, 54112,
5511, 55102

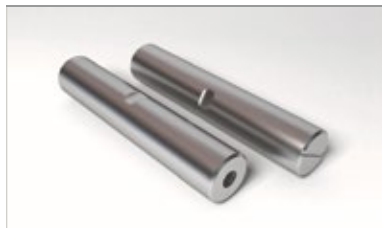
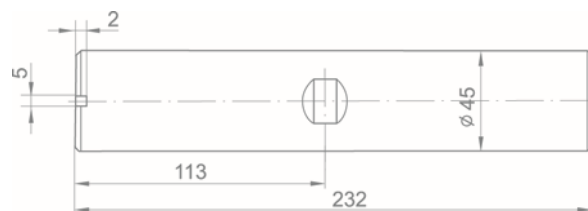

Шкворень
P53205-3001019-10

ПРИМЕНЯЕМОСТЬ:

а/м КАМАЗ 65115, 6540, 65116

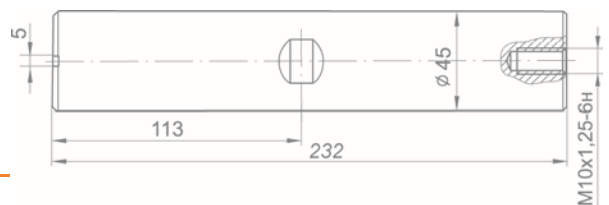

Шкворень
P64221-3001019

ПРИМЕНЯЕМОСТЬ:

а/м МАЗ 53363, 53366, 543202, 5336,
6422, 5337(2005г.), 5432, 54326, 54321,
54323, 5516, 6303(2005г.), 64221, 64226,
64229, 543202



Шкворень
P6520-3001019

ПРИМЕНЯЕМОСТЬ:

а/м КАМАЗ 6520, 6460, 5360, 5460

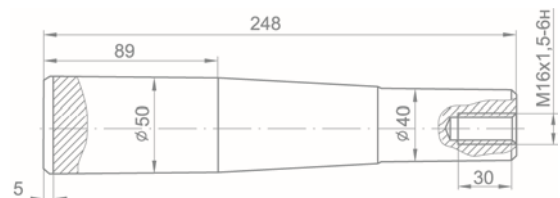

Штампосварные изделия



Буфер задний
65111-2804010

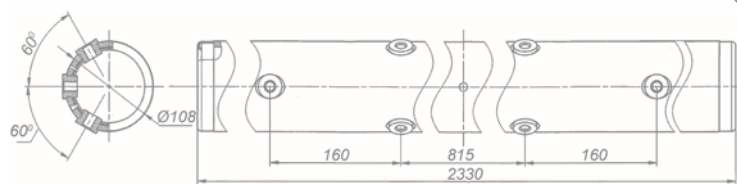

Буфер задний
65115-2804010

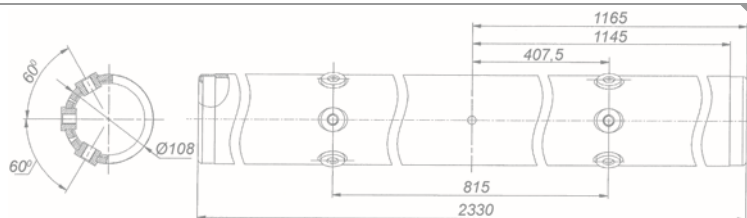

Буфер задний
65115-2804010-01

ПРИМЕНЯЕМОСТЬ:

КАМАЗ 65115

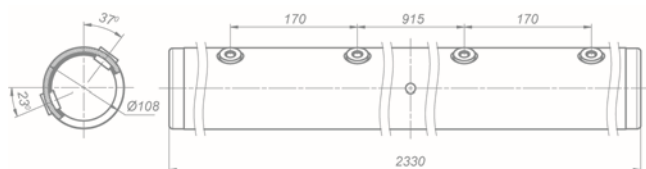



Буфер задний
6522-2804010

ПРИМЕНЯЕМОСТЬ:

а/м КАМАЗ

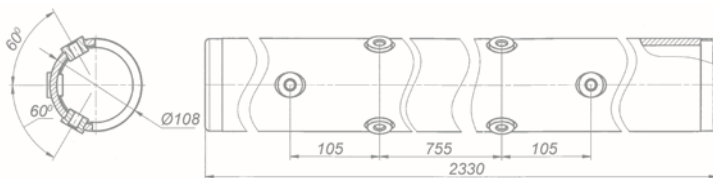

Буфер задний
с кронштейнами
65115-2804005

ПРИМЕНЯЕМОСТЬ:

а/м КАМАЗ 43253, 65115, 6540, 43255

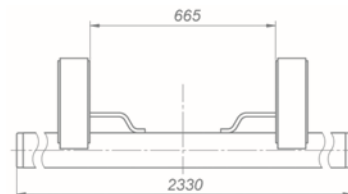

Буфер задний
с кронштейнами
6522-2804005-40

ПРИМЕНЯЕМОСТЬ:

КАМАЗ 6520-6522

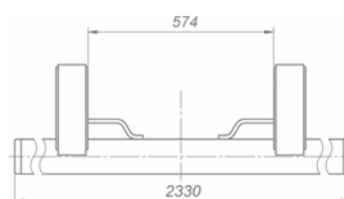

Кронштейн буфера
6520-2804016-50 (правый)
6520-2804017-50 (левый)

ПРИМЕНЯЕМОСТЬ:

КАМАЗ 6520-6522

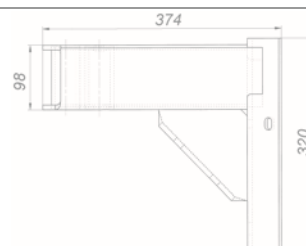

Кронштейн буфера
6522-2804016-50 (правый)
6522-2804017-50 (левый)

ПРИМЕНЯЕМОСТЬ:

КАМАЗ 6520-6522

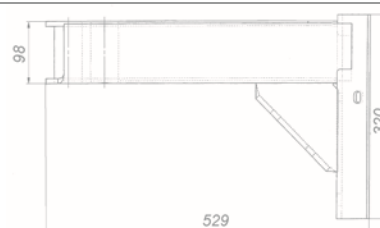

Кронштейн буфера
65111-2804016-01 (правый)
65111-2804017-01 (левый)

ПРИМЕНЯЕМОСТЬ:

КАМАЗ 65111 - 65115

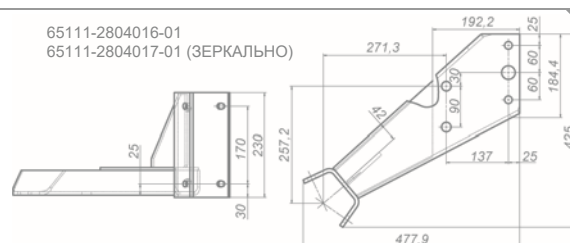

Кронштейн буфера
65115-2804016-10

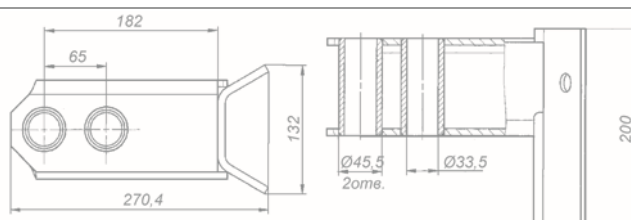



Кронштейн опорный
6520-2804020-30 (правый)
6520-2804021-30 (левый)

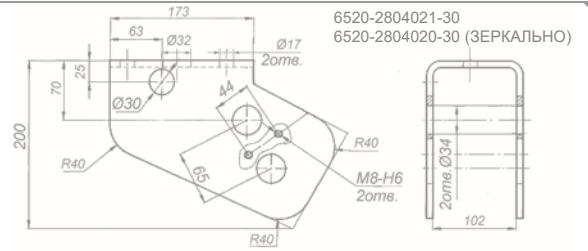

Кронштейн опорный
6522-2804020 (правый)
6522-2804021 (левый)

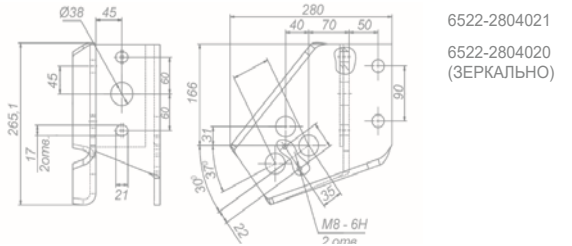

Кронштейн опорный
65115-2804020 (правый)
65115-2804021 (левый)

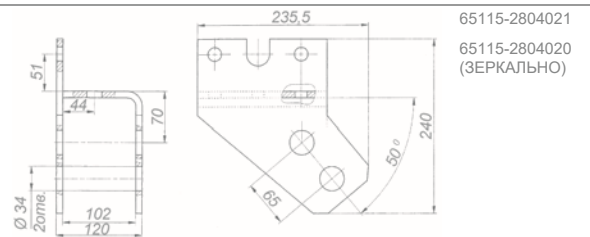

Штанги реактивные



Гайка специальная
P5256-2919112

ПРИМЕНЯЕМОСТЬ:

для установки реактивных штанг, используемых на прицепной технике пр-ва ОАО «Автоприцеп КАМАЗ» (СЗАП), автобусов Волжанин, ЛиАЗ

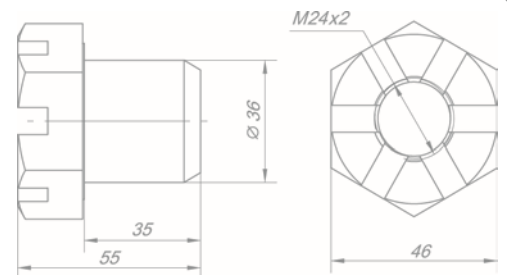

Крышка реактивной штанги (штампованная)
1630-2919060

ПРИМЕНЯЕМОСТЬ:

реактивные штанги серии 1630

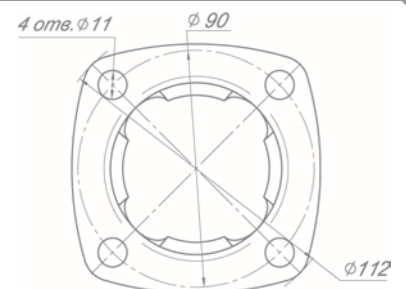



Крышка реактивной штанги РМШ
630-2919060-02

ПРИМЕНЯЕМОСТЬ:

реактивные штанги серий 630, 631, 633, 636, 637, 638, 640, 641, 1631

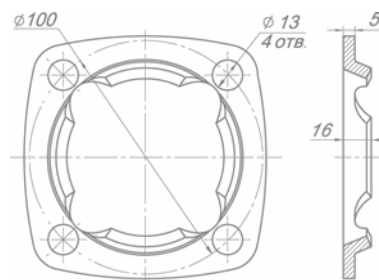

Крышка реактивной штанги РМШ
P630-2919060-01

ПРИМЕНЯЕМОСТЬ:

реактивные штанги 5511-2919012, 511-2919012-15, с РМШ R5511-2919026-15

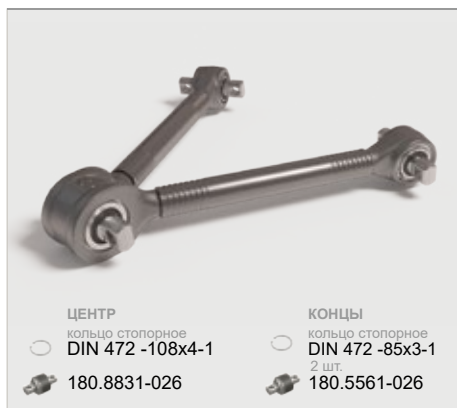
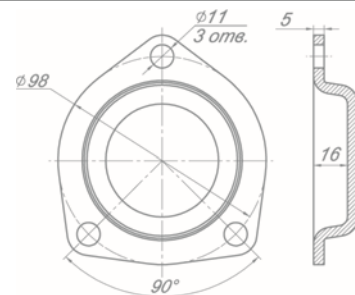

Штанга V-образная
1515-2919012-40

ПРИМЕНЯЕМОСТЬ:

КАМАЗ 65951, 65952 тяжёлая серия

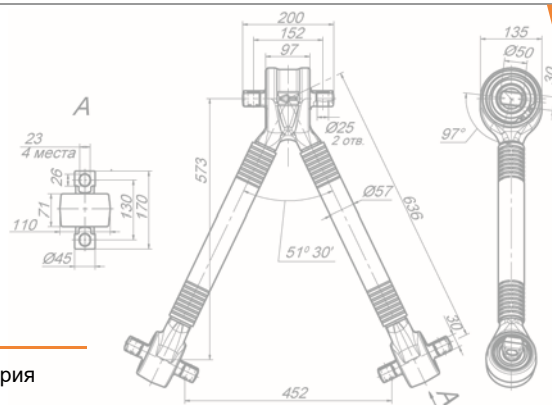

K5

- ЦЕНТР
кольцо стопорное
DIN 472 -108x4-1
180.8831-026
- КОНЦЫ
кольцо стопорное
DIN 472 -85x3-1
2 шт.
180.5561-026



Штанга задней подвески
верхняя
529265-2919014-03

ПРИМЕНЯЕМОСТЬ:

автобус ЛиАЗ 529265 (МТА-2019)
с ведущим мостом 818.23 (РАВА)

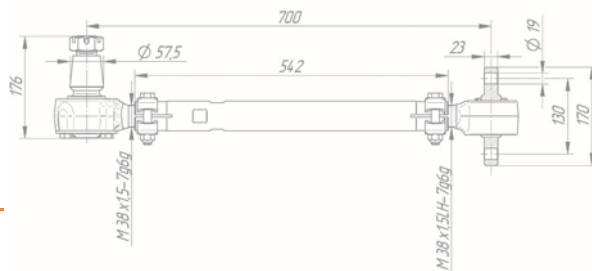

- кольцо проставочное
180.3000-062
- кольцо стопорное
DIN 472-75x2,5-1

- 630-2919060-02
- 638-2919026
- 180.3543-026



Штанга задней подвески
нижняя
529265-2919016-03

ПРИМЕНЯЕМОСТЬ:

автобус ЛиАЗ 529265 (МТА-2019)
с ведущим мостом 818.23 (РАВА)

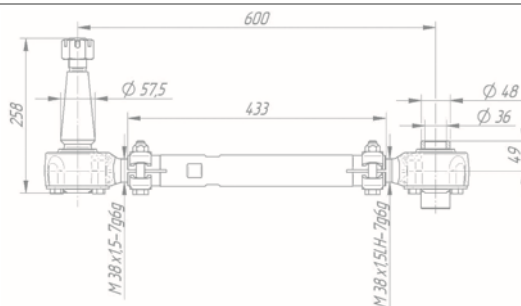

- 2 шт.
630-2919060-02
- 639-2919025
- 638-2919024

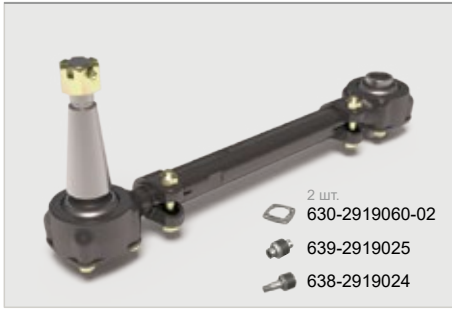

Штанга задней подвески
нижняя
529265-2919016-23

- 2 шт. 630-2919060-02
- 2 шт. 639-2919025
- 2 шт. 638-2919024

ПРИМЕНЯЕМОСТЬ:

автобус ЛиАЗ 529265-03

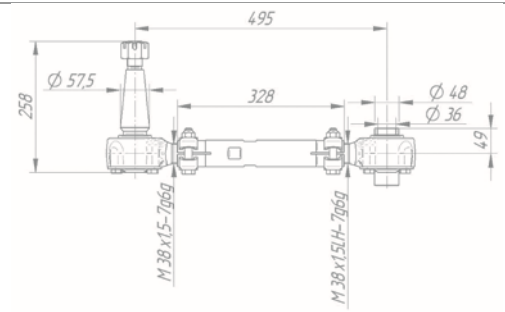

Штанга реактивная МАЗ
1370-2919014

- 2 шт. 630-2919060-02
- 2 шт. 180.5774-026

ПРИМЕНЯЕМОСТЬ:

МАЗ 5516(03,05, А3, А5), 6422(05,08), 6303(08, А8), 6317(05,08), 6418(08), 64225, 6425(05,08), 64228, 64229, 6501, 53363, 53366, 5337, 53371, 54321, 54323, 5434, 5516, 5551, 6303. Взаимозаменяема с 64221-2919014

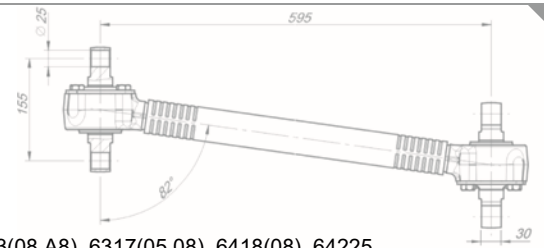

Штанга реактивная МАЗ
1370-2919015

- 2 шт. 630-2919060-02
- 2 шт. 180.5774-026

ПРИМЕНЯЕМОСТЬ:

МАЗ-5516(03,05, А3, А5), 6422(05,08), 6303(08, А8), 6317(05,08), 6418(08), 64225, 6425(05,08), 64228, 64229, 6501, 5434, 5516, 6317, 64229, 64225. Взаимозаменяема с 64221-2919015



Штанга реактивная
1515-2919010-10

- 2 шт. кольцо стопорное DIN 472-85x3-1
- 2 шт. 180.5743-026

ПРИМЕНЯЕМОСТЬ:

карьерный самосвал ТОНАР-4525, в качестве верхних штанг задней балансирующей подвески. Машкомплект - 4 шт. Взаимозаменяема с реактивными штангами 29191000 производства Китай

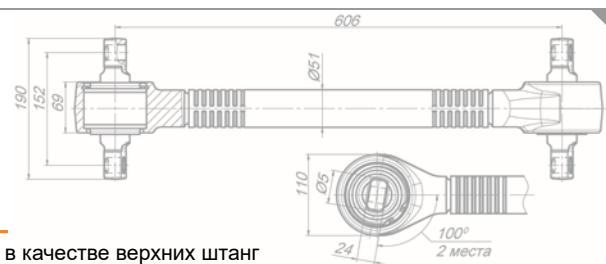

Штанга реактивная
1550-2919012-10

- ЦЕНТР: кольцо стопорное DIN 472-100x4-1
- 180.7774-026
- КОНЦЫ: 2 шт. 630-2919060-02, 2 шт. 180.5551-026

ПРИМЕНЯЕМОСТЬ:

а/м КАМАЗ 6460 с мостами Daimler тяжелая серия, 6520

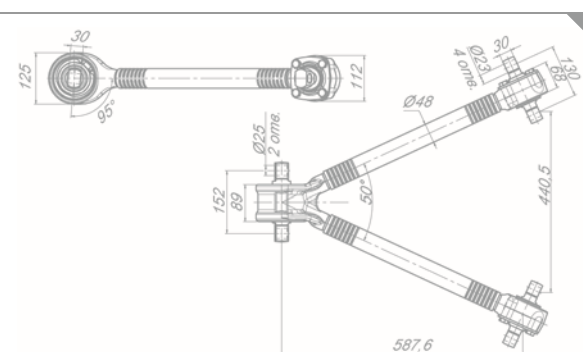

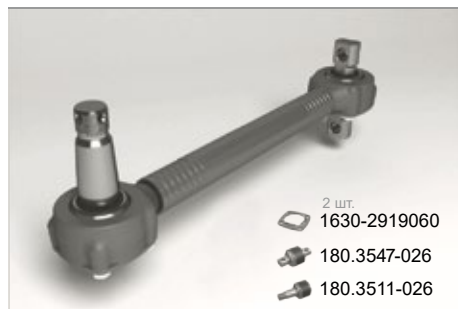

Штанга реактивная
1630-2919010-10
1630-2919010-11
1630-2919010-12

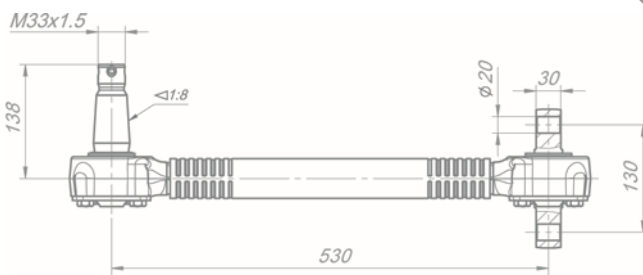

ОБОЗНАЧЕНИЕ	ИСПОЛНЕНИЕ	ВЗАИМОЗАМЕНЯЕМОСТЬ	ПРИМЕНЯЕМОСТЬ
1630-2919010-10	Без поворота РМШ	630-2919012-10, 1630-2919012-10	а/м КАМАЗ, выпускаемых с мая 2006 г., кроме серий 6520, 6460
1630-2919010-11	Поворот двухопорного РМШ против часовой стрелки на 6° (вид со стороны конусного пальца)	630-2919012-11, 1630-2919012-11	
1630-2919010-12	Поворот двухопорного РМШ по часовой стрелке на 6° (вид со стороны конусного пальца)	630-2919012-12, 1630-2919012-12	

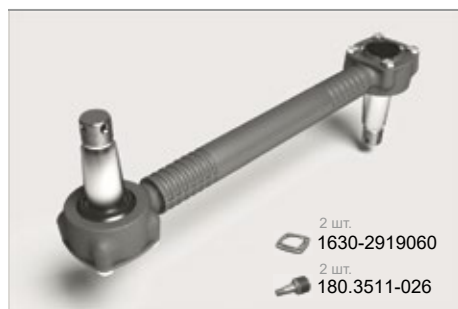

Штанга реактивная
1630-2919010-20

ПРИМЕНЯЕМОСТЬ:

а/м КАМАЗ кроме моделей 6520, 5460 и их модификаций.
 Взаимозаменяема с 5511-2919013-15, 511-2919012-15

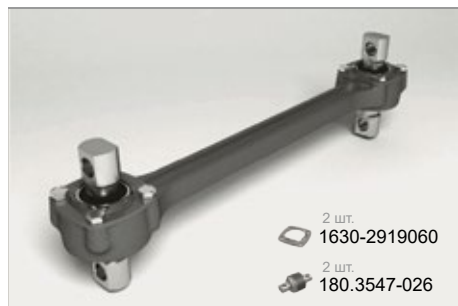
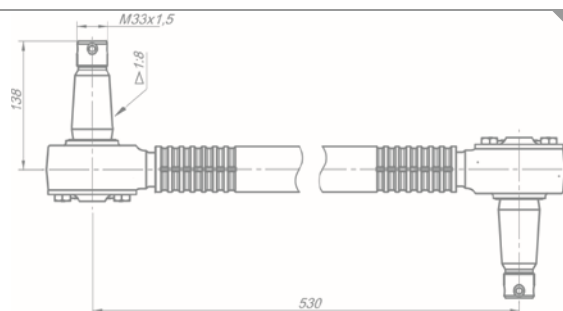

Штанга реактивная
1630-2919012

ПРИМЕНЯЕМОСТЬ:

задняя пневматическая подвеска а/м КАМАЗ 4308, 5308, 53082 с 2006 г.в.
 Взаимозаменяема с 630-2919012, 1630-2919010

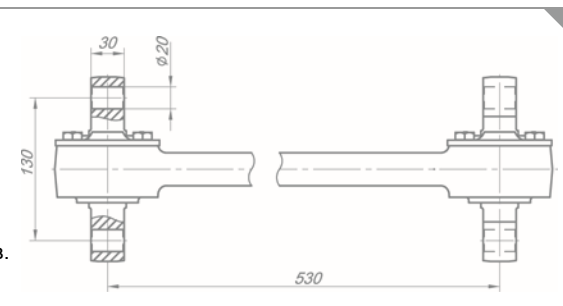

Штанга реактивная
1630-2919013-20

ПРИМЕНЯЕМОСТЬ:

а/м КАМАЗ кроме моделей 6520, 5460 и их модификаций.
 Взаимозаменяема с 5511-2919013-15, 511-2919012-15

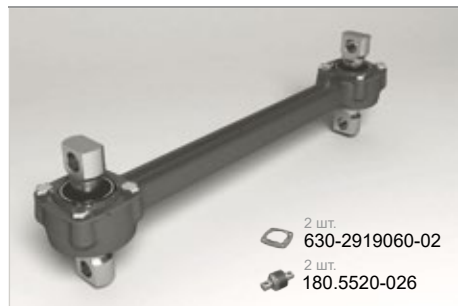
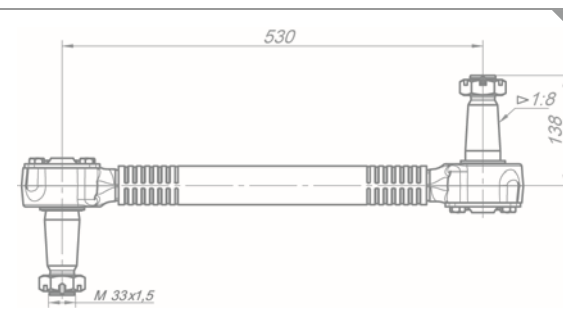

Штанга реактивная
1631-2919012
1631-2919012-10
1631-2919012-20

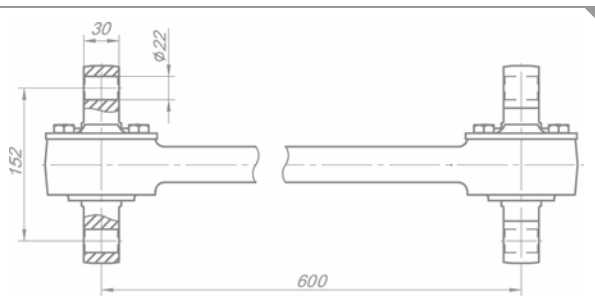

ОБОЗНАЧЕНИЕ	ИСПОЛНЕНИЕ	ВЗАИМОЗАМЕНЯЕМОСТЬ	ПРИМЕНЯЕМОСТЬ
1631-2919012	Без поворота РМШ	632-2919012, 6460-2919012	а/м КАМАЗ серий 6520, 6522, 6460 и их модификаций
1631-2919012-10	Поворот одного двухопорного РМШ по часовой стрелке на 12° (вид со стороны поджимной крышки)	632-2919012-10	
1631-2919012-20	Поворот двух шарниров на 12°	632-2919012-20 (снята с производства)	

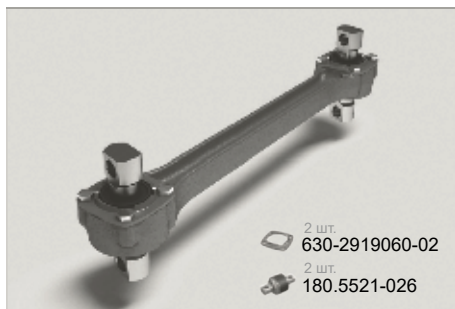

Штанга реактивная
1631-2919012-21

ПРИМЕНЯЕМОСТЬ:

с июля 2011г. в задней подвеске автомобиля УРАЛ 6370, 63685 вместо реактивных штанг 632-2919012-20, 632-2919012-40 (снятых с производства)

2 шт. 630-2919060-02
2 шт. 180.5521-026



Поворот двух шарниров на 12° по часовой стрелке (вид со стороны крышки)

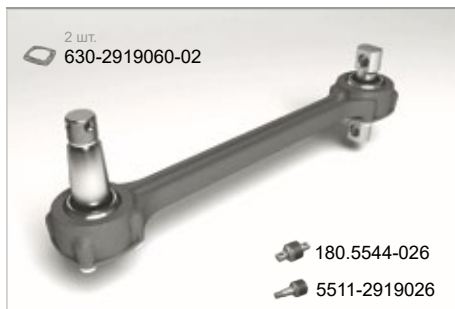

Штанга реактивная
1631-2919012-30

ПРИМЕНЯЕМОСТЬ:

полуприцепы НЕФАЗ

2 шт. 630-2919060-02

180.5544-026
5511-2919026

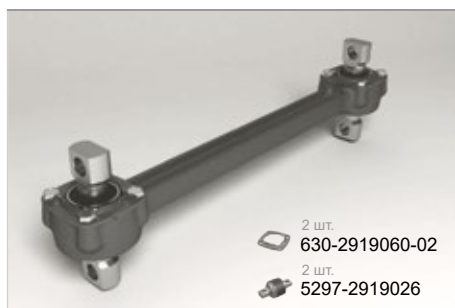

Штанга реактивная
1631-2919012-40

ПРИМЕНЯЕМОСТЬ:

автобусы НЕФАЗ на базе шасси КАМАЗ, а/м КАМАЗ 5460 с пневмоподвеской. Взаимозаменяема с 631-2919012

2 шт. 630-2919060-02
2 шт. 5297-2919026

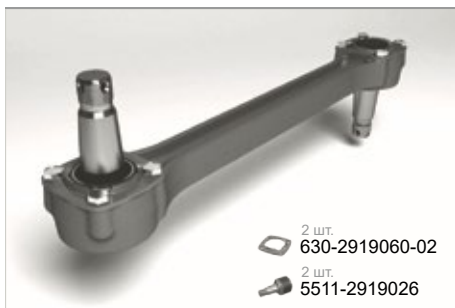
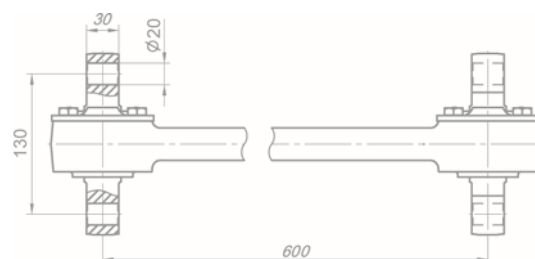

Штанга реактивная
1631-2919012-60

ПРИМЕНЯЕМОСТЬ:

полуприцепы НЕФАЗ

2 шт. 630-2919060-02
2 шт. 5511-2919026

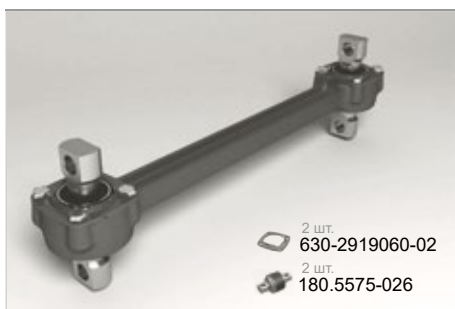
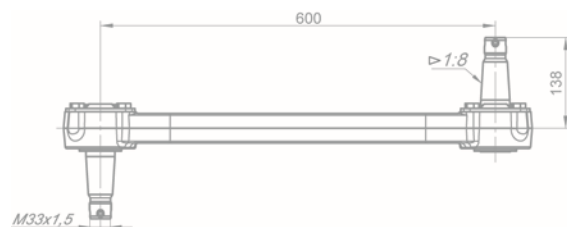

Штанга реактивная
1631-2919012-70

ПРИМЕНЯЕМОСТЬ:

а/м КАМАЗ 6580, 65801, 65802

2 шт. 630-2919060-02
2 шт. 180.5575-026

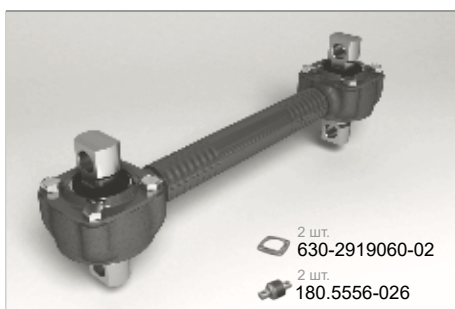
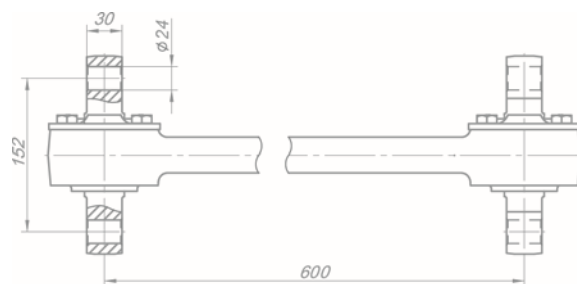

Штанга реактивная
1633-2919010

ПРИМЕНЯЕМОСТЬ:

а/м КАМАЗ 5460 с 2007г. выпуска в качестве верхних РШ, КАМАЗ 5490. Взаимозаменяема с регулируемой РШ 636-2919012

2 шт. 630-2919060-02
2 шт. 180.5556-026

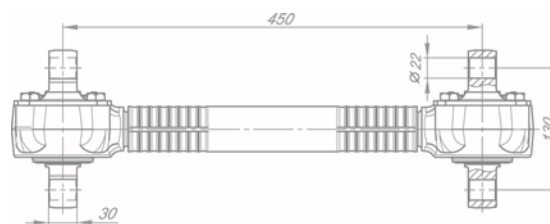

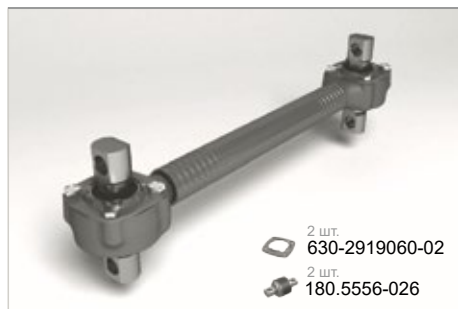

Штанга реактивная
1634-2919010

ПРИМЕНЯЕМОСТЬ:

а/м КАМАЗ 5308 с мостом Daimler

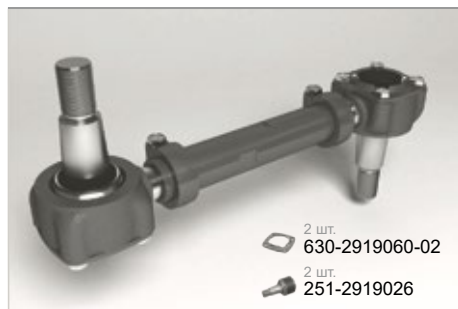

Штанга реактивная
251-2919010

ПРИМЕНЯЕМОСТЬ:

задняя подвеска а/м КраЗ, в качестве верхней штанги

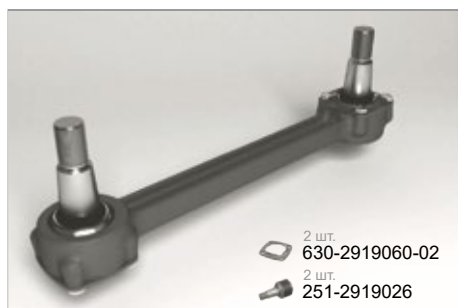
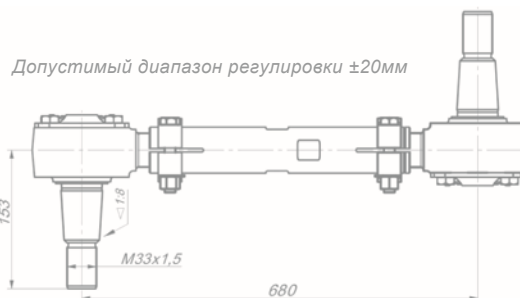

Штанга реактивная
251-2919012

ПРИМЕНЯЕМОСТЬ:

а/м КраЗ моделей 256, 250, 260, 6443, 6510, 6443, 65055, 6322 (шасси), 7133С4, 65055-02 в качестве нижней и верхней штанги



Штанга реактивная
2552-2919010

ПРИМЕНЯЕМОСТЬ:

карьерный самосвал ТОНАР-45252

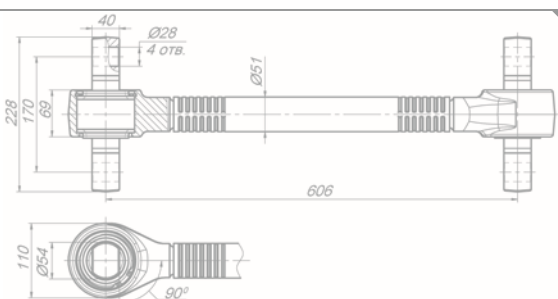

Штанга реактивная
2552-2919010-11

усиленный вариант
РШ 2552-2919010-10

ПРИМЕНЯЕМОСТЬ:

карьерный самосвал ТОНАР 4525 (взамен РШ 2552-2919010-10)

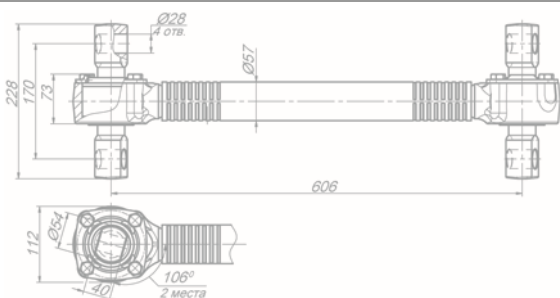

Штанга реактивная
2552-2919012-10

ПРИМЕНЯЕМОСТЬ:

карьерный самосвал ТОНАР 4525 (регулируемый вариант, взамен РШ 2552-2919010-10)

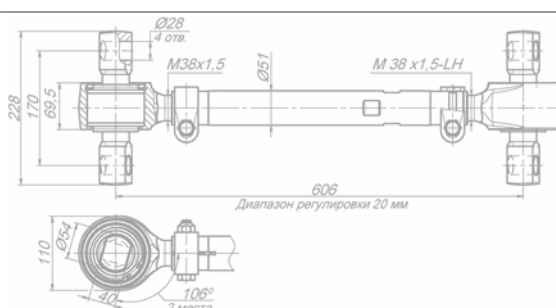



**Штанга реактивная
5460-2919012-10**

ПРИМЕНЯЕМОСТЬ:

а/м КАМАЗ модели 5460 с пневмоподвеской.
Взаимозаменяема со штангой 5460-2919018-30

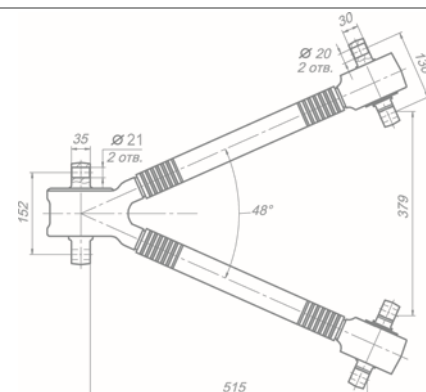

**Штанга реактивная
630-2919012**

ПРИМЕНЯЕМОСТЬ:

задняя пневматическая подвеска
а/м КАМАЗ 4308, 5308, 53082 с 2006 г.в.
Взаимозаменяема с 1630-2919012,
1630-2919010

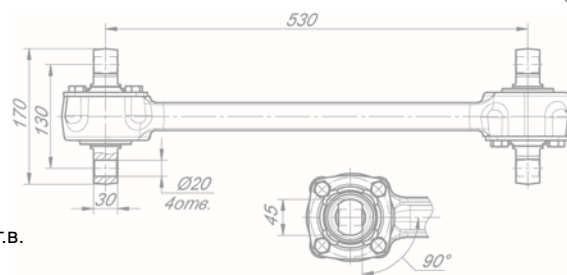

**Штанга реактивная
630-2919012-10
630-2919012-11
630-2919012-12**



ОБОЗНАЧЕНИЕ	ИСПОЛНЕНИЕ	ПРИМЕНЯЕМОСТЬ
630-2919012-10	Без поворота РМШ	а/м КАМАЗ, выпускаемых с мая 2006 г., кроме серий 6520, 5460, в качестве верхних штанг
630-2919012-11	Поворот двухопорного РМШ против часовой стрелки на 6° (вид со стороны конусного пальца)	
630-2919012-12	Поворот двухопорного РМШ по часовой стрелке на 6° (вид со стороны конусного пальца)	



**Штанга реактивная
630-2919012-40**

ПРИМЕНЯЕМОСТЬ:

а/м КАМАЗ 5308 с мостом Daimler

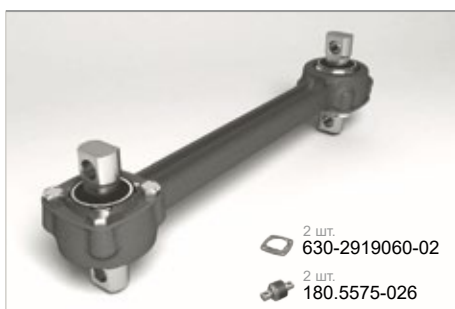
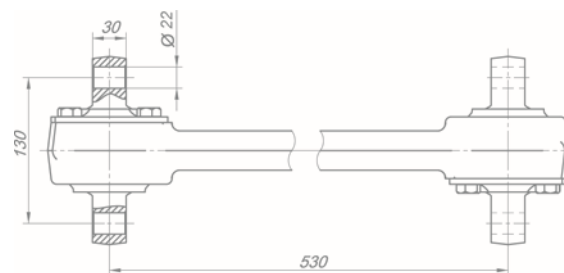

**Штанга реактивная
630-2919012-60**

ПРИМЕНЯЕМОСТЬ:

а/м КАМАЗ

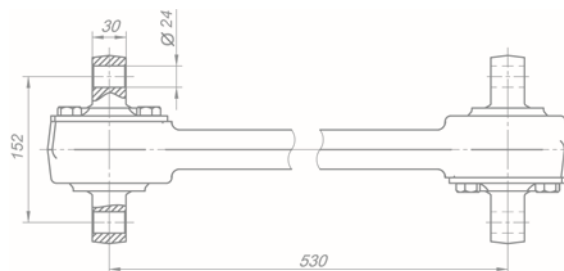

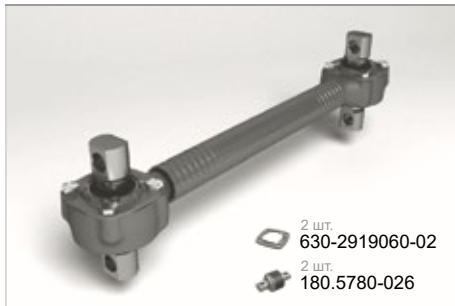

Штанга реактивная
632-2919010

2 шт.
630-2919060-02
2 шт.
180.5780-026

ПРИМЕНЯЕМОСТЬ:

а/м КАМАЗ 6580, 65801, 65802

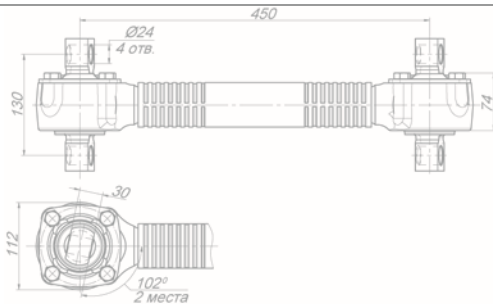

Штанга реактивная
632-2919010-01

2 шт.
630-2919010-02
2 шт.
180.5780-026

ПРИМЕНЯЕМОСТЬ:

а/м КАМАЗ 6580, 65801, 65802

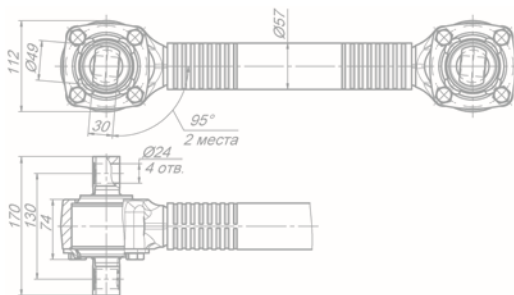

Штанга регулируемая
634-2919010

ПРИМЕНЯЕМОСТЬ:

на передней оси полуприцепов
НЕФАЗ с нагрузкой на ось до 10 тонн

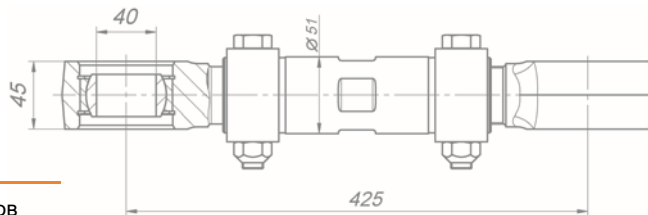

Штанга реактивная
634-2919010-10
634-2919010-20
634-2919010-21
634-2919010-22

ОБОЗНАЧЕНИЕ	L, мм	ВЗАИМОЗАМЕНЯЕМОСТЬ	ПРИМЕНЯЕМОСТЬ
634-2919010-10	310	311060-2919011	прицепная техника пр-ва ОАО Уралавтоприцеп (ЧМЗАП)
634-2919010-20	440	99858-2919011	
634-2919010-21	475	9911-2919011	
634-2919010-22	585	99064-2919011	

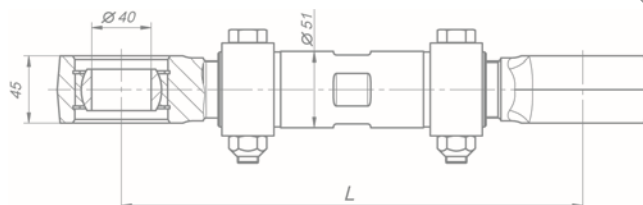

Штанга реактивная
634-2919010-11
634-2919010-23
634-2919010-24
634-2919010-25
634-2919010-26

ОБОЗНАЧЕНИЕ	L, мм	ПРИМЕНЯЕМОСТЬ
634-2919010-11	350	САВ (СпецАвто-Восток) прицепная техника
634-2919010-23	402	
634-2919010-24	444	
634-2919010-25	472	
634-2919010-26	598	

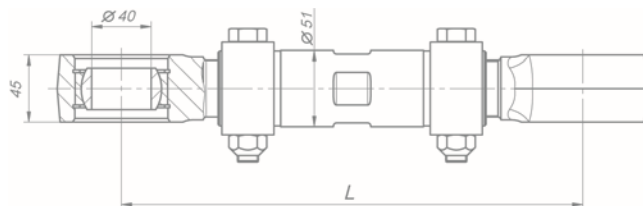



Штанга реактивная

635-2919010-30
635-2919010-31
635-2919010-32
635-2919010-33

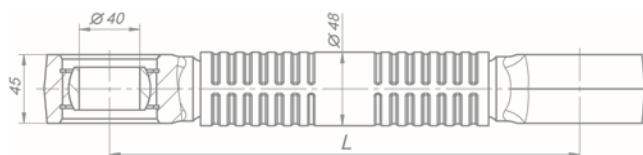

ОБОЗНАЧЕНИЕ	L, мм	ВЗАИМОЗАМЕНЯЕМОСТЬ	ПРИМЕНЯЕМОСТЬ
635-2919010-30	310	314000-2919013	прицепная техника пр-ва ОАО Уралавтоприцеп (ЧМЗАП)
635-2919010-31	440	99858-2919013	
635-2919010-32	475	9911-2919013	
635-2919010-33	585	99858-2919013-10	



Штанга реактивная

635-2919010-34
635-2919010-35
635-2919010-36
635-2919010-37
635-2919010-38

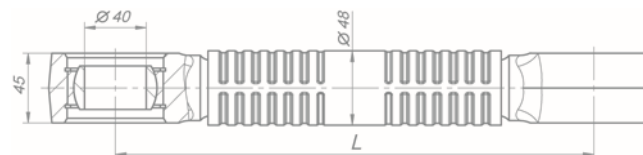

ОБОЗНАЧЕНИЕ	L, мм	ПРИМЕНЯЕМОСТЬ
635-2919010-34	350	САВ (СпецАвто-Восток) прицепная техника
635-2919010-35	402	
635-2919010-36	444	
635-2919010-37	472	
635-2919010-38	598	

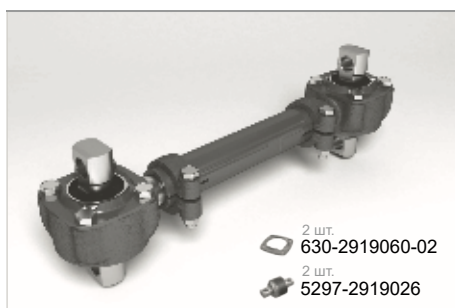

Штанга реактивная

636-2919012
636-2919012-10

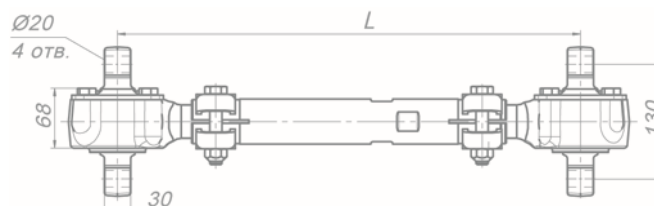

Допустимый диапазон регулировки ±14мм

ОБОЗНАЧЕНИЕ	L, мм	ПРИМЕНЯЕМОСТЬ
636-2919012	450	а/м КАМАЗ 5460 с 2007 года выпуска
636-2919012-10	530	а/м КАМАЗ 4308, 5308, 53082 с 2008 года выпуска

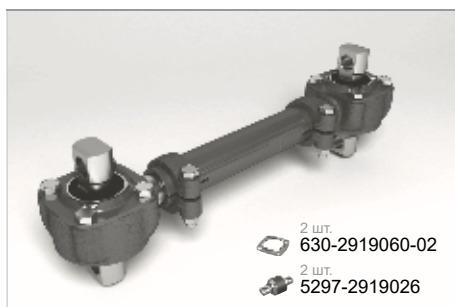

Штанга реактивная

636-2919012-20

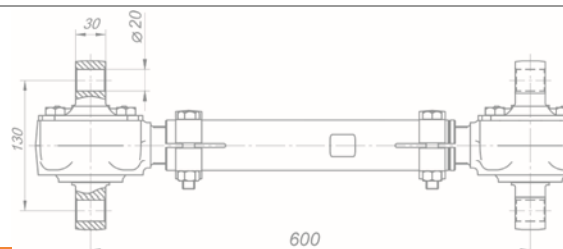

ПРИМЕНЯЕМОСТЬ:
 автобусы НЕФАЗ.
 Взаимозаменяема с 5262-2919014

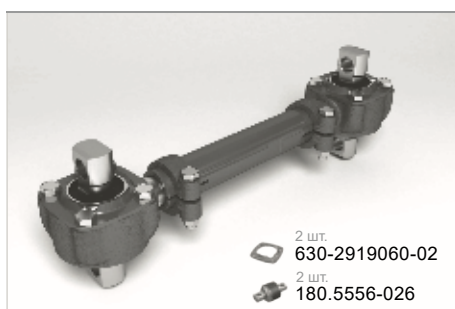

Штанга реактивная

636-2919012-40

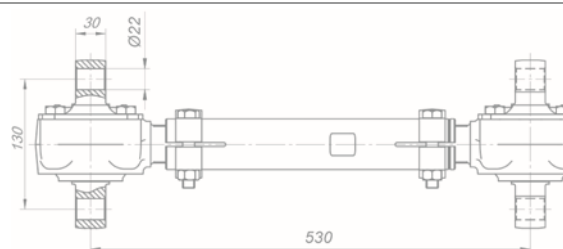

Допустимый диапазон регулировки ±14мм

ПРИМЕНЯЕМОСТЬ:
 НЕФАЗ



Штанга реактивная
639-2919012

ПРИМЕНЯЕМОСТЬ:

прицепная техника производства
ОАО Автоприцеп КАМАЗ (СЗАП).
Взаимозаменяема с 5270-2919015

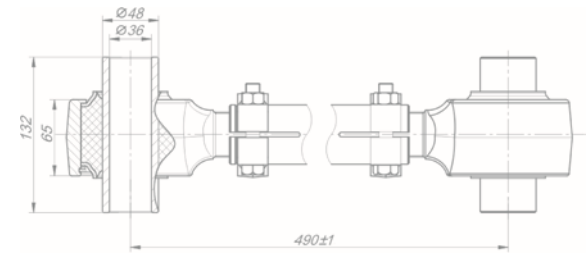

Штанга реактивная
639-2919012-10

ПРИМЕНЯЕМОСТЬ:

прицепная техника производства
ОАО Автоприцеп КАМАЗ (СЗАП).
Взаимозаменяема с 5285-2919012

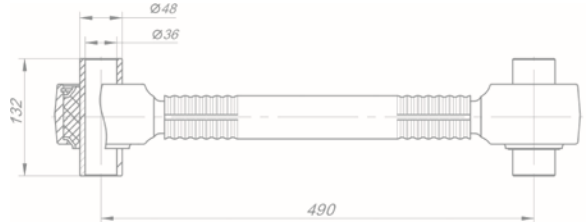

Штанга реактивная
640-2909010

ПРИМЕНЯЕМОСТЬ:

а\м УРАЛ, передняя подвеска

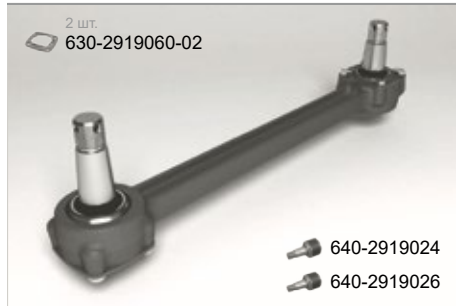

Штанга реактивная
640-2919010-01

ПРИМЕНЯЕМОСТЬ:

в балансирной подвеске автомобилей
УРАЛ, выпускаемых с 2007 года,
в качестве верхней штанги

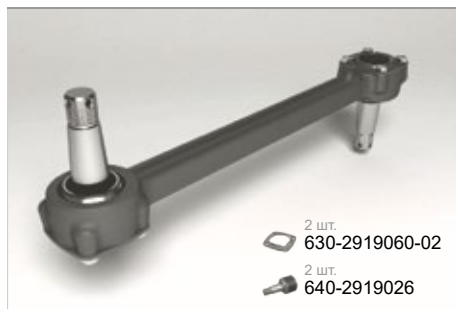
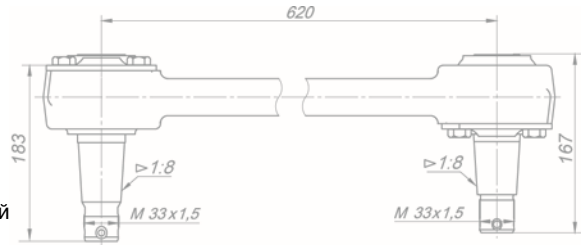

Штанга реактивная
640-2919012-01

ПРИМЕНЯЕМОСТЬ:

в балансирной подвеске автомобилей
УРАЛ, выпускаемых с 2007 года,
в качестве верхней штанги

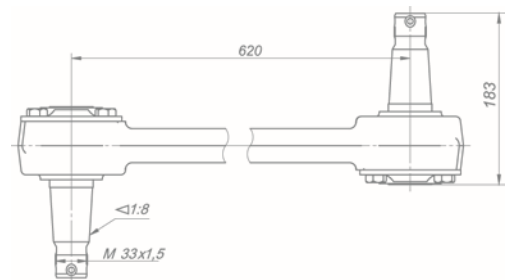

Штанга реактивная
641-2919010-10

ПРИМЕНЯЕМОСТЬ:

в подвеске автобусов Волжанин

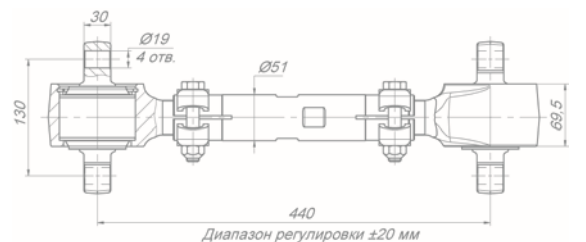

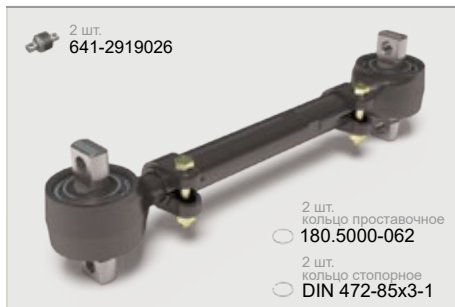

**Штанга реактивная
641-2919010-19**

ПРИМЕНЯЕМОСТЬ:
двухдверный автобус ЛиАЗ 429260

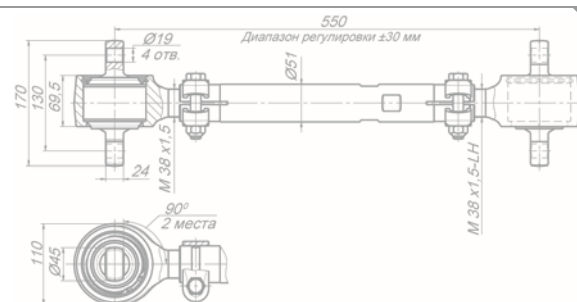

**Штанга реактивная
642-2919010
642-2919010-01
642-2919010-02
642-2919010-03
642-2919010-12
642-2919010-20
642-2919010-30**

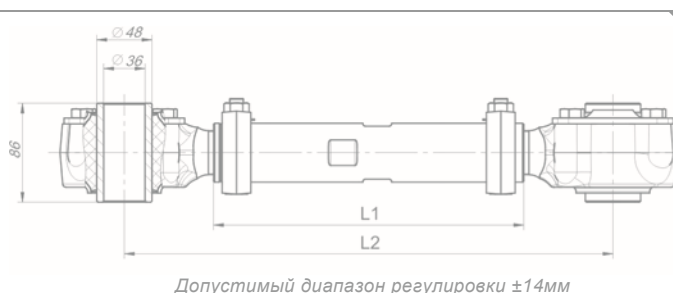

ОБОЗНАЧЕНИЕ	L1,мм	L2,мм	АНАЛОГ (не взаимозаменяемы по креплению)	РАЗМЕЩЕНИЕ	ПРИМЕНЯЕМОСТЬ:
642-2919010	260	425	9693-2919215-01, 634-2919010	в передней оси	полуприцепы НЕФАЗ с нагрузкой на ось до 10т.
642-2919010-01	500	669	634-2919010-01	в средней и задней оси	
642-2919010-02	680	846	634-2919010-02	в задней оси	
642-2919010-03	320	480			прицепная техника ТОНАР
642-2919010-12	700	870	634-2919010-12	в задней оси	полуприцепы НЕФАЗ с нагрузкой на ось до 10т.
642-2919010-20	310	476			прицепная техника Невские Машины (Севзапспецмаш-Прицепы)
642-2919010-30	360	520			

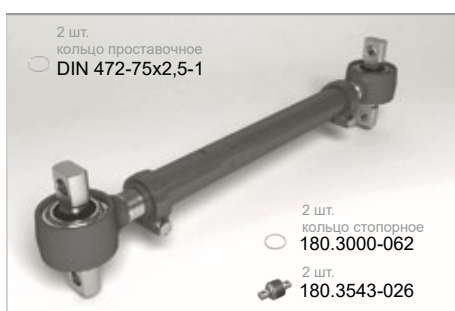

**Штанга реактивная
641-2919010-21**

ПРИМЕНЯЕМОСТЬ:
автобус Волжанин, троллейбус Тролза

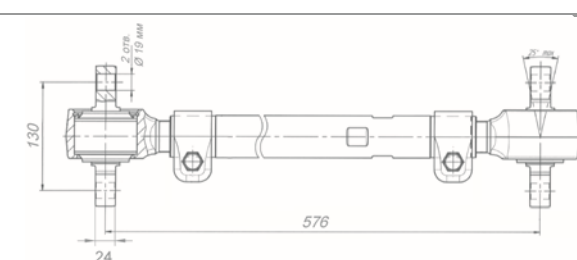

**Штанга реактивная
642-2919012
642-2919012-10
642-2919012-20
642-2919012-30
642-2919012-50**

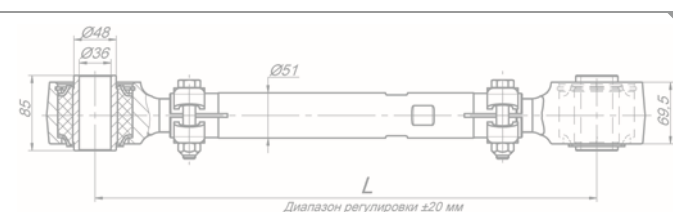

ОБОЗНАЧЕНИЕ	L, мм	ПРИМЕНЯЕМОСТЬ
642-2919012	570	в подвеске самоходных опрыскивателей серии ОС-3000 (Казаньсельмаш)
642-2919012-10	605	
642-2919012-20	720	
642-2919012-30	770	
642-2919012-50	985	



Штанга реактивная
643-2919010
643-2919010-01
643-2919010-02
643-2919010-03
643-2919010-12
643-2919010-20
643-2919010-30

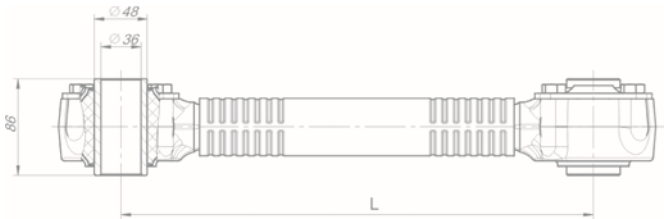

2 шт.
630-2919060-02
 2 шт.
642-2919026

ОБОЗНАЧЕНИЕ	L, мм	АНАЛОГ (не взаимозаменяемы по креплению)	РАЗМЕЩЕНИЕ	ПРИМЕНЯЕМОСТЬ
643-2919010	425	9693-2919240-01, 635.10-2019010	в передней оси	полуприцепы НЕФАЗ с нагрузкой на ось до 10т.
643-2919010-01	669	635.10-2919010-01	в средней и задней оси	
643-2919010-02	846	635.10-2919010-02	в задней оси	прицепная техника ТОНАР
643-2919010-03	480			полуприцепы НЕФАЗ с нагрузкой на ось до 10т.
643-2919010-12	870	635.10-2919010-12	в задней оси	прицепная техника Невские Машины (Севзапспецмаш-Прицепы)
643-2919010-20	476			
643-2919010-30	520			

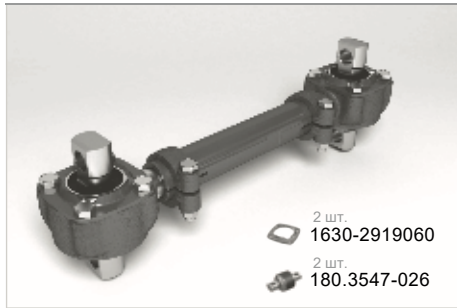

Штанга реактивная
646-2919012-30

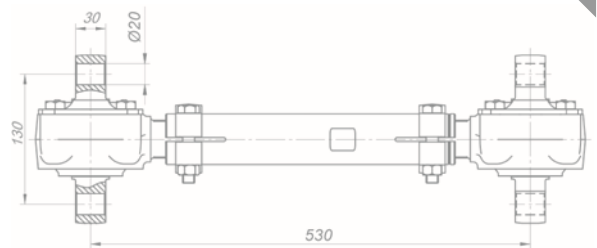

2 шт.
1630-2919060
 2 шт.
180.3547-026

ПРИМЕНЯЕМОСТЬ:
 а/м КАМАЗ 4308 на пневмоподвеске

Допустимый диапазон регулировки ±20мм



Штанга реактивная
1348-2919010-62
1348-2919010-63

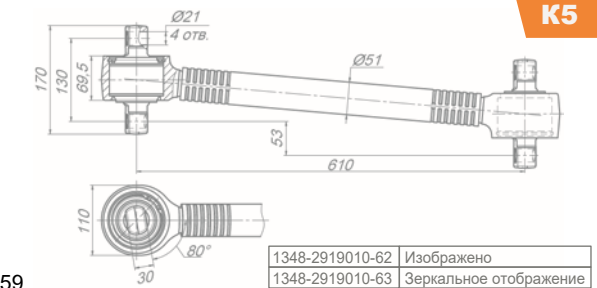

ПРИМЕНЯЕМОСТЬ:
 штанги верхнего рычага КАМАЗ 65659

1348-2919010-62	Изображено
1348-2919010-63	Зеркальное отображение

K5



Штанга реактивная
1348-2919015

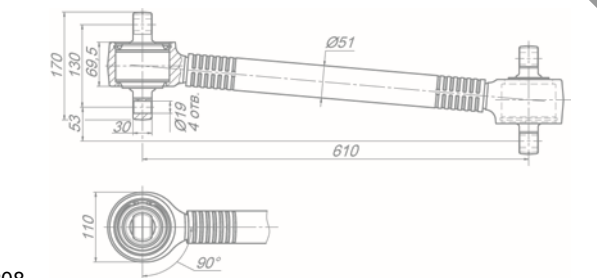

ПРИМЕНЯЕМОСТЬ:
 штанга верхнего рычага КАМАЗ-65208



Штанга реактивная
1550-2919012-20

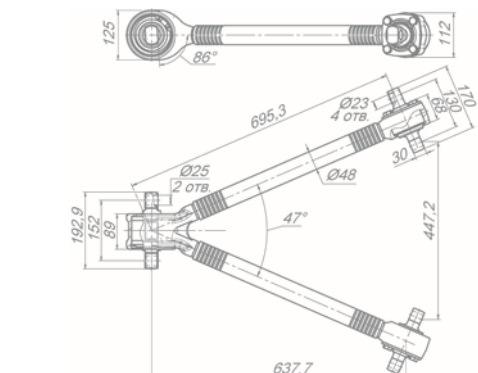

ПРИМЕНЯЕМОСТЬ:
 а/м КАМАЗ-53189 с тяговым электрическим приводом

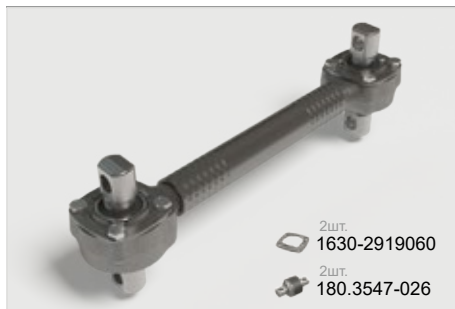

Штанга реактивная
1630-2919010-50

ПРИМЕНЯЕМОСТЬ:

а/м КАМАЗ 65117 (КАМАТЕЙНЕР);
а/м КАМАЗ 65119 (дополнительный
пятый мост на пневмоподвеске)

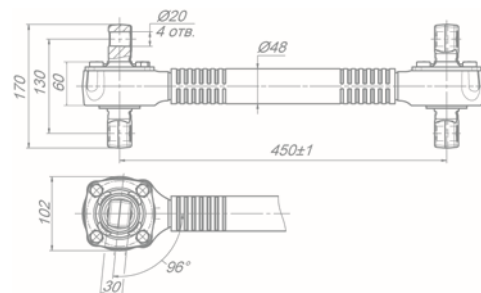

- 2 шт. 1630-2919060
- 2 шт. 180.3547-026

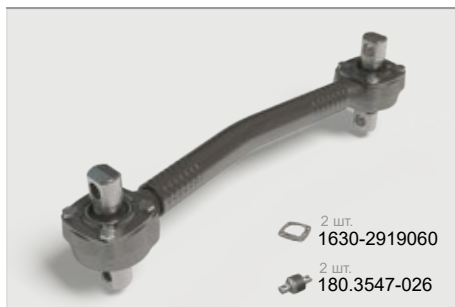

Штанга реактивная
1630-2919010-60

ПРИМЕНЯЕМОСТЬ:

а/м КАМАЗ 65119
(дополнительный пятый мост
на пневмоподвеске)

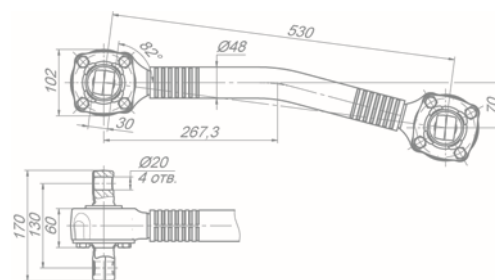

- 2 шт. 1630-2919060
- 2 шт. 180.3547-026

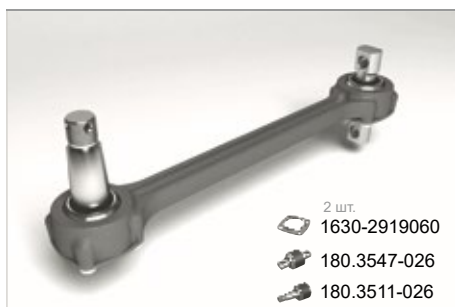

Штанга реактивная
1630-2919012-10
1630-2919012-11
1630-2919012-12

ВЗАИМОЗАМЕНЯЕМОСТЬ

630-2919012-10, 1630-2919010-10

630-2919012-11, 1630-2919010-11

630-2919012-12, 1630-2919010-12

ПРИМЕНЯЕМОСТЬ

а/м КАМАЗ, выпускаемых с
мая 2006 г., кроме серий 6520,
6460, в качестве нижних штанг

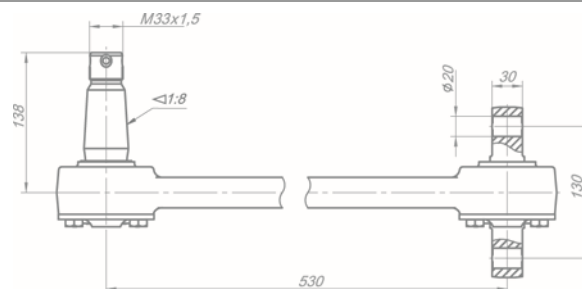

- 2 шт. 1630-2919060
- 180.3547-026
- 180.3511-026

ОБОЗНАЧЕНИЕ	ИСПОЛНЕНИЕ	ВЗАИМОЗАМЕНЯЕМОСТЬ	ПРИМЕНЯЕМОСТЬ
1630-2919012-10	Без поворота РМШ	630-2919012-10, 1630-2919010-10	а/м КАМАЗ, выпускаемых с мая 2006 г., кроме серий 6520, 6460, в качестве нижних штанг
1630-2919012-11	Поворот двухопорного РМШ против часовой стрелки на 6° (вид со стороны конусного пальца)	630-2919012-11, 1630-2919010-11	
1630-2919012-12	Поворот двухопорного РМШ по часовой стрелке на 6° (вид со стороны конусного пальца)	630-2919012-12, 1630-2919010-12	

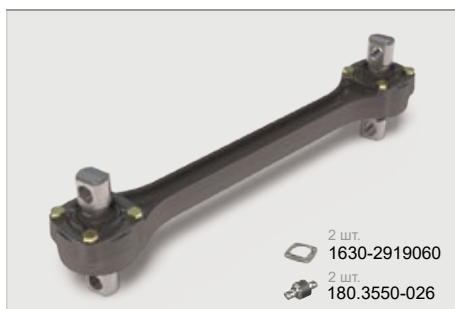

Штанга реактивная
1630-2919012-31

ПРИМЕНЯЕМОСТЬ:

в качестве нижних РШ КАМАЗ-65659
с подъёмной осью

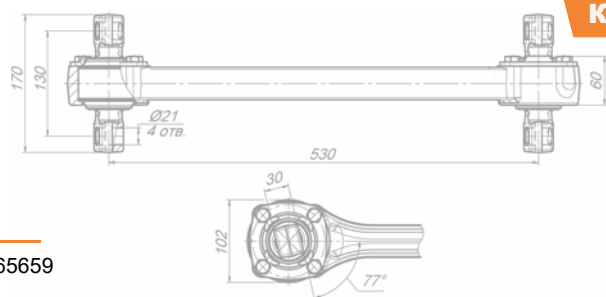

- 2 шт. 1630-2919060
- 2 шт. 180.3550-026



Штанга реактивная
1630C-2919012-11
1630C-2919012-12

ПРИМЕНЯЕМОСТЬ:

а/м КАМАЗ в исполнении "ХЛ"

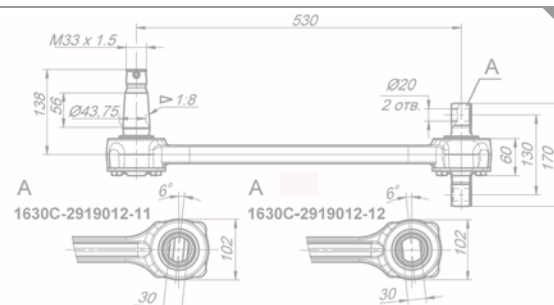

- 2 шт. 1630-2919060
- 180.3547C-026
- 180.3511C-026



Втулка башмака P55111-2918074-01Э

ПРИМЕНЯЕМОСТЬ:

а/м КАМАЗ с колесной формулой 6x4 и 6x6, кроме моделей 6520, 6460, 6522. Взаимозаменяема с 5320-2918074

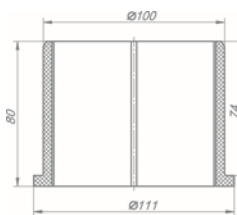

Материал:
инженерный полимер

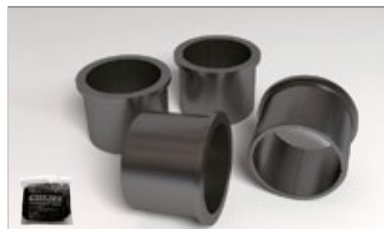

Комплект втулки башмака балансира 55111-2918074-01Э

ПРИМЕНЯЕМОСТЬ:

а/м КАМАЗ с колесной формулой 6x4 и 6x6, кроме моделей 6520, 6460, 6522. Взаимозаменяема с 5320-2918074

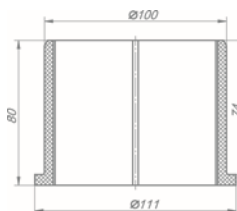

Материал:
инженерный полимер

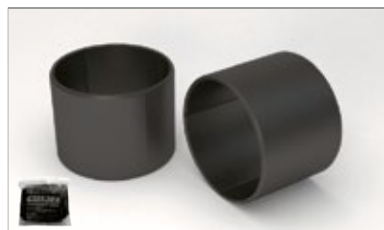

Комплект втулки башмака балансира 6520-2918074-01Э

ПРИМЕНЯЕМОСТЬ:

а/м КАМАЗ 6520. Взаимозаменяема с 6520-2918074

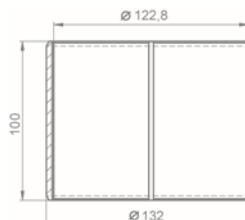

Материал:
инженерный полимер



Втулка стабилизатора 53215-2906079-01Э

ПРИМЕНЯЕМОСТЬ:

а/м КАМАЗ 53215, 5315, 5325. автобусы КАВЗ, ПАЭ

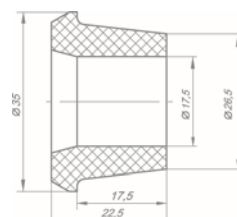

Материал:
полиуретан



Втулка стабилизатора 65115-2906079Э

а/м КАМАЗ 65115, 4308, 43261, 53228, 65111, 5360, 5460, 6460, 65116, 6520, 65116, 6520, 6522, 6540, 65226. НЕФАЗ 9509. УРАЛ

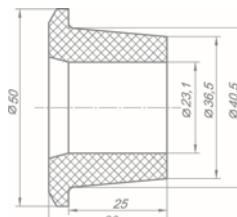

Материал:
износостойкий полиуретан



Подушка стабилизатора 4925-2916040Э

ПРИМЕНЯЕМОСТЬ:

а/м КАМАЗ моделей 6460, 5360, 6520, 6540, 4308, 43261, 55228, 65111, 5460, 65116, 6522, 65226; НЕФАЗ 39509. Диаметр стабилизатора 45 мм

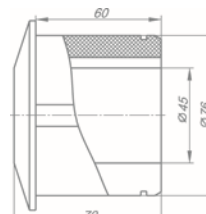

Материал:
износостойкий полиуретан



Подушка стабилизатора 53215-2906040-10Э

ПРИМЕНЯЕМОСТЬ:

а/м КАМАЗ моделей 5315, 65115. Диаметр стабилизатора 32 мм

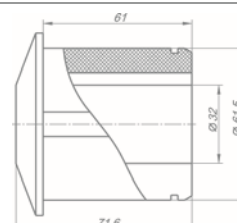

Материал:
износостойкий полиуретан



Подушка стабилизатора
6520-2916040Э

ПРИМЕНЯЕМОСТЬ:

а/м КАМАЗ моделей 6520
(в зависимости от года выпуска), 6522, 65226.
Диаметр стабилизатора 54 мм.

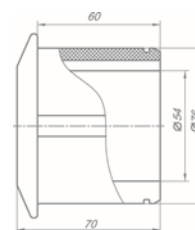

Материал:
износостойкий
полиуретан



Ремкомплект стойки стабилизатора
6520-2916040РК Э

ПРИМЕНЯЕМОСТЬ:

а/м КАМАЗ моделей 6520
(в зависимости от года выпуска),
6522, 65226. Диаметр стабилизатора 54мм

НАИМЕНОВАНИЕ	ОБОЗНАЧЕНИЕ	КОЛ-ВО
Подушка стабилизатора	6520-2916040	2 шт.
Втулка стабилизатора	65115-2906079	8 шт.



Ремкомплект стойки стабилизатора
4925-2916040РК Э

ПРИМЕНЯЕМОСТЬ:

а/м КАМАЗ моделей 6460, 5360, 6520, 6540,
4308, 43261, 55228, 65111, 5460, 65116, 6522,
65226. НЕФАЗ 39509. Диаметр стабилизатора 45 мм

НАИМЕНОВАНИЕ	ОБОЗНАЧЕНИЕ	КОЛ-ВО
Подушка стабилизатора	4925-2916040	2 шт.
Втулка стабилизатора	65115-2906079	8 шт.



Уплотнитель люка пола
рычага коробки передач
53205-5130016-20Э

ПРИМЕНЯЕМОСТЬ:

а/м КАМАЗ выпуска с 2000г.,
уплотнение отверстия под рычаг КПП

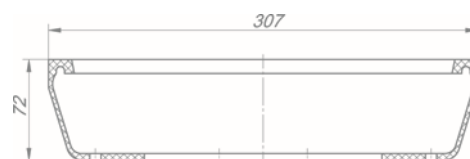

Упор противооткатный
150-3927010Э

ПРИМЕНЯЕМОСТЬ:

а/м КАМАЗ и другой коммерческий
транспорт с максимальным статическим
радиусом шин R до 610 мм

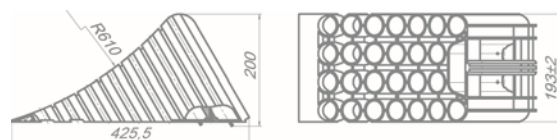

Скоба (пластмассовая)
Э17.1104458

а/м КАМАЗ, скоба пластиковая крепления
воздушных трубок рукоятки Р412-1703007-10.
Взаимозаменяема с 740.1104458
скоба крепления топливных трубок

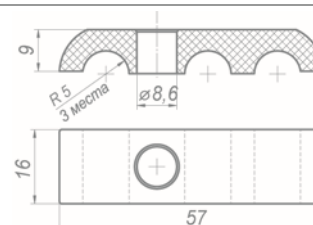

Коврик салона
(правый, левый, центр)
5320-5109010-010Э

ПРИМЕНЯЕМОСТЬ:

а/м КАМАЗ



Хомут глушителя
5320-1203047Э

L=825 мм

а/м КАМАЗ 5410, 5511, 43101, 43118,
53228, 65111, 4310, 5320, 53212, 54112,
55102, 65115, 43114



Хомут крепления
топливного бака
5320-1101110-20Э

L=940мм

125 л, 170 л, 250 л.
а/м КАМАЗ 5320, 53212, 5410, 54112, 5511, 55102, 43101, 6522



Манжета
53205-3104040-10Э

ПРИМЕНЯЕМОСТЬ:

а/м КАМАЗ (кроме 6520 и полноприводных 6х6,
4х4 семейств 43114, 4326, 6426, 65111, 4350, 5350)

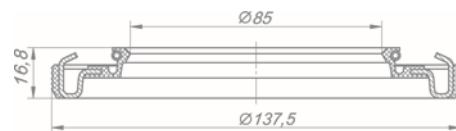

Манжета балансира
1115-2918180Э

ПРИМЕНЯЕМОСТЬ:

а/м КАМАЗ 5320, 53212, 5410, 54112,
5511, 55102

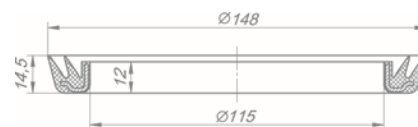

Манжета балансира
1418-2918180Э

ПРИМЕНЯЕМОСТЬ:

семейства а/м КАМАЗ 6х4, 6х6
тяжелой серии 6520, 6522, 6460

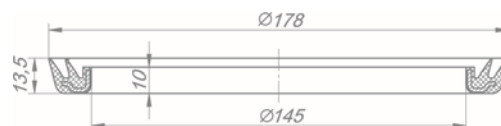

Манжета задней ступицы
без крышки
65115-3104018Э

ПРИМЕНЯЕМОСТЬ:

а/м КАМАЗ 5460, 53228, 65111, 6520, 6460.
Автобусы НЕФАЗ с мостами КАМАЗ

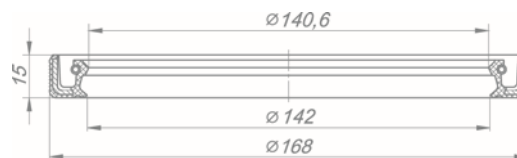

Манжета задней ступицы внутренняя
с полимерной крышкой
65115-3104017Э

ПРИМЕНЯЕМОСТЬ:

а/м КАМАЗ 53228, 65111, 5460, 6460, 65116,
6520, 6522, 6540.
Взаимозаменяема с 864129-02, 1417-3104017





Манжета опорного подшипника
53205-3001020-01Э

ПРИМЕНЯЕМОСТЬ:

а/м КАМАЗ выпуска с 2000 г.
(кроме 6520, 6460)

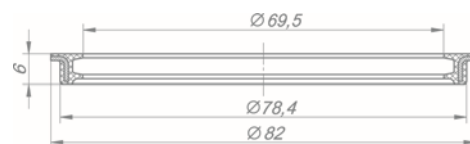

Манжета поворотного кулака
53205-3001050Э

ПРИМЕНЯЕМОСТЬ:

а/м КАМАЗ выпуска с 2000 г. (кроме 6520, 6460)



Манжета разжимного кулака
6520-3501117Э

ПРИМЕНЯЕМОСТЬ:

а/м КАМАЗ 6520, 6522, 6460, 65225,
5460, 5360

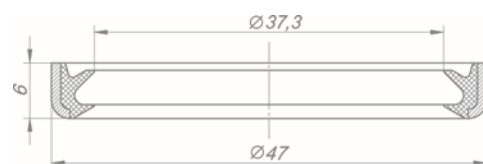

Манжета с пружиной
864158-10Э

ПРИМЕНЯЕМОСТЬ:

сальник полуоси КАМАЗ 4310, 43101, 43114,
43118, 4326, 43261, 4350, 43501, 5350, 43501,
5350, 53501, 53504, 6350, 63501, 6450, 65115

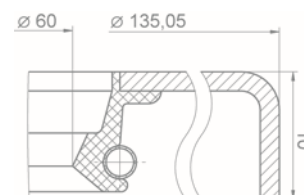

Манжета системы подкачки
620-3124025Э

ПРИМЕНЯЕМОСТЬ:

полноприводные а/м КАМАЗ 4310



Манжета шкворневого
узла передней оси
6520-3001050Э

ПРИМЕНЯЕМОСТЬ:

а/м КАМАЗ 6520, 6522, 6460

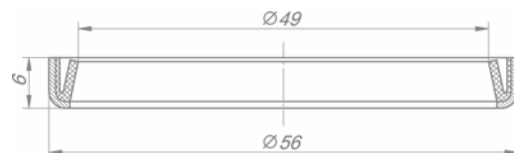

Металлорукав
4308-1203012Э

ПРИМЕНЯЕМОСТЬ:

а/м КАМАЗ 4308 дв. CUMMINS



Металлорукав
5320-1203012-70Э

ПРИМЕНЯЕМОСТЬ:

а/м КАМАЗ 4310, 5320, 53212, 5410,
54112, 5511, 55102

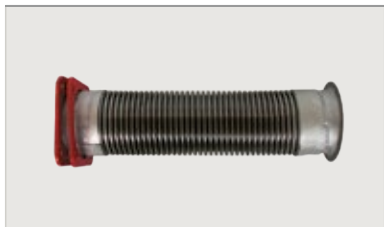

Металлорукав
54115-1203012-70Э

ПРИМЕНЯЕМОСТЬ:

а/м КАМАЗ 4326, 6460, 65115, 5360,
6520, 6540, 5460, 43114



Металлорукав
54115-1203012Э

ПРИМЕНЯЕМОСТЬ:

а/м КАМАЗ 4326, 6460, 65115, 5360,
6520, 6540, 5460, 43114



Металлорукав
65115-1203012-01Э

ПРИМЕНЯЕМОСТЬ:

а/м КАМАЗ-ЕВРО. НЕФАЗ
дв.СUMMINS



Металлорукав
65115-1203012-10Э

ПРИМЕНЯЕМОСТЬ:

а/м КАМАЗ-ЕВРО. НЕФАЗ
дв.СUMMINS



Металлорукав
65115-1203012Э

ПРИМЕНЯЕМОСТЬ:

а/м КАМАЗ-ЕВРО. НЕФАЗ
дв.СUMMINS



Металлорукав (сильфон)
65115-1203012-07Э

ПРИМЕНЯЕМОСТЬ:

а/м КАМАЗ-ЕВРО. НЕФАЗ
дв.СUMMINS

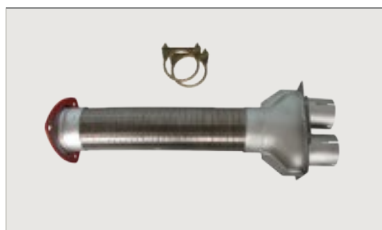

Металлорукав
в сборе с тройником

5320-1203012Э

ПРИМЕНЯЕМОСТЬ:

а/м КАМАЗ 4310, 5320, 53212, 5410,
54112, 5511, 55102



Патрубок приемный к ТКР

54115-1203010Э
54115-1203010-10Э
54115-1203010-30Э
54115-1203010-50Э
54115-1203010-60Э

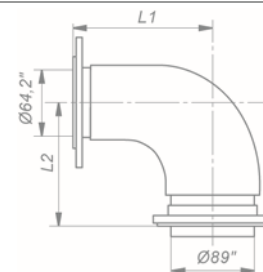

ОБОЗНАЧЕНИЕ	L1	L2	ПРИМЕНЯЕМОСТЬ
54115-1203010Э	147	120	а/м КАМАЗ 65115, 53215, 54115, 55111, 6520, 6540, 6522, 65116, 43501, 53501, 53504, 6450, 63501
54115-1203010-10Э	162	120	а/м КАМАЗ 65115, 53215, 54115, 55111, 6520, 6540, 6522, 65116, 43501, 53501, 53504, 6450, 63501
54115-1203010-30Э	147	155	а/м КАМАЗ с ТКР-7С6 (7405.1118012) моделей 65111, 4326, 43261(Евро-1,2), 53228
54115-1203010-50Э	147	155	а/м КАМАЗ 6520, 53228, 65111, 6522, 65116, 43501, 53501, 53504, 6450, 63501
54115-1203010-60Э	147	185	а/м КАМАЗ 43501, 53501, 53504, 6450, 63501, 4350, 5350, 6350, 4350, 5350



Труба приемная
54115-1203013-40Э

ПРИМЕНЯЕМОСТЬ:

а/м КАМАЗ 65115



Труба приемная
54115-1203014-40Э

ПРИМЕНЯЕМОСТЬ:

а/м КАМАЗ 65115



Труба приемная
54115-1203015-40Э

ПРИМЕНЯЕМОСТЬ:

а/м КАМАЗ



Труба приемная
54115-1203048Э

ПРИМЕНЯЕМОСТЬ:

а/м КАМАЗ 65115



Труба приемная
6520-1203013Э

ПРИМЕНЯЕМОСТЬ:

а/м КАМАЗ 6520, 6522



Труба приемная
6520-1203014Э

ПРИМЕНЯЕМОСТЬ:

а/м КАМАЗ 6520, 6522



Труба приемная
6520-1203015Э

ПРИМЕНЯЕМОСТЬ:

а/м КАМАЗ 6520 (Euro 2, 3)



Труба приемная
кривая (в сборе)
5320-1203010/214Э

ПРИМЕНЯЕМОСТЬ:

а/м КАМАЗ 53212, 54112, 55102, 5320,
5410, 5511



Труба приемная
прямая (в сборе)
5320-1203011/051Э

ПРИМЕНЯЕМОСТЬ:

а/м КАМАЗ 53212, 54112, 55102, 5320,
5410, 5511



Ушко со втулкой
(пластиковой)
5320-2902020Э

ПРИМЕНЯЕМОСТЬ:

а/м КАМАЗ 5320, 53212, 5410, 54112,
5511, 55102, 65115

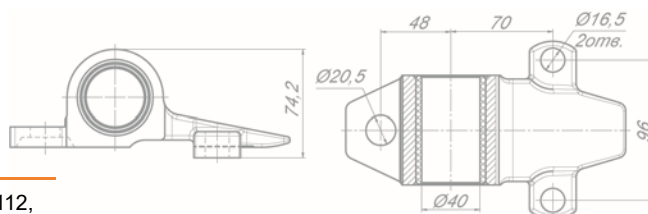

Фланец буфера
буксирного прибора задний
5320-2707229Э

ПРИМЕНЯЕМОСТЬ:

а/м КАМАЗ 5320, 53205, 53212, 53215,
5410, 54115, 5511

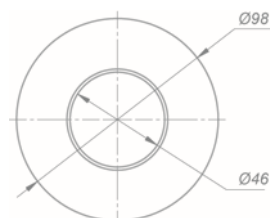



Фланец буфера
буксирного прибора передний
5320-2707228Э

ПРИМЕНЯЕМОСТЬ:

а/м КАМАЗ 5320, 53205, 53212, 53215, 5410, 54115, 5511

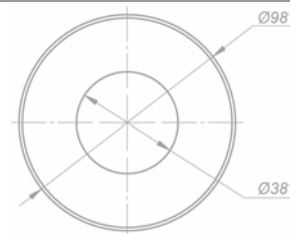

Ремкомплект втягивающего
реле стартера
СТ142-3708809Э

ПРИМЕНЯЕМОСТЬ:

а/м КАМАЗ

№	НАИМЕНОВАНИЕ	КОЛ-ВО	№	НАИМЕНОВАНИЕ	КОЛ-ВО
1	Крышка	1 шт.	11	Шайба 6*12	1 шт.
2	Болт контактный	2 шт.	12	Гайка М6	2 шт.
3	Болт массы	1 шт.	13	Гайка М12	3 шт.
4	Диск контактный	1 шт.	14	Пружина малая	1 шт.
5	Изолятор диска	2 шт.	15	Сильфон	1 шт.
6	Винт 6*20	4 шт.	16	Кольцо М12	2 шт.
7	Гравершайба М12	3 шт.	17	Кольцо М6	1 шт.
8	Шайба М12	2 шт.	18	Кольцо крышки	1 шт.
9	Гравершайба М6	6 шт.	19	Чашка под пружину	2 шт.
10	Шайба 6*15	1 шт.	20	Гриппер	1 шт.



Ремкомплект системы подкачки
43114-3124000-10Э

ПРИМЕНЯЕМОСТЬ:

полноприводные а/м КАМАЗ 4326, 43114, 43118, 6426, 65111, 4350, 5350, 6350

№	ОБОЗНАЧЕНИЕ	НАИМЕНОВАНИЕ	КОЛ-ВО
1	620-3124025	Манжета	2 шт.
2	620-3124026	Пружина манжеты	2 шт.
3	620-3124036-01	Кольцо опорное манжеты	2 шт.
4	620-3124044	Кольцо опорное	2 шт.
5	620-3124063	Штуцер	1 шт.
6	4310-3124079	Кольцо уплотнительное	2 шт.
7	620-3124027	Пружина распорная	1 шт.
8	864158-10	Манжета с пружиной	1 шт.

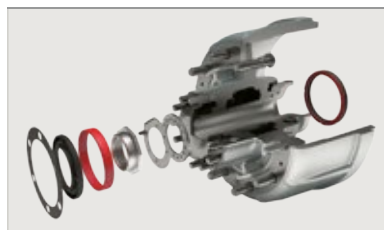

Ремкомплект задней ступицы
(8 наим.)
53205-3105000-10РК Э

ПРИМЕНЯЕМОСТЬ:

а/м КАМАЗ (кроме 6520 и полноприводных 6х6, 4х4 семейств 43114, 4326, 6426, 65111, 4350, 5350)

ОБОЗНАЧЕНИЕ	НАИМЕНОВАНИЕ
65115-3104017	Манжета
5320-3104079	Шайба
55111-3104082	Шайба
53205-3104077	Гайка
53205-3104044	Кольцо
53205-3104040-10	Манжета
53205-3104045	Пробка
5320-2403048	Прокладка полуоси



Блок управления
подъёма кузова
5511-8607003Э

ПРИМЕНЯЕМОСТЬ:

а/м КАМАЗ 5320, 53212, 5410, 54112, 55102, 5511



Гидрораспределитель прицепа
182-8607050Э

ПРИМЕНЯЕМОСТЬ:

а/м КАМАЗ 55102, 54112, 5511, 55102, 5410, 53212, 4326, 5320



Кран управления
подъёма платформы
5511-8607010Э

ПРИМЕНЯЕМОСТЬ:

а/м КАМАЗ 4528, 45143, 5320, 53212, 5410, 54112, 55102, 5511



Крестовина тяги
6540-1703552-06Э

ПРИМЕНЯЕМОСТЬ:

крестовина тяги мех.переключения передач Euro-2 (дв.СUMMINS)



Муфта выключения сцепления в сборе
14.1601180Э

муфта выключения сцепления в сборе с шлангом 14-1601230; а/м КАМАЗ 4310, 43114, 4326, 5297, 5315, 5320, 53212, 65111, 54112, 5511, 65115. УРАЛ 4320, 5557



Насос водяной Евро-2
740.50-1307010Э

ПРИМЕНЯЕМОСТЬ:

а/м КАМАЗ 43261, 6520, 6522



Насос водяной Евро-3
740.63-1307010Э

ПРИМЕНЯЕМОСТЬ:

а/м КАМАЗ 6520, 6522



Ремкомплект водяного насоса из 19-ти наименований
740-1307000Э

ПРИМЕНЯЕМОСТЬ:

а/м КАМАЗ моделей 53212, 5320, 5315, 4326, 4310, 43114, 43118, 65111, 5410, 5511, 65115. Насос водяной 740.1307010-20

№	НАИМЕНОВАНИЕ	№
1	Болт	1-13069/21
2	Шайба пружинная 10	1/05168/73
3	Шайба плоская 10x35	1/26443/01
4	Кольцо упорное	86280652
5	Шпонка сегментная 5x7,5x19	87081053
6	Шайба стопорная 12	87064122

№	НАИМЕНОВАНИЕ	№
7	Гайка колпачковая М 12x1.25	87050230
8	Сальник в сборе	1297013.2
9	Шайба пылеотражательная	12971073
10	Кольцо упорное	1297038
11	Кольцо уплотнительное	1297036
12	Обойма кольца	1297039

№	НАИМЕНОВАНИЕ	№
13	Манжета	1297012
14	Валик	180.7023
15	Подшипник	1160304
16	Подшипник	1160305
17	Масленка	864006002
18	Кольцо уплотнительное	1297076
19	Кольцо уплотнительное	1297099



Ремкомплект водяного насоса ЕВРО-2-3
740.50-1307000Э

а/м КАМАЗ моделей 6520 (Евро-2, 3), 6522 (Евро-2, 3), 43261 (Евро-1, 2). Насос водяной 740.50-1307010

№	НАИМЕНОВАНИЕ	КОЛ-ВО
1	Подшипник шарико-роликовый двухрядный	1 шт.
2	Сальник водяного насоса	1 шт.
3	Кольцо скольжения водяного насоса	1 шт.
4	Кольцо упорное	1 шт.
5	Манжета уплотнительная водяного насоса	1 шт.
6	Шайба пружинная 8	4 шт.
7	Кольцо уплотнительное	1 шт.
8	Болт М8-6gx130	2 шт.
9	Болт М8-6gx25	2 шт.



Ремкомплект 2х цилиндрического компрессора из 5-ти наименований

5320-3509000-00Э
5320-3509000-01Э
5320-3509000-02Э

НАИМЕНОВАНИЕ

5320-3509000-00Э	Ремкомплект Р0
5320-3509000-01Э	Ремкомплект Р1
5320-3509000-02Э	Ремкомплект Р2

№	НАИМЕНОВАНИЕ	ОБОЗНАЧЕНИЕ	КОЛ-ВО
1	Поршень	5320-3509160	2 шт.
2	Палец	5320-3509170	2 шт.
3	Вкладыш	5320-3509092	4 шт.
4	Стопор	5320-3509172	4 шт.
5	Кольцо маслосъемное	11.3509166	2 шт.
6	Кольцо компрессионное	5320-3509164	4 шт.

ПРИМЕНЯЕМОСТЬ

Компрессор 5320-3509015.
а/м КАМАЗ моделей 4310, 5315, 5320, 53212, 5410, 54112, 55102. УРАЛ 4320



Ремкомплект Р0 1-но цилиндрического компрессора с шатуном в сборе

53205-3509000-00Э
53205-3509000-01Э

ОБОЗНАЧЕНИЕ

53205-3509000-00Э	Ремкомплект Р0
53205-3509000-01Э	Ремкомплект Р1

№	НАИМЕНОВАНИЕ	ОБОЗНАЧЕНИЕ	КОЛ-ВО
1	Поршень	53205-3509160	1 шт.
2	Шатун	53205-3509180	1 шт.
3	Палец	53205-3509170	1 шт.
4	Втулка вкладыш	53205-3509113	1 шт.
5	Втулка вкладыш	53205-3509112	1 шт.
6	Стопор	53205-3509172	2 шт.
7	Кольцо скребковое	53205-3909164	2 шт.
8	Кольцо маслосъемное	53205-3909166	1 шт.

ПРИМЕНЯЕМОСТЬ

Компрессор 53205-3509015. а/м КАМАЗ моделей 6520, 4326, 6460, 65115, 5360. НЕФАЗ 5297

Компрессор 5320-3509015. а/м КАМАЗ моделей 4310, 5315, 53212, 5410, 54112, 55102. УРАЛ 4320



Ремкомплект Р0 2-х цилиндрического компрессора с шатуном в сборе

5320-3509000-10Э
5320-3509000-11Э
5320-3509000-12Э

НАИМЕНОВАНИЕ

5320-3509000-10Э	Ремкомплект Р0
5320-3509000-11Э	Ремкомплект Р1
5320-3509000-12Э	Ремкомплект Р2

№	НАИМЕНОВАНИЕ	ОБОЗНАЧЕНИЕ	КОЛ-ВО
1	Поршень	5320-3509160	2 шт.
2	Палец	5320-3509170	2 шт.
3	Вкладыш	5320-3509092	4 шт.
4	Стопор	5320-3509172	4 шт.
5	Кольцо маслосъемное	11.3509166	2 шт.
6	Кольцо компрессионное	5320-3509164	4 шт.
7	Шатун		2 шт.

ПРИМЕНЯЕМОСТЬ

Компрессор 5320-3509015.
а/м КАМАЗ моделей 4310, 5315, 5320, 53212, 5410, 54112, 55102. УРАЛ 4320



Палец шаровой
200-3003065-А

ПРИМЕНЯЕМОСТЬ:

палец реактивной штанги а/м КрАЗ 255, 256, 260, 26055, 6510.
ПАЗ 699Р. МАЗ 500А, 504 А

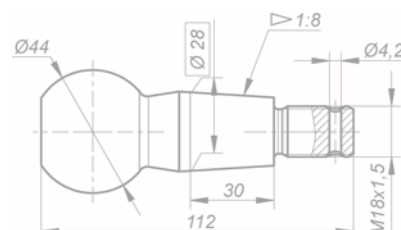

Палец шаровой
375-2919024-В

ПРИМЕНЯЕМОСТЬ:

а/м УРАЛ 375

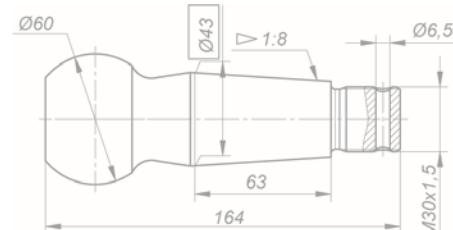

Палец шаровой
375-3003065Э

ПРИМЕНЯЕМОСТЬ:

палец рулевой тяги а/м УРАЛ 375, 4320, 43202, 5557, 4320-31

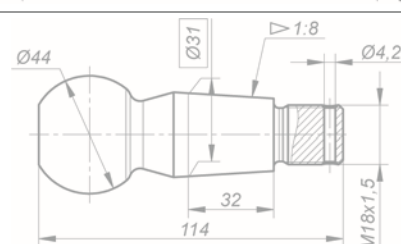



Палец шаровой
4320-3414065Э

M22x1,5

а/м УРАЛ 4320-31, 4320-41, 43203-10, 43206-41,
532301, 63674, 63685, 55571-40, 5557-40,
6370-1151, 6370-1121, 63704

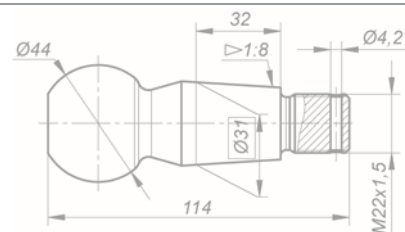

Палец шаровой
5511-2919028Э

ПРИМЕНЯЕМОСТЬ:

а/м КАМАЗ 4310, 43101, 5320, 53212,
5410, 54112, 55102, 5511, 65115.
НЕФАЗ 937006107-01, 9385107

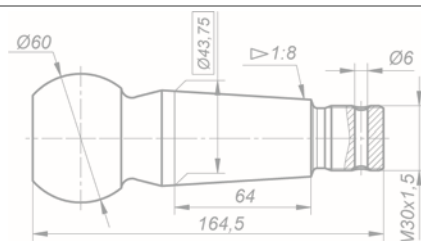

Палец шаровой
6437-3414065Э

ПРИМЕНЯЕМОСТЬ:

палец рулевой тяги а/м КрАЗ 6443, 65055,
6322, 63221, 6446, 6322, 7133144, 7133С4

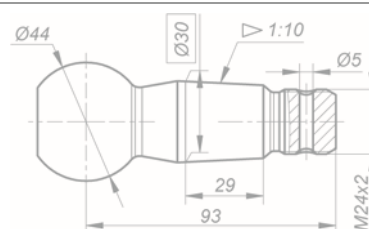

Палец нижней реактивной штанги
длинный усиленный М33*1,5
55571-2919024Э

ПРИМЕНЯЕМОСТЬ:

а/м УРАЛ 375, 4320, 43202, 5557, 4420.
Взаимозаменяема с 4320Я2-2919024-30

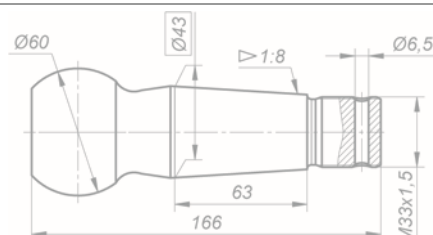

Палец реактивной штанги
375-2919024-Г

ПРИМЕНЯЕМОСТЬ:

а/м УРАЛ 375, 5557, 4320, 43202, 4420

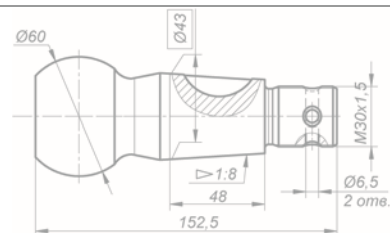

Палец реактивной штанги (шпонка)
55571-2919024-10Э

ПРИМЕНЯЕМОСТЬ:

а/м УРАЛ 4320-31

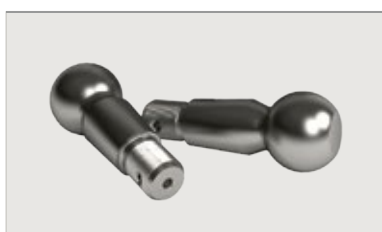
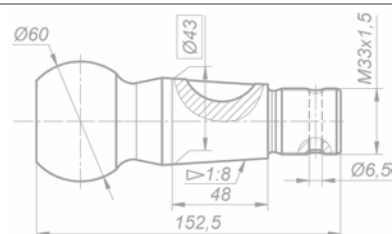

Палец рулевой
5320-3414032Э

а/м КАМАЗ 4310, 4326, 5315, 43261 (Euro-1, 2)

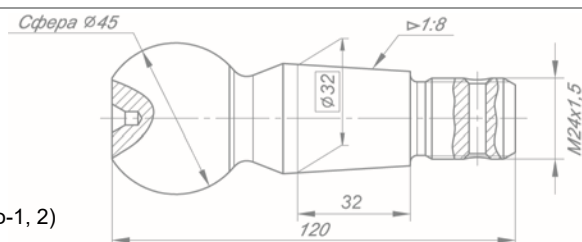



Палец рулевой в полиуретане
774.5320-3414040Э

а/м КАМАЗ 4308, 4308 (2008), 4310, 43101, 43114, 43118, 4326, 4326 (каталог 2003г) 43261 (Euro-1-2), 4350 (4x4), 43501 (4x4), 5297, 5315, 5320

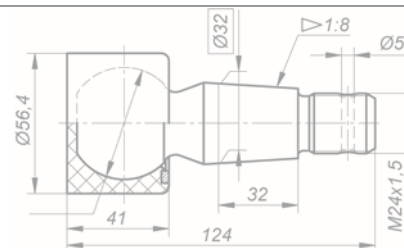

Ремкомплект рулевой тяги
5320-3414008РК Э

ПРИМЕНЯЕМОСТЬ:

а/м КАМАЗ с рулевыми наконечниками 5320-3414062/63

5320-3414067	Вкладыш наконечника нижний
5320-3414032	Палец шаровой
5320-3414069	Пружина наконечника
5320-3414074	Накладка защитная
5320-3414071	Прокладка крышки
5320-3414066	Вкладыш наконечника верхний
853514	Гайка М24х1,5-6Н
1/07350/01	Шплинт 5х50 табл. ВА310195



Ремкомплект наконечника рулевой тяги
4320-3414008РК Э

ПРИМЕНЯЕМОСТЬ:

палец шаровой 4320-3414065Э для а/м УРАЛ

Вкладыш верхний	375-3003058-10
Вкладыш нижний	375-3003059
Пружина	75-3003128
Накладка защитная	375-3003090
Уплотнитель	4320-3414127-01
Кольцо стопорное	375-3003122
Гайка рулевая усиленная м22х1.5	УРАЛ 334933-П29
Шплинт 4х32	258054-П29



Ремкомплект наконечника рулевой тяги
5297-3414008РК Э

ПРИМЕНЯЕМОСТЬ:

а/м КАМАЗ с рулевыми наконечниками 5297-3414058/57

5320-3414067	Вкладыш наконечника нижний
5320-3414032	Палец шаровой
5320-3414069	Пружина наконечника
5320-3414074	Накладка защитная
180-3414078Э	Втулка упорная
5297-3414066	Вкладыш наконечника верхний
853514	Гайка М24х1,5-6Н
1/07350/01	Шплинт 5х50 табл. ВА310195



Ремкомплект наконечника рулевой тяги
6520-3414008Э РК Э

ПРИМЕНЯЕМОСТЬ:

а/м КАМАЗ с рулевыми наконечниками 6520-3414056-01/57-01

5320-3414067	Вкладыш наконечника нижний
5320-3414032	Палец шаровой
5320-3414069	Пружина наконечника
6520-3414074	Чехол защитный
180-3414078Э	Втулка упорная
6520-3414076	Кольцо (см.6520-3414077)
5297-3414066	Вкладыш наконечника верхний
853514	Гайка М24х1,5-6Н
1/07350/01	Шплинт 5х50 табл. ВА310195
TDM SQ0515-0206	Хомут 2,5х250

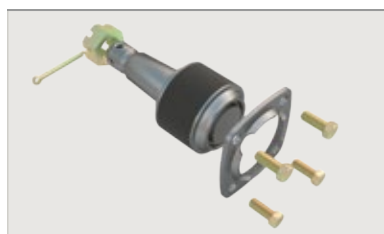

Ремкомплект реактивной штанги
180.3511-000РК Э

ПРИМЕНЯЕМОСТЬ:

а/м КАМАЗ с реактивными штангами серии 1630

КОМПЛЕКТ:

180.3511-026	Резинометаллический шарнир	1шт.
1630-2919060	Крышка реактивной штанги	1шт.
M10*30	Болты	4шт.
M33	Гайка	1шт.
6*60	Шплинт	1шт.



Ремкомплект реактивной штанги
180.3511-026РК Э

ПРИМЕНЯЕМОСТЬ:

а/м КАМАЗ с реактивными штангами серии 1630

КОМПЛЕКТ:

180.3511-026	Резинометаллический шарнир	1шт.
1630-2919060	Крышка реактивной штанги	1шт.
M10*30	Болты	4шт.



Ремкомплект реактивной штанги
210-2919028-06PK Э

ПРИМЕНЯЕМОСТЬ:

а/м КрАЗ

КОМПЛЕКТ:

210-2919028-20	Палец шаровой	1шт.
214-2919058	Пыльник	1шт.
251-2919022	Пружина	1шт.
22-2919034	Вкладыш внутренний	1шт.
22-2919036	Вкладыш наружный	1шт.
349605-П29	Гайка М33х1.5 КрАЗ	1шт.



Ремкомплект реактивной штанги
375-2919024-B-03 PK Э

ПРИМЕНЯЕМОСТЬ:

а/м УРАЛ до 2007г.

КОМПЛЕКТ:

375-2919024	Палец шаровой	1шт.
4320Я2-2919020	Вкладыш внутренний	1шт.
375-2919029	Вкладыш нижний	1шт.



Ремкомплект реактивной штанги
375-2919024-B-09 PK Э

ПРИМЕНЯЕМОСТЬ:

а/м УРАЛ до 2007г.

375-2919024	Палец шаровой	1шт.
4320Я2-2919020	Вкладыш внутренний	1шт.
375-2919029	Вкладыш нижний	1шт.
335045-П29	Гайка М30х1.5	1шт.
375-2919022-Б	Пружина	1шт.
375-2919030-02	Пыльник	1шт.
375-2919041	Прокладка	1шт.
1/60432/21 ВА3 10312	Болт М8-6х16	3шт.
1/07979/01 табл. ВА3 10195	Шплинт разводной 6х60	1шт.



Ремкомплект реактивной штанги
375-2919024-G-03 PK Э

ПРИМЕНЯЕМОСТЬ:

а/м УРАЛ до 2007г.

КОМПЛЕКТ:

375-2919026	Палец шаровой	1шт.
4320Я2-2919020	Вкладыш внутренний	1шт.
375-2919029	Вкладыш нижний	1шт.



Ремкомплект реактивной штанги
375-2919024-G-09 PK Э

ПРИМЕНЯЕМОСТЬ:

а/м УРАЛ до 2007г.

375-2919026	Палец реактивной штанги	1шт.
4320Я2-2919020	Вкладыш внутренний	1шт.
375-2919029	Вкладыш нижний	1шт.
335045-П29	Гайка М30х1.5	1шт.
375-2919022-Б	Пружина	1шт.
375-2919030-02	Пыльник	1шт.
375-2919041	Прокладка	1шт.
1/60432/21 ВА3 10312	Болт М8-6х16	3шт.
1/07979/01 табл. ВА3 10195	Шплинт разводной 6х60	1шт.



Ремкомплект реактивной штанги
4320-2919024-03 PK Э

ПРИМЕНЯЕМОСТЬ:

а/м УРАЛ до 2007г.

КОМПЛЕКТ:

4320-2919024Э	Шарнир реактивной штанги	1шт.
375-2919066	Крышка реактивной штанги	1шт.
1/60432/21 ВА3 10312	Болт М8-6х16	3шт.

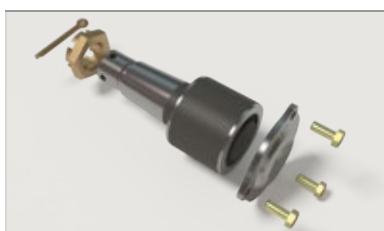

Ремкомплект реактивной штанги
4320-2919024-05 PK Э

ПРИМЕНЯЕМОСТЬ:

а/м УРАЛ до 2007г.

КОМПЛЕКТ:

4320-2919024Э	Шарнир реактивной штанги	1шт.
375-2919066	Крышка реактивной штанги	1шт.
1/60432/21 ВА3 10312	Болт М8-6х16	3шт.
1/07979/01 табл. ВА3 10195	Шплинт разводной 6х60	1шт.
P5511-2919032 Lowcost	Гайка ремонтная М30	1шт.



Ремкомплект
реактивной штанги
4320-2919024PK Э

ПРИМЕНЯЕМОСТЬ:
а/м УРАЛ до 2007г (старого образца)

КОМПЛЕКТ:

4320-2919024	Резинометаллический шарнир	1шт.
P630-2919060-01	Крышка реактивной штанги	1шт.
M10*30	Болты	3шт.



Ремкомплект
реактивной штанги
4320-2919026-03 PK Э

ПРИМЕНЯЕМОСТЬ:
а/м УРАЛ до 2007г.

КОМПЛЕКТ:

4320-2919026Э	Шарнир реактивной штанги	1шт.
375-2919066	Крышка реактивной штанги	1шт.
1/60432/21 ВАЗ 10312	Болт М8-6gx16	3шт.



Ремкомплект
реактивной штанги
4320-2919026-05 PK Э

ПРИМЕНЯЕМОСТЬ:
а/м УРАЛ до 2007г.

КОМПЛЕКТ:

4320-2919026Э	Шарнир реактивной штанги	1шт.
375-2919066	Крышка реактивной штанги	1шт.
1/60432/21 ВАЗ 10312	Болт М8-6gx16	3шт.
1/07979/01 табл. ВАЗ 10195	Шплинт разводной 6x60	1шт.
P5511-2919032 Lowcost	Гайка ремонтная М30	1шт.

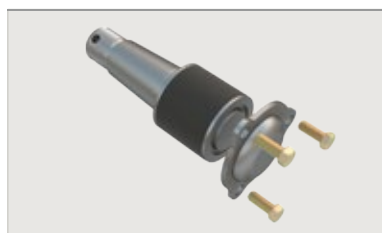

Ремкомплект
реактивной штанги
4320-2919026PK Э

ПРИМЕНЯЕМОСТЬ:
а/м УРАЛ до 2007г (старого образца)

КОМПЛЕКТ:

4320-2919026	Резинометаллический шарнир	1шт.
P630-2919060-01	Крышка реактивной штанги	1шт.
M10*30	Болты	3шт.



Ремкомплект
реактивной штанги
55571-2919024-03PK Э

ПРИМЕНЯЕМОСТЬ:
а/м УРАЛ до 2007г.

КОМПЛЕКТ:

55571-2919024	Палец шаровой	1шт.
4320Я2-2919020	Вкладыш внутренний	1шт.
375-2919029	Вкладыш нижний	1шт.



Ремкомплект
реактивной штанги
55571-2919024-09PK Э

ПРИМЕНЯЕМОСТЬ:
а/м УРАЛ до 2007г.

55571-2919024	Палец шаровой	1шт.
4320Я2-2919020	Вкладыш внутренний	1шт.
375-2919029	Вкладыш нижний	1шт.
55571-2919101	Гайка крепления тяги	1шт.
375-2919022-Б	Пружина	1шт.
375-2919030-02	Пыльник	1шт.
375-2919041	Прокладка	1шт.
1/60432/21 ВАЗ 10312	Болт М8-6gx16	3шт.
1/07979/01 табл. ВАЗ 10195	Шплинт разводной 6x60	1шт.



Ремкомплект
реактивной штанги
774.5511-2919010-01PK Э

ПРИМЕНЯЕМОСТЬ:
а/м КАМАЗ

КОМПЛЕКТ:

774.5511-2919026-01	Шарнир реактивной штанги	1шт.
1630-2919060-02	Крышка	1шт.
55111-2919032	Гайка ремонтная М33	1шт.
1/07979/01 табл. ВАЗ 10195	Шплинт разводной 6x60	1шт.



Ремкомплект реактивной штанги
774-2919026-15PK Э

ПРИМЕНЯЕМОСТЬ:

РМШ 774.511-2919026-15 «увеличенный конус»

КОМПЛЕКТ:

774.511-2919026-15	Резинометаллический шарнир	1шт.
M33x1.5 КрАЗ 349605-Р29	Гайка	1шт.
D33	Шайба гроверная	1шт.



Ремкомплект реактивной штанги
5511-2919026PK Э

ПРИМЕНЯЕМОСТЬ:

а/м КАМАЗ с реактивными штангами серии 630

КОМПЛЕКТ:

5511-2919026-01	Резинометаллический шарнир	1шт.
630-2919060-02	Крышка реактивной штанги	1шт.
M10*30	Болты	4шт.



Ремкомплект реактивной штанги
R5511-2919000PK Э

ПРИМЕНЯЕМОСТЬ:

а/м КАМАЗ с реактивными штангами серии 630

КОМПЛЕКТ:

5511-2919026-01	Резинометаллический шарнир	1шт.
630-2919060-02	Крышка реактивной штанги	1шт.
M10*30	Болты	4шт.
M33	Гайка	1шт.
6*60	Шплинт	1шт.



Ремкомплект штанги
5511-2919000-15PK Э

ПРИМЕНЯЕМОСТЬ:

а/м КАМАЗ

КОМПЛЕКТ:

5511-2919026-01	Резинометаллический шарнир	1шт.
Р630-2919060-01	Крышка реактивной штанги	1шт.
M10*30	Болты	3шт.
M30	Гайка	1шт.
6*60	Шплинт	1шт.

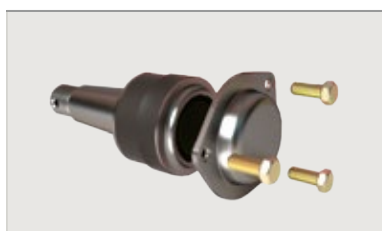

Ремкомплект штанги
5511-2919026-15PK Э

ПРИМЕНЯЕМОСТЬ:

а/м КАМАЗ

КОМПЛЕКТ:

5511-2919026-15-01	Резинометаллический шарнир	1шт.
Р630-2919060-01	Крышка реактивной штанги	1шт.
M10*30	Болты	3шт.



Ремкомплект штанги
5511-2919091PK Э

ПРИМЕНЯЕМОСТЬ:

а/м КАМАЗ

5511-2919028Э	Палец шаровой	1шт.
5511-2919034	Вкладыш внутренний	1шт.
5511-2919040	Вкладыш наружный	1шт.
Р5511-2919032	Гайка ремонтная М30	1шт.
5320-2919065	Пружина	1шт.
5320-2919127	Пыльник	1шт.
5320-2919064	Прокладка	1шт.
1/07979/01 табл. ВАЗ 10195	Шплинт разводной 6x60	1шт.

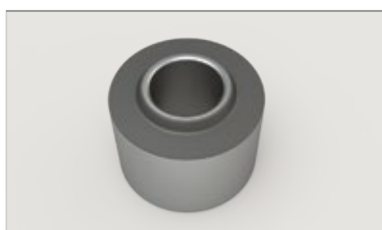

Шарнир армированный
5410-2702040-10Э

ПРИМЕНЯЕМОСТЬ:

а/м КАМАЗ 5320, 53212, 5410, 54112, 55102, 5511, 65115

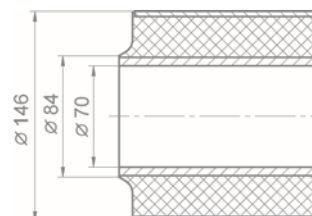



Резинометаллический шарнир 180.3511-026-01Э

ПРИМЕНЯЕМОСТЬ:

для установки в штангу 774-2919010-20,
1630-2919010-20, 1630-2919012-20

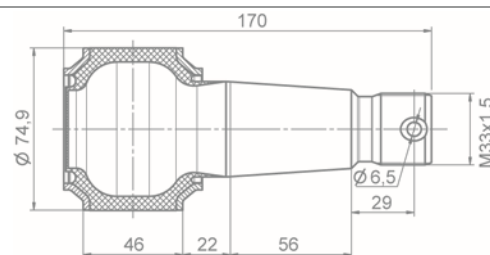

Шарнир реактивной штанги 4320-2919024Э

ПРИМЕНЯЕМОСТЬ:

а/м УРАЛ до 2007г (старого образца)

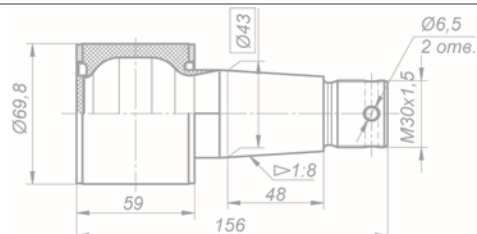

Шарнир реактивной штанги 4320-2919026Э

ПРИМЕНЯЕМОСТЬ:

а/м УРАЛ до 2007г (старого образца)

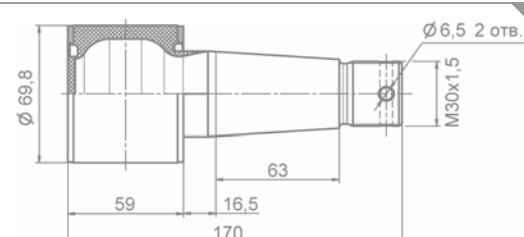

Шарнир реактивной штанги 5511-2919026-01Э

ПРИМЕНЯЕМОСТЬ:

а/м КАМАЗ (кроме серий 6520, 6460)
в штангу Евро

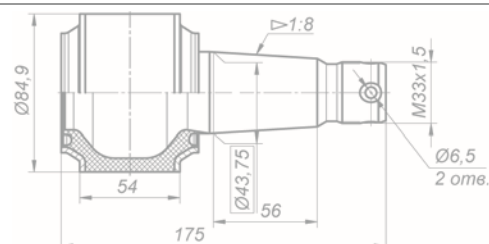

Шарнир реактивной штанги 5511-2919026-15-01Э

ПРИМЕНЯЕМОСТЬ:

а/м КАМАЗ в штангу 5511-2919013-01
вместо пальца с вкладышами

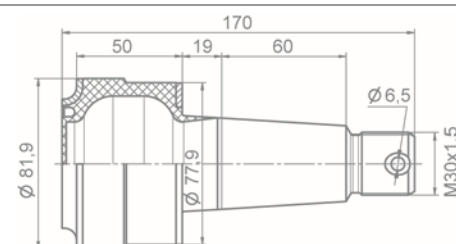

Шарнир реактивной штанги 774.511-2919026-15-01Э

ПРИМЕНЯЕМОСТЬ:

а/м КАМАЗ. Шарнир реактивной штанги
«увеличенный конус» для реактивных
штанг старого образца

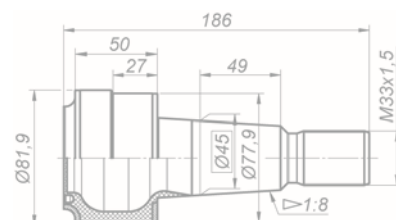

Шарнир реактивной штанги 774.5511-2919026-01Э

ПРИМЕНЯЕМОСТЬ:

а/м КАМАЗ. Шарнир реактивной штанги
«увеличенный конус» для реактивных
штанг Евро

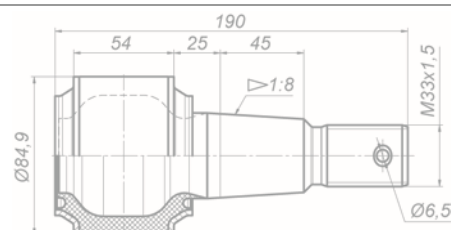



Крышка
774-2919060-01Э

ПРИМЕНЯЕМОСТЬ:

а/м КАМАЗ

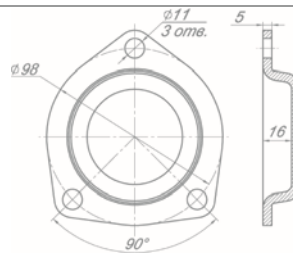

Штанга реактивная
511-2919012-15Э

ПРИМЕНЯЕМОСТЬ:

а/м КАМАЗ (кроме 6520 и 5460)
с пальцем РМШ старого образца

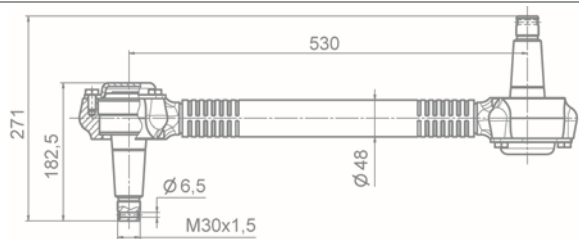

Штанга реактивная
5511-2919012-02Э

ПРИМЕНЯЕМОСТЬ:

а/м КАМАЗ (кроме 6520 и 5460)

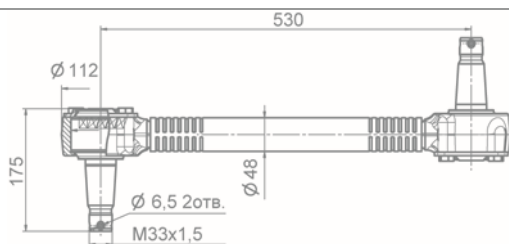

Штанга реактивная
5511-2919012-03Э

ПРИМЕНЯЕМОСТЬ:

а/м КАМАЗ установка в кронштейны реактивных тяг с изношенным (разбитым) посадочным отверстием

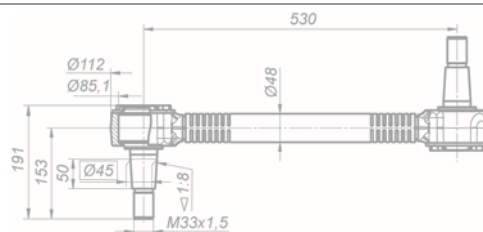

Штанга реактивная
5511-2919012-04Э

ПРИМЕНЯЕМОСТЬ:

а/м КАМАЗ (кроме 6520 и 5460)

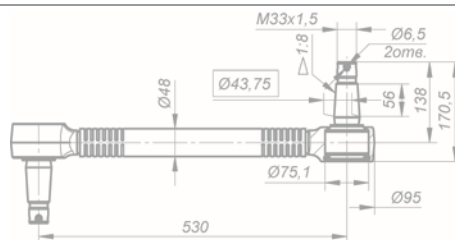

Штанга реактивная
774-2919010-10Э

а/м КАМАЗ штанга верхняя выпуска с мая 2006 г. кроме серий 6520, 6460. Взаимозаменяема с 630-2919012-10, 1630-2919010-10

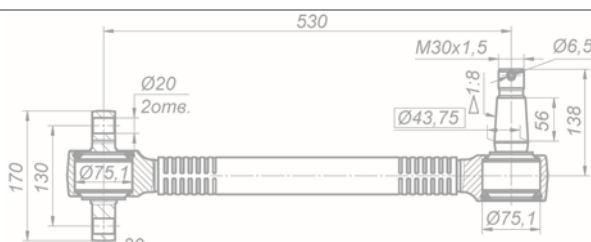

Штанга реактивная
774-2919010-20Э

ПРИМЕНЯЕМОСТЬ:

а/м КАМАЗ (кроме 6520 и 5460)

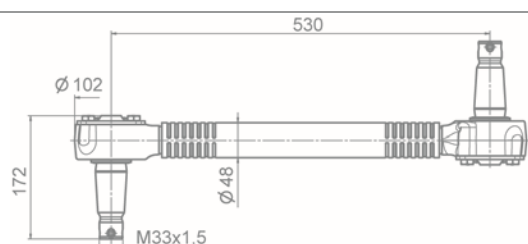



Штанга реактивная
1375-2919006Э

ПРИМЕНЯЕМОСТЬ:
а/м УРАЛ

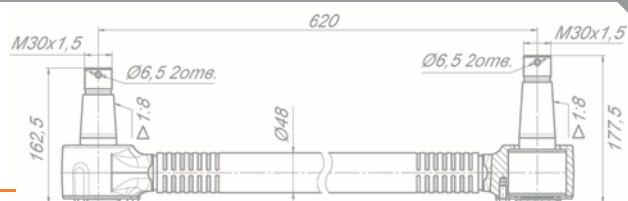

Штанга реактивная
1375-2919010Э

ПРИМЕНЯЕМОСТЬ:
а/м УРАЛ

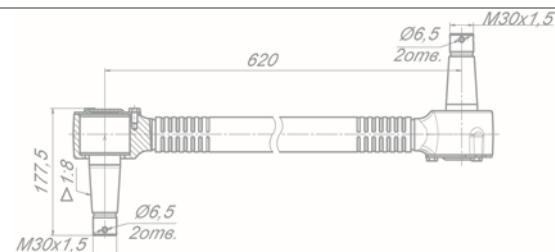

Штанга реактивная
375-2919006-05Э

ПРИМЕНЯЕМОСТЬ:
а/м УРАЛ

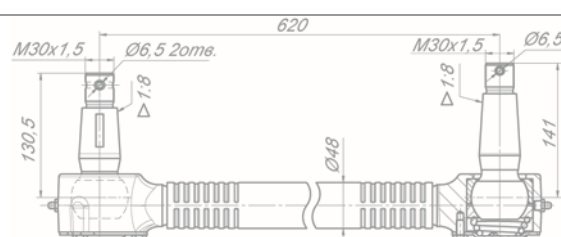

Штанга реактивная
375-2919010-05Э

ПРИМЕНЯЕМОСТЬ:
а/м УРАЛ

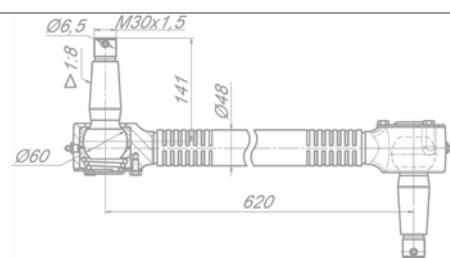

Штанга реактивная
4322-2919006Э

ПРИМЕНЯЕМОСТЬ:
а/м УРАЛ

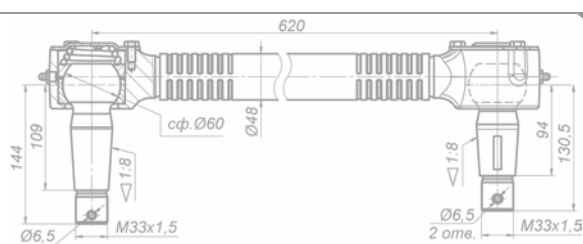

Штанга реактивная
4322-2919010Э

ПРИМЕНЯЕМОСТЬ:
а/м УРАЛ

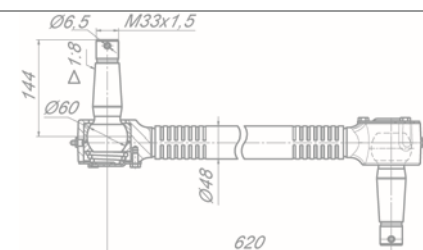

Штанга реактивная верхняя
620-2919010-10Э

ПРИМЕНЯЕМОСТЬ:
а/м УРАЛ

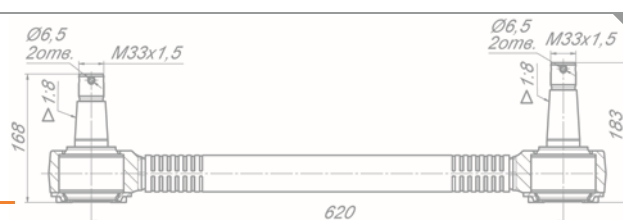



2 шт.
640-2919026

Штанга реактивная нижняя
620-2919012-10Э

ПРИМЕНЯЕМОСТЬ:

а/м УРАЛ

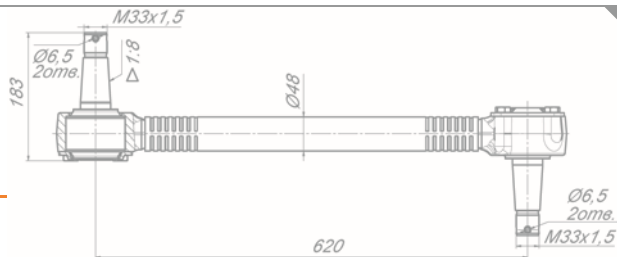

2 шт.
210-2919026

Штанга реактивная
251-2919011-20Э

ПРИМЕНЯЕМОСТЬ:

а/м КрАЗ

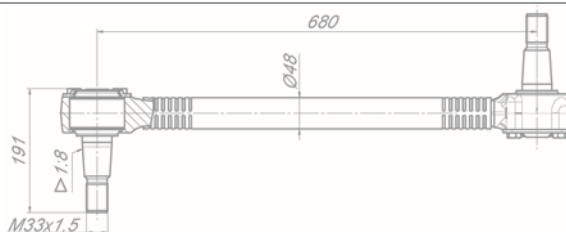

2 шт.
210-2919026

Штанга реактивная
251-2919012-20Э

ПРИМЕНЯЕМОСТЬ:

а/м КрАЗ

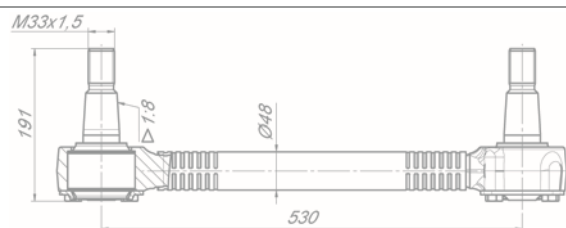

2 шт.
210-2919026

Штанга реактивная
260-2919011-20Э

ПРИМЕНЯЕМОСТЬ:

а/м КрАЗ

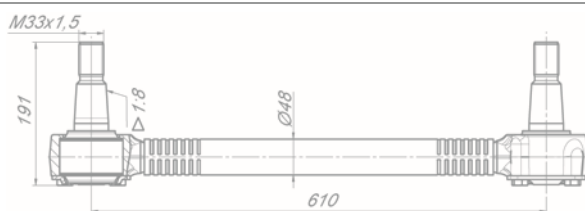

2 шт.
251-2919026

Штанга реактивная
Р251-2919011Э

ПРИМЕНЯЕМОСТЬ:

а/м КрАЗ



2 шт.
251-2919026

Штанга реактивная
Р251-2919012Э

ПРИМЕНЯЕМОСТЬ:

а/м КрАЗ



2 шт.
251-2919026

Штанга реактивная
Р260-2919011Э

ПРИМЕНЯЕМОСТЬ:

а/м КрАЗ





Тормозная камера

100-3519100Э (20/20)
100-3519200Э (24/24)
100-3519500-30Э (30/24)

ОБОЗНАЧЕНИЕ	ПРИМЕНЯЕМОСТЬ
100-3519100Э (20/20)	а/м КАМАЗ 5320, 53212, 5410, 5511, 55111; ПА3 3205
100-3519200Э (24/24)	а/м КАМАЗ 5320, 53212, 5311; а/м МАЗ 64221; а/м КрАЗ
100-3519500-30Э (30/24)	а/м КАМАЗ 6520; а/м НЕФАЗ



Тормозная камера передняя

100-3519110Э (20)
100-3519210Э (24)
100-3519310Э (30)

ОБОЗНАЧЕНИЕ	ПРИМЕНЯЕМОСТЬ
100-3519110Э (20)	а/м КАМАЗ 4310, 53212; МАЗ 55331, 6303, 64221
100-3519210Э (24)	а/м КАМАЗ 4310; МАЗ 54323, 54342, 55331, 64221
100-3519310Э (30)	а/м КАМАЗ 6520; МАЗ 4323, 5554, 5336



Крышка энергоаккумулятора

Тип 20 в сборе из 17 наименований

100-3519120-20Э

камера тормозная с пружинным энергоаккумулятором тип 20/20; камера тормозная тип 20

100-3519220-24Э

Тип 24 в сборе из 17 наименований

камера тормозная с пружинным энергоаккумулятором тип 24/24; камера тормозная тип 24

№	НАИМЕНОВАНИЕ	100-3519120-20Э	100-3519220-24Э	КОЛ-ВО
1	Шток	100-3519234	100-3519235	1 шт.
2	Пружина конусная	100-3519254	100-3519254	1 шт.
3	Корпус в сборе	100-3519120	100-3519220	1 шт.
4	Чехол защитный	100-3519239	100-3519239	1 шт.
5	Вилка	100-3519238	100-3519238	1 шт.
6	Палец рычага в сборе			1 шт.
7	Гайка М16*1,5			2 шт.
8	Шайба граверная D14			2 шт.
9	Мембрана	100-3519150	100-3519250	1 шт.
10	Кольцо направляющее	100-3519178	100-3519178	1 шт.
11	Кольцо направляющее	100-3519288	100-3519288	1 шт.
12	Кольцо	100-3519287	100-3519287	1 шт.
13	Кольцо	100-3519189	100-3519289	1 шт.
14	Кольцо	100-3519285	100-3519285	1 шт.
15	Уплотнитель	100-3519180	100-3519280	1 шт.
16	Гайка М14*15			1 шт.
17	Трубка перепускная			1 шт.



Кронштейн тормозных трубок в сборе

5320-3506097Э

ПРИМЕНЯЕМОСТЬ:

а/м КАМАЗ 5320, 53212, 5410, 54112, 55102, 5511



Стремянка рессоры

ОБОЗНАЧЕНИЕ	Лвнутр.,мм	ПРИМЕНЯЕМОСТЬ
4310-2912408-20Э	305	а/м КАМАЗ 43261, 4326, 43114, 43118
4310-2912408Э	345	а/м КАМАЗ серии 4310, 5320, 53212, 5410, 54112, 5511, 55102
5320-2902408Э	239	а/м КАМАЗ серии 5320, 53212, 5410, 54112, 5511, 55102, 65115
5320-2912408Э	355	а/м КАМАЗ 53215, 54115, 55111, 65115, 4350, 53501
5322-2912408-20Э	395	а/м КАМАЗ 65115, 65116, 43501, 43261
5322-2912408Э	460	а/м КАМАЗ 53215, 54115, 55111, 65115, 4350, 53501
55111-2912408-20Э	355	а/м НЕФАЗ 9334, 9334, 96742, 9334-20
5511-2912408-10Э	420	а/м КАМАЗ серии 4310, 5320, 53212, 5410, 54112, 5511, 55102
65115-2902408-10Э	285	а/м КАМАЗ серии 65115, 6540, 43118, 53228, 65111
6520-2912408Э		а/м КАМАЗ
6540-2902409Э	280	а/м КАМАЗ 65115, 6540 аналог 4925-2902408-10
8332-2912409Э	500	прицепная техника НЕФАЗ 8602, 8332
8560-04-2912408Э	396	а/м НЕФАЗ
8560-06-2912428Э	410	
96741-2912408Э	370	прицепная техника НЕФАЗ 9334, 9334-10, 96741
96742-2912408-01Э	420	прицепная техника НЕФАЗ 9334-10, 9334-20-10, 96742
96742-2912408Э	405	прицепная техника НЕФАЗ 9334-10, 9334-20-10, 96742
9693-2912428-01Э	460	прицепная техника НЕФАЗ 93341, 96891-10, 9693-10

Инструменты

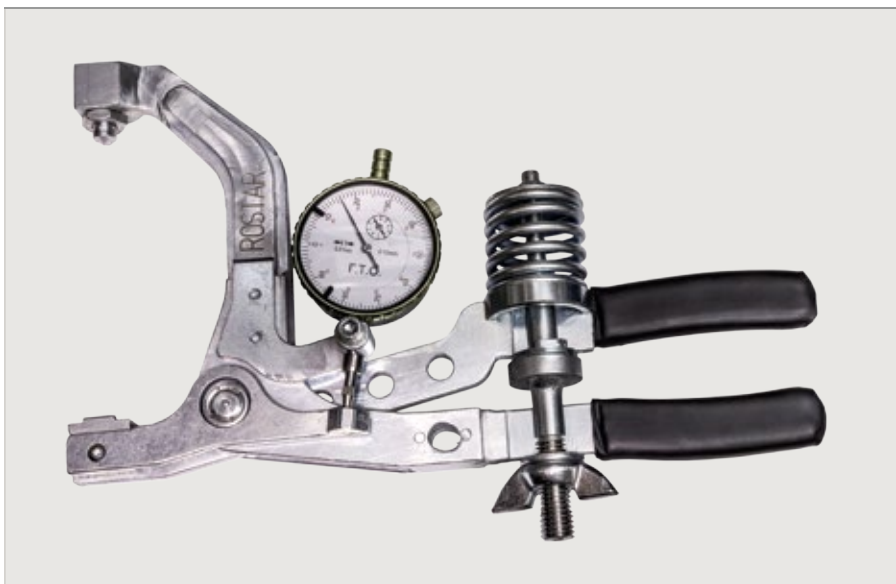
**180.7800-1043/010**

Приспособление для замера осевого перемещения пальца в наконечниках рулевых тяг автомобилей КАМАЗ и автобусов НЕФАЗ

ПРИНЦИП РАБОТЫ:

определение величины осевого перемещения пальца в наконечнике под действием силы, развиваемой пружиной.



KAMAZ

8-800-555-00-99
callcentre@kamaz.org, www.azkamaz.ru



8-800-200-29-19
www.rostar.biz